



dlažba  
pro tři generace

# KATALOG BEST 2014



# 1000x DÍKY!

Pozastavili jste se nad číslem 1000? Věřte, že není náhodné. Pro BEST nás pracuje právě tisíc a všichni máme společný důvod, proč vám poděkovat.

Jsme vám vděční, že držíte v rukou náš katalog a možná právě zvažujete koupi některého z výrobků naší ryze české - kvalitou však světové - firmy. Věřte, že každému z nich dáváme v naší firmě tolik péče a pozornosti, jakou vy sami věnujete budoucí terase, stavbě nového plotu, celé svojí zahradě.

Dnes je nás mnohem více než před 24 lety, kdy jsme začínali, a také jsme vám mnohem blíže. Nejen nabídkou výrobků a šíří služeb, ale i doslova, protože k našemu prvnímu areálu u Plzně jsme postupně vybudovali dalších sedm po celé České republice. Přesto je onen společný důvod k poděkování stále stejný, jen mnohem silnější: děkujeme, že nám dáváte příležitost vyrobit pro vás nádherné a kvalitní betonové prvky a nabídnout vám všechny naše služby - volně přístupné výstavní vzorkovny, profesionální poradenství a třeba i vyčištění léta používané dlažby.

Prolistujte prosím tento katalog a nechte se inspirovat. Právě začíná procházka po vaší zahradě...

Děkujeme!

Za všechny z BESTu



Ing. Tomáš Březina  
předseda představenstva



<b>Kvalita BEST</b>	strana 4
<b>Zákaznický servis BEST</b>	strana 5
<b>Vzorkovny v ARCH CENTRECH</b>	strana 6–8
<b>Poradenská služba v BEST STUDIÍCH</b>	strana 9
<b>Produkty BEST:</b>	
<b>Dlažby IN</b>	strana 10–15
<b>Velkoplošné dlažby</b>	strana 16–25
<b>Klasické dlažby</b>	strana 26–35
<b>Zatrávňovací a zámkové dlažby</b>	strana 36–41
<b>Obrubníky a žlaby</b>	strana 42–49
<b>Palisády a schodiště</b>	strana 50–55
<b>Ploty a zídky</b>	strana 56–65
<b>Zdicí systémy, transportbeton</b>	strana 66–73
<b>Prvky pro podzemní sítě</b>	strana 76–89
<b>Doplňkový sortiment</b>	strana 97–101



## Infolinky BEST ZDARMA:

**+420 800 848 848 – informace o výrobcích a službách**  
v provozu od dubna do listopadu  
pondělí–pátek od 6.00 do 21.00 hodin  
sobota–neděle od 9.00 do 17.00 hodin  
(v ostatní měsíce v rámci standardní prodejní doby  
závodu Rybnice)

**+420 800 858 858 – informace o termínech dodání výrobků**  
v provozu celoročně pondělí–pátek od 6.00 do 17.00 hodin



**BEST, a.s., je největším českým výrobcem betonových stavebních prvků pro venkovní a zahradní architekturu.** Byl založen ihned po pádu komunistického režimu v roce 1990 na zelené louce, dnes je nejtradičnějším českým výrobcem ve svém sektoru a obsazuje dominantní část tuzemského trhu. Zakladatelem, stoprocentním vlastníkem a předsedou představenstva společnosti BEST, a.s., je Ing. Tomáš Březina.

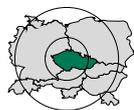

BEST, a.s., jedna z největších firem na výrobu betonových stavebních prvků ve střední Evropě.



BEST, a.s., v žebříčku ČESKÝCH 100 NEJLEPŠÍCH za rok 2013 obsadil 6. místo. Je to nejvyšší příčka, kterou v soutěži získala skutečně privátní a česká firma.



ERNST & YOUNG  
PODNIKATEL  
ROKU®

Tomáš Březina, vlastník společnosti BEST, a.s., je držitelem titulu Podnikatel roku 2007 v ČR. Nejprestižnější individuální podnikatelské ocenění je udělováno v 50ti ekonomicky vyspělých zemích světa.



VÝROBCE  
STAVEBNIN  
ROKU 2010

BEST, a.s., byl oceněn titulem NEJLEPŠÍ VÝROBCE STAVEBNIN roku 2010.

# Víme, proč dáváme záruku 20 let na všechny naše výrobky

- › **stáli jsme u zrodu našeho průmyslového odvětví a po celou dobu naší existence jsme jeho lídrem;** odpovědnost za nastavenou úroveň kvality a její udržení bereme proto jako naši osobní záležitost
- › **vyrábíme na technologiích od špičkových dodavatelů,** většina z nich je členy prestižního sdružení Top-Werk, které spojuje největší a nejvýznamnější světové producenty
- › německá kvalita je obecně považována za nejtvrďší, proto naše výrobky sledujeme a **kontrolujeme i podle německých národních norem DIN**
- › prvky BEST splňují veškeré požadavky harmonizovaných evropských norem, řadu z nich dokonce výrazně překračují, např. mají **20x vyšší odolnost proti povětrnostním vlivům,** než požaduje norma ČSN EN 1338
- › naše výrobky dozorujeme v českých a německých zkušebnách a zároveň procházejí testováním v našich vlastních zkušebnách v Lučicích a Rybnici
- › jsme držitelé **Zlatého certifikátu** za komplexní certifikaci dle norem ISO 9001, ISO 14001 a OHSAS 18001
- › jako jediní v Evropě kontrolujeme kvalitu produkce na každé výrobní lince **speciálním systémem QAVER,** díky němuž známe v každém okamžiku kvalitu našich výrobků a můžeme ihned reagovat na jakoukoli výchylku
- › veškeré prvky pro komunikace a chodníky vyrábíme v **nejvyšší třídě odolnosti proti chemickým rozmrazovacím látkám XF4**
- › unikátní QSAVE - již ve výrobě hloubkově ošetřujeme veškeré výrobky BEST proti znečištění, a to zapracováním speciální vodoodpudivé a utěšňující nanopříměsi, která zvýrazňuje barevnost výrobků, zamezuje nasákavosti betonu a omezuje ulpívání povrchových nečistot
- › u dlažeb IN nabízíme **revoluční novinku v povrchové úpravě,** kdy dlažby se sametovým povrchem jsou ošetřeny hedvábným lakem, který prochází následným vytvrzením infrazářením; takto zpevněné plochy se velmi snadno udržují, stačí pouhé setření nebo omytí vodou se saponátem



# Nabízíme vám výrobky s bezkonkurenčními termíny dodání, vynikající dostupností a výhodnou dopravou

- > 80 % nejprodávanějších výrobků si můžete ze všech závodů BEST odvézt okamžitě (v cenících BEST je naleznete označené zelenou barvou)
- > 10 % výrobků si odvezete do tří pracovních dnů (v cenících BEST je naleznete označené oranžovou barvou)
- > ostatní výrobky vám velmi rádi vyrobíme na objednávku; termín jejich dodání vám rádi sdělíme na bezplatné telefonní lince +420 800 858 858
- > výrobky BEST jsou pro vás dostupné v 8 závodech BEST po celé České republice
- > nezáleží na tom, kde v České republice bydlíte, z těchto závodů zajistíme cenově velmi příznivou dopravu přímo k vám domů se slevou 50, nebo 100 % (dle objemu objednaného zboží)
- > cena dopravy je vysoce individuální, závislá na vzdálenosti a rozsahu souvisejících služeb (přepravované množství, skládání výrobků atd.); podrobné informace získáte na infolince zdarma +420 800 848 848
- > výrobky zakoupíte i v široké síti stavebnin po celé ČR, ceny výrobků u těchto prodejců jsou přibližně shodné s cenami BEST

## Čištění dlažby a ostatních výrobků BEST

### Nabízíme vám:

- > hloubkové mytí vysokým tlakem vody na kterémkoli místě v České republice
- > odstranění nečistot, plísní a mechů
- > v případě potřeby doplnění spár běžným křemičitým pískem nebo speciálním pískem zabraňujícím růstu plevele
- > v závěru je možné aplikovat impregnační hydrofobní nebo pečutivní nátěr, který chrání povrch výrobků před běžnými nečistotami a růstem mechu a plísní
- > službu je možné objednávat od března do listopadu, s přihlédnutím k aktuálním klimatickým podmínkám
- > čištění je určeno pro odstranění běžných nečistot, záruka se nevztahuje na nevratné znečištění betonových povrchů (oleje apod.)
- > více informací a objednávký na [www.best.info](http://www.best.info) nebo tel.: +420 373 720 177, e-mail: [cistení@best.info](mailto:cistení@best.info)

## Odborný dohled na místě stavby

Potřebujete poradit při pokládce dlažby nebo při stavbě plotu z prvků BEST?

Od 1. března 2014 vám nabízíme novou službu, poradenství odborníka z naší firmy přímo na stavbě.

NOVINKA

### S čím můžeme poradit:

- > posouzení dodržení technologické kázně v jednotlivých fázích stavby
- > příprava základových pasů, zakládání obručnic a palisád
- > pokládka dlažby – od podkladních vrstev až po řešení všech detailů
- > stavba plotu a opěrných zdí, zakládání řad, volba výplňového betonu, osazování plotových výplní

### Cena služby:

- > každá návštěva na stavbě 1000 Kč bez DPH + dopravné z nejbližšího závodu BEST na místo a zpět ve výši 8 Kč/km bez DPH

**Pokud chcete tuto službu objednat nebo potřebujete více informací, volejte prosím tel. +420 373 720 177 nebo pište na e-mail [bsrybnice@best.info](mailto:bsrybnice@best.info)**

### Upozorňujeme:

Tato služba nenahrazuje povinnost stavebníka zajistit si na stavbě autorizovaný stavební dozor a nenahrazuje ani technický dozor stavebníka, který je u stavby financované z veřejného rozpočtu ze zákona povinný.

# Navštivte nejkrásnější a největší VZORKOVNY v našich ARCH CENTRECH



vzorkovna Lučice u Chlumce nad Cidlinou

- > vlastníme 8 výrobních a prodejních závodů v Čechách a na Moravě a v každém z nich vás velmi rádi obsloužíme (kontakty a informace o prodejní době najdete na str. 110–112)
- > váháte-li s výběrem a chcete se o vzhledu a kvalitě výrobků přesvědčit na vlastní oči, vypravte se do našich vzorkoven v ARCH CENTRECH, na této straně si můžete vybrat tu nejbližší
- > z každé vzorkovny si můžete zdarma odnést vzorky barev a povrchů a doma je porovnat např. s barvou fasády

**Těšíme se na vás!**





vzorkovna Rybnice u Plzně



vzorkovna Božice u Znojma



vzorkovna Rybnice u Plzně



vzorkovna Polerady u Mostu



vzorkovna Vranín u Třeboně



vzorkovna Vranín u Třeboně



vzorkovna Praha-Nehvizdy





vzorkovna Lučice u Chlumce nad Cidlinou



vzorkovna Mohelnice



vzorkovna Ostrava

## Zdarma vám nabízíme nejžádanější odborné poradenství v **BEST STUDIÍCH**

- > v každé vzorkovně u každého našeho závodu jsou připraveni s radou pracovníci našich BEST STUDIÍ, kontakty naleznete na str. 110–111
- > bezplatně vám poradíme nejen s výběrem, ale i samotným nákupem a vyřízením všech nezbytností
- > rádi vám zpracujeme kladecí plán nebo 3D návrh veškerých zpevněných ploch (cena služby je 2000 Kč včetně DPH, částka je následně odečtena od hodnoty zakoupeného zboží)

**Těšíme se  
na vaši  
návštěvu**



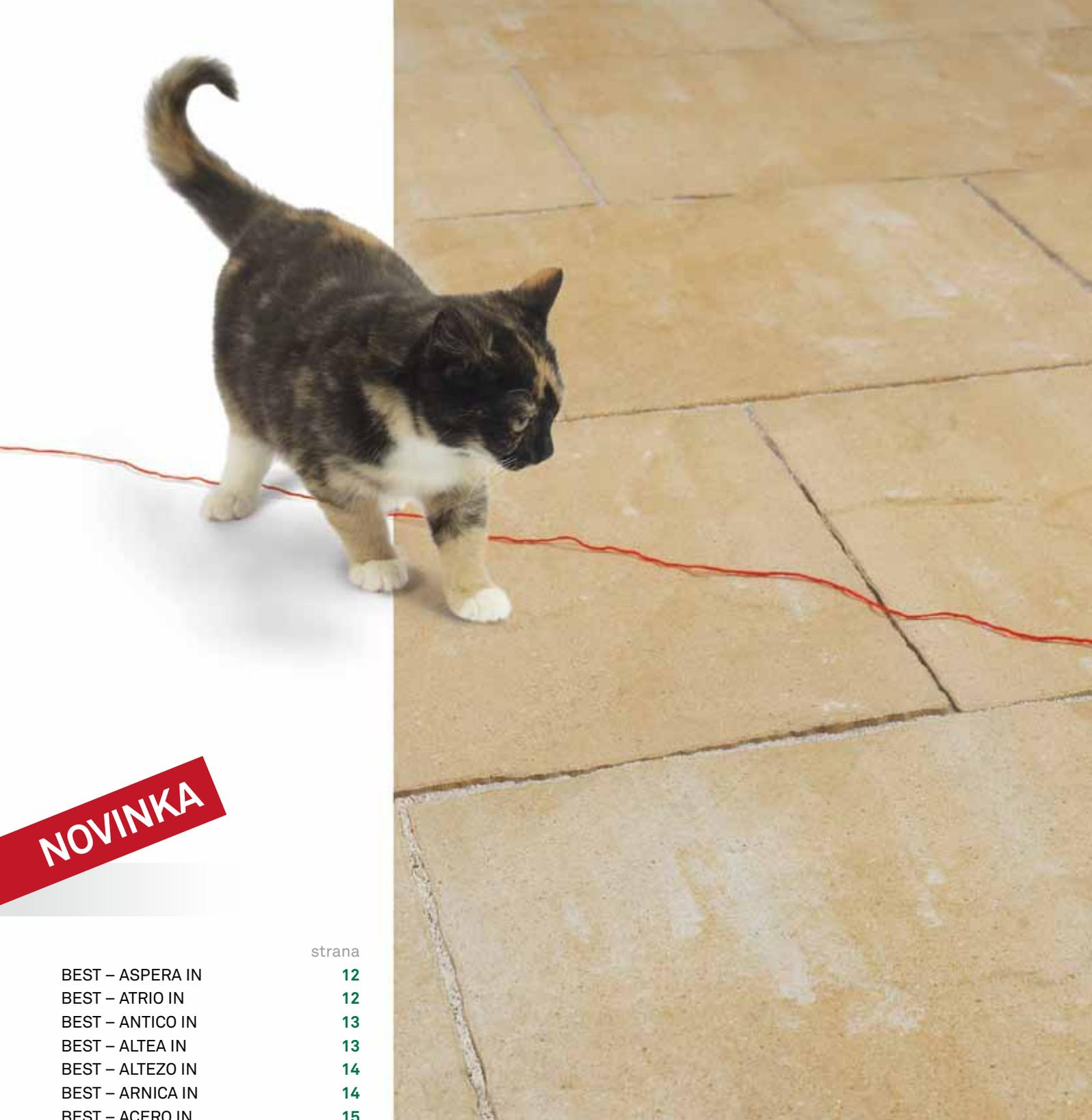

**NOVINKA**

	strana
BEST – ASPERA IN	12
BEST – ATRIO IN	12
BEST – ANTICO IN	13
BEST – ALTEA IN	13
BEST – ALTEZO IN	14
BEST – ARNICA IN	14
BEST – ACERO IN	15

## DLAŽBY IN



pochozí plochy  
- dlažby ve výšce 60 mm

Nové dlažby IN představují ideální řešení pro pochozí plochy kolem vašeho rodinného domu - chodníky, terasy, balkony i zimní zahrady. Jsou designově čisté a zvolit si můžete z mnoha přírodních odstínů.



**BEST – ALTEZO IN**  
povrch reliéfní sametový, barva colormix kari



**BEST – ASPERA IN**  
povrch reliéfní sametový, barva colormix late



**BEST – ATRIO IN**  
povrch reliéfní sametový, barva antracitová



**BEST – ANTICO IN**  
povrch reliéfní sametový, barva colormix citrín

## Nepřehlédněte

- > prvky BEST jsou trvale impregnovány proti znečištění a pro zvýšení odolnosti povrchu proti chemickým rozmrazovacím látkám
- > u prvků BEST určených pro pozemní komunikace splňuje složení betonu normy ČSN EN 206-1 na mezní složení betonu pro stupeň vlivu prostředí XF4 (jedná se o nejvyšší třídu odolnosti proti chemickým rozmrazovacím látkám)



## BEST – ASPERA IN

- moderní sestava 9 kamenů se strukturou břidlice pro všechny typy pochozích ploch
- použití v exteriérech (chodníky, terasy, střešní zahrady, okolí bazénů atd.) i interiérech (např. zimní zahrady)
- pokládku lze realizovat několika způsoby, včetně pokládky na plastové nebo gumové terče - viz str. 90
- nabídka terčů pro pokládku na str. 21
- dlažbu lze kombinovat s kameny BEST – ATRIO IN a BEST – ANTICO IN
- u těchto kamenů v nabídce i nový sametový povrch s mimořádnými uživatelskými vlastnostmi (viz info na str. 15)

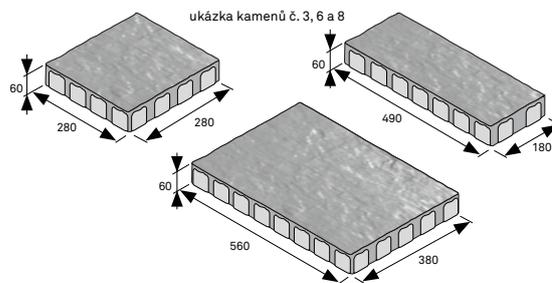

### Ceník

	výška (mm)	RELIÉFNÍ HLADKÝ bílá, světlá šedá, tmavá šedá, antracitová, karamelová, colormixy late, kari, citrín, arabica, brilant	RELIÉFNÍ SAMETOVÝ bílá, světlá šedá, tmavá šedá, antracitová, karamelová, colormixy late, kari, citrín, arabica, brilant
BEST – ASPERA IN	60	449,00 Kč/m <sup>2</sup>	549,00 Kč/m <sup>2</sup>

### Technické údaje

	skladebné rozměry (mm)	počet	množství (m <sup>2</sup> )		hmotnost (kg)		skladba kamenů na vrstvě; kameny nelze dodávat jednotlivě									
			vrstva	paleta	vrstva	paleta										
BEST – ASPERA IN	kámen č. 1	1	1,06	12,72	144	1728	<table border="1"> <tr><td>1</td><td>2</td><td>3</td></tr> <tr><td>4</td><td>5</td><td>6</td></tr> <tr><td>7</td><td>8</td><td>9</td></tr> </table>	1	2	3	4	5	6	7	8	9
	1	2						3								
	4	5						6								
	7	8						9								
	kámen č. 2	1														
	kámen č. 3	1														
	kámen č. 4	1														
	kámen č. 5	1														
	kámen č. 6	1														
kámen č. 7	1															
kámen č. 8	1															
kámen č. 9	1															

### Doplňkový sortiment

	cena bez DPH	poznámka
příčný řez pod úhlem zkosení	45,00 Kč/ks	řezy se nepoužívají k vytvoření prvků o rozměrech, které jsou standardně nabízeny

## BEST – ATRIO IN

- moderní dlažba se strukturou břidlice pro všechny typy pochozích ploch
- použití v exteriérech (chodníky, terasy, střešní zahrady, okolí bazénů atd.) i interiérech (např. zimní zahrady)
- pokládku lze realizovat několika způsoby, včetně pokládky na plastové nebo gumové terče - viz str. 90
- nabídka terčů pro pokládku na str. 21
- dlažbu lze kombinovat se sestavou BEST – ASPERA IN
- u těchto kamenů v nabídce i nový sametový povrch s mimořádnými uživatelskými vlastnostmi (viz info na str. 15)

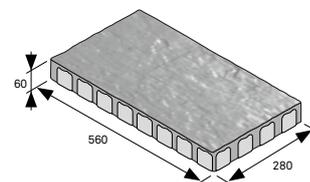

### Ceník

	výška (mm)	RELIÉFNÍ HLADKÝ bílá, světlá šedá, tmavá šedá, antracitová, karamelová, colormixy late, kari, citrín, arabica, brilant	RELIÉFNÍ SAMETOVÝ bílá, světlá šedá, tmavá šedá, antracitová, karamelová, colormixy late, kari, citrín, arabica, brilant
BEST – ATRIO IN	60	449,00 Kč/m <sup>2</sup>	549,00 Kč/m <sup>2</sup>

### Technické údaje

	skladebné rozměry (mm)			počet	spotřeba	množství (m <sup>2</sup> )		hmotnost (kg)	
	výška	délka	šířka			ks/vrstva	ks/m <sup>2</sup>	vrstva	paleta
BEST – ATRIO IN	60	560	280	6	6,38	0,94	11,28	128	1536

### Doplňkový sortiment

	cena bez DPH	poznámka
příčný řez pod úhlem zkosení	45,00 Kč/ks	řezy se nepoužívají k vytvoření prvků o rozměrech, které jsou standardně nabízeny



BEST – ATRIO IN  
povrch reliéfní sametový  
barva karamelová



BEST – ASPERA IN  
povrch reliéfní sametový  
barva colormix kari

Kompletní vzorník barev a povrchů dlažeb IN najdete na str. 15. Uvedené ceny jsou platné od 1. 3. 2014 do odvolání a je nutno k nim připočítat zákonem danou sazbu DPH.

## BEST – ANTICO IN

- moderní dlažba se strukturou břidlice pro všechny typy ploch
- použití v exteriérech (chodníky, terasy, střešní zahrady, okolí bazénů, příjezdové cesty atd.) i interiérech (např. zimní zahrady)
- pokládku lze realizovat několika způsoby, včetně pokládky na plastové nebo gumové terče - viz str. 90
- nabídka terčů pro pokládku na str. 21
- dlažbu lze kombinovat se sestavou BEST – ASPERA IN
- u těchto kamenů v nabídce i nový sametový povrch s mimořádnými uživatelskými vlastnostmi (viz info na str. 15)

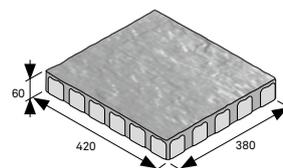

Ceník	výška (mm)	RELIÉFNÍ HLADKÝ	RELIÉFNÍ SAMETOVÝ
		bílá, světlá šedá, tmavá šedá, antracitová, karamelová, colormixy late, kari, citrín, arabica, brilant	bílá, světlá šedá, tmavá šedá, antracitová, karamelová, colormixy late, kari, citrín, arabica, brilant
BEST – ANTICO IN	60	449,00 Kč/m <sup>2</sup>	549,00 Kč/m <sup>2</sup>

Technické údaje	skladebné rozměry (mm)			počet	spotřeba	množství (m <sup>2</sup> )		hmotnost (kg)	
	výška	délka	šířka			ks/vrstva	ks/m <sup>2</sup>	vrstva	paleta
BEST – ANTICO IN	60	420	380	6	6,27	0,96	11,52	131	1572
Doplňkový sortiment		cena bez DPH		poznámka					
příčný řez pod úhlem zkosení		45,00 Kč/ks		řezy se nepoužívají k vytvoření prvků o rozměrech, které jsou standardně nabízeny					

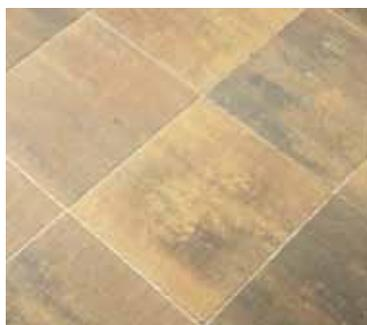

**BEST – ANTICO IN**  
povrch reliéfní sametový  
barva colormix citrín



**BEST – ALTEA IN**  
povrch reliéfní sametový  
barva colormix brilant

## BEST – ALTEA IN

- moderní sestava 3 kamenů se strukturou žuly pro všechny typy pochozích ploch
- použití v exteriérech (chodníky, terasy, střešní zahrady, okolí bazénů atd.) i interiérech (např. zimní zahrady)
- pokládku lze realizovat několika způsoby, včetně pokládky na plastové nebo gumové terče - viz str. 90
- nabídka terčů pro pokládku na str. 21
- dlažbu lze kombinovat s kamenem BEST – ALTEZO IN
- u těchto kamenů v nabídce i nový sametový povrch s mimořádnými uživatelskými vlastnostmi (viz info na str. 15)

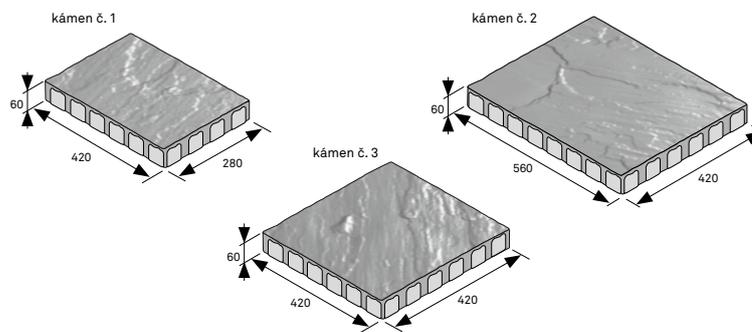

Ceník	výška (mm)	RELIÉFNÍ HLADKÝ	RELIÉFNÍ SAMETOVÝ
		bílá, světlá šedá, tmavá šedá, antracitová, karamelová, colormixy late, kari, citrín, arabica, brilant	bílá, světlá šedá, tmavá šedá, antracitová, karamelová, colormixy late, kari, citrín, arabica, brilant
BEST – ALTEA IN	60	449,00 Kč/m <sup>2</sup>	549,00 Kč/m <sup>2</sup>

Technické údaje		skladebné rozměry (mm)			počet	množství (m <sup>2</sup> )		hmotnost (kg)		skladba kamenů na vrstvě; kameny nelze dodávat jednotlivě		
		výška	délka	šířka		ks/vrstva	vrstva	paleta	vrstva		paleta	
BEST – ALTEA IN	kámen č. 1	60	420	280	2	1,06	12,72	144	1728	1	1	2
	kámen č. 2	60	560	420	2					2	3	3
	kámen č. 3	60	420	420	2							

Doplňkový sortiment		cena bez DPH	poznámka
příčný řez pod úhlem zkosení		45,00 Kč/ks	řezy se nepoužívají k vytvoření prvků o rozměrech, které jsou standardně nabízeny

NOVINKA

## BEST – ALTEZO IN

- moderní dlažba se strukturou žuly pro všechny typy ploch
- použití v exteriérech (chodníky, terasy, střešní zahrady, okolí bazénů, příjezdové cesty atd.) i interiérech (např. zimní zahrady)
- pokládku lze realizovat několika způsoby, včetně pokládky na plastové nebo gumové terče - viz str. 90
- nabídka terčů pro pokládku na str. 21
- dlažbu lze kombinovat se sestavou BEST – ALTEA IN
- u těchto kamenů v nabídce i nový sametový povrch s mimořádnými uživatelskými vlastnostmi (viz info na str. 15)

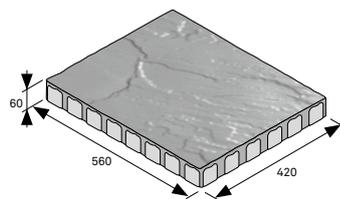

### Ceník

BEST – ALTEZO IN	výška (mm)	RELIÉFNÍ HLADKÝ	RELIÉFNÍ SAMETOVÝ
		bílá, světlá šedá, tmavá šedá, antracitová, karamelová, colormixy late, kari, citrín, arabica, brilant	bílá, světlá šedá, tmavá šedá, antracitová, karamelová, colormixy late, kari, citrín, arabica, brilant
	60	449,00 Kč/m <sup>2</sup>	549,00 Kč/m <sup>2</sup>

### Technické údaje

BEST – ALTEZO IN	skladebné rozměry (mm)			počet	spotřeba	množství (m <sup>2</sup> )		hmotnost (kg)	
	výška	délka	šířka	ks/vrstva	ks/m <sup>2</sup>	vrstva	paleta	vrstva	paleta
	60	560	420	4	4,25	0,94	11,28	128	1536
Doplňkový sortiment		cena bez DPH		poznámka					
příčný řez pod úhlem zkosení		45,00 Kč/ks		řezy se nepoužívají k vytvoření prvků o rozměrech, které jsou standardně nabízeny					



**BEST – ALTEZO IN**  
povrch reliéfní sametový  
barva světlá šedá



**BEST – ARNICA IN**  
povrch reliéfní sametový  
barva colormix arabica

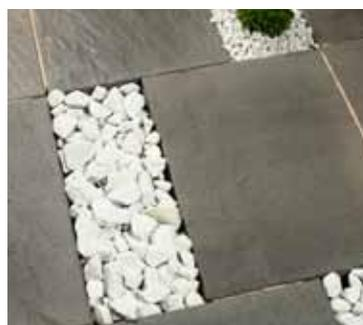

**BEST – ACERO IN**  
povrch reliéfní sametový  
barva antracitová

NOVINKA

## BEST – ARNICA IN

- moderní sestava 4 kamenů se strukturou žuly pro všechny typy pochozích ploch
- použití v exteriérech (chodníky, terasy, střešní zahrady, okolí bazénů atd.) i interiérech (např. zimní zahrady)
- pokládku lze realizovat několika způsoby, včetně pokládky na plastové nebo gumové terče - viz str. 90
- nabídka terčů pro pokládku na str. 21
- dlažbu lze kombinovat s kamenem BEST – ACERO IN
- u těchto kamenů v nabídce i nový sametový povrch s mimořádnými uživatelskými vlastnostmi (viz info na str. 15)

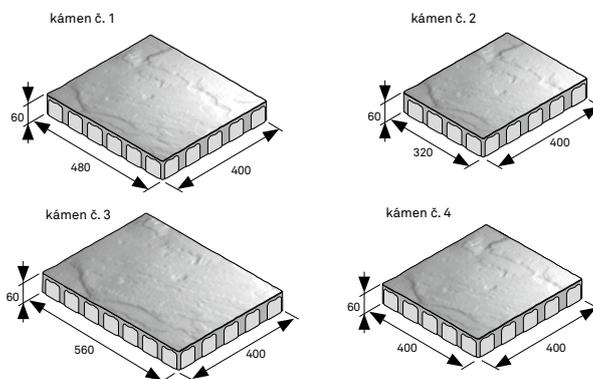

### Ceník

BEST – ARNICA IN	výška (mm)	RELIÉFNÍ HLADKÝ	RELIÉFNÍ SAMETOVÝ
		bílá, světlá šedá, tmavá šedá, antracitová, karamelová, colormixy late, kari, citrín, arabica, brilant	bílá, světlá šedá, tmavá šedá, antracitová, karamelová, colormixy late, kari, citrín, arabica, brilant
	60	449,00 Kč/m <sup>2</sup>	549,00 Kč/m <sup>2</sup>

### Technické údaje

BEST – ARNICA IN	kámen č. 1	kámen č. 2	kámen č. 3	kámen č. 4	skladebné rozměry (mm)			počet	množství (m <sup>2</sup> )		hmotnost (kg)		skladba kamenů na vrstvě; kameny nelze dodávat jednotlivě
					výška	délka	šířka	ks/vrstva	vrstva	paleta	vrstva	paleta	
					60	480	400	2	1,02	12,24	140	1680	1 1 2
					60	320	400	2					3 2 4
Doplňkový sortiment		cena bez DPH		poznámka									
příčný řez pod úhlem zkosení		45,00 Kč/ks		řezy se nepoužívají k vytvoření prvků o rozměrech, které jsou standardně nabízeny									

Kompletní vzorník barev a povrchů dlažeb IN najdete na str. 15. Uvedené ceny jsou platné od 1. 3. 2014 do odvolání a je nutno k nim připočíst zákonem danou sazbu DPH.

k odběru do 2–6 týdnů

## BEST – ACERO IN

- moderní dlažba se strukturou žuly pro všechny typy pochozích ploch
- použití v exteriérech (chodníky, terasy, střešní zahrady, okolí bazénů atd.) i interiérech (např. zimní zahrady)
- pokládku lze realizovat několika způsoby, včetně pokládky na plastové nebo gumové terče - viz str. 90
- nabídka terčů pro pokládku na str. 21
- dlažbu lze kombinovat se sestavou BEST – ARNICA IN
- u těchto kamenů v nabídce i nový sametový povrch s mimořádnými užitnými vlastnostmi (viz info na této straně)

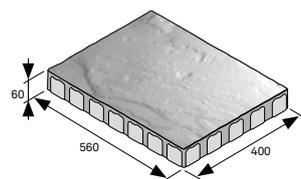

Ceník	výška (mm)	RELIÉFNÍ HLADKÝ	RELIÉFNÍ SAMETOVÝ
		bílá, světlá šedá, tmavá šedá, antracitová, karamelová, colormixy late, kari, citrín, arabica, brilant	bílá, světlá šedá, tmavá šedá, antracitová, karamelová, colormixy late, kari, citrín, arabica, brilant
BEST – ACERO IN	60	449,00 Kč/m <sup>2</sup>	549,00 Kč/m <sup>2</sup>

Technické údaje	skladebné rozměry (mm)			počet	spotřeba	množství (m <sup>2</sup> )		hmotnost (kg)	
	výška	délka	šířka	ks/vrstva	ks/m <sup>2</sup>	vrstva	paleta	vrstva	paleta
BEST – ACERO IN	60	560	400	4	4,46	0,90	10,80	122	1464
Doplňkový sortiment		cena bez DPH		poznámka					
příčný řez pod úhlem zkosení		45,00 Kč/ks		řezy se nepoužívají k vytvoření prvků o rozměrech, které jsou standardně nabízeny					

## ZUŠLECHTĚNÉ POVRCHY DLAŽEB IN

### POVRCH RELIÉFNÍ HLADKÝ



- hladký reliéfní povrch, dále neopracovaný
- nenasákavý (již v procesu výroby dlažby ošetřeny hloubkovou impregnací pro zamezení nasákavosti a zvýraznění barevnosti výrobků)
- omezuje ulpívání povrchových nečistot, velmi snadná údržba

### POVRCH RELIÉFNÍ SAMETOVÝ



- vysoce elegantní reliéfní povrch, opracovaný jemnými kartáči a ošetřený hedvábným lakem
- jemné ocelové kartáče dodávají povrchu elegantní sametový vzhled, velmi příjemný na dotek, a jedinečnou estetickou úroveň
- povrchový lak je vytvrzen infrazářením, kterým je zajištěna stálost ochrany proti znečištění
- nenasákavý (již v procesu výroby dlažby ošetřeny hloubkovou impregnací pro zamezení nasákavosti a zvýraznění barevnosti výrobků)
- intenzivnější zvýraznění barev díky použití povrchového laku
- omezuje ulpívání povrchových nečistot, velmi snadná údržba setřením či očištěním vodou se saponátem

## BAREVNÁ ŘADA DLAŽEB IN





	strana
BEST – PLATEN vymývaný	18
BEST – PLATEN tryskaný	18
BEST – PLATEN broušený	19
BEST – PLATEN RUBIO	19
BEST – PLATEN STANDARD	20
TERČE PRO POKLÁDKU	21
BEST – GIGANT	22

# VELKOPLOŠNÉ DLAŽBY



pochozí plochy  
- dlažby ve výškách 35–60 mm

Velkoplošné dlažby BEST – PLATEN nalezou své místo u bazénů, na terasách i chodnicích. Vyrábějí se v nejžádanějších rozměrech od 30 x 30 až po 60 x 60 cm a ze škály nabízených barev a povrchů si vybere opravdu každý.

Pro pěší zóny a náměstí nabízíme speciální kolekci dlažeb BEST – GIGANT.





**BEST – PLATEN VELINO**  
povrch vymývaný



**BEST – PLATEN VERDO, VIPERO**  
povrch vymývaný



**BEST – PLATEN VEGARO, VANTO**  
povrch vymývaný



**BEST – PLATEN TERGO**  
povrch tryskaný

## Nepřehlédněte

- > prvky BEST jsou trvale impregnovány proti znečištění a pro zvýšení odolnosti povrchu proti chemickým rozmrazovacím látkám
- > u prvků BEST určených pro pozemní komunikace splňuje složení betonu normy ČSN EN 206-1 na mezní složení betonu pro stupeň vlivu prostředí XF4 (jedná se o nejvyšší třídu odolnosti proti chemickým rozmrazovacím látkám)



## BEST – PLATEN vymývaný

- moderní dlažba na terasy pro exteriérové použití
- vzhledem k výjimečnosti formátu dlažby prodej po jednotlivých kusech
- pokládku lze realizovat několika způsoby, včetně pokládky na plastové nebo gumové terče – viz str. 90 (nabídka terčů na str. 21)
- dlažby ve výškách 50 a 60 mm položené na pevný podklad lze využít i pro plochy vystavené zvýšenému mechanickému namáhání
- i u této dlažby platí zásada pokládky se spárou 3–5 mm mezi jednotlivými kameny

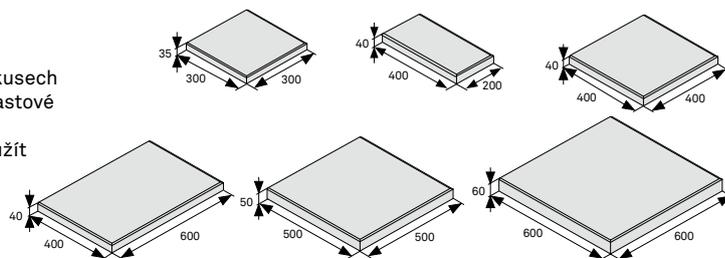

### Ceník

	šířka (mm)	délka (mm)	výška (mm)	VYMÝVANÝ VELINO, VERDO, VEGARO	VYMÝVANÝ VIKIO, VISTO, VANTO	VYMÝVANÝ VIATIKO, VAKARÓ, VIKOLO, VIPERO, VANATO, VARGO	VYMÝVANÝ VIANKO, VERETO
BEST – PLATEN	300	300	35	42,00 Kč/ks	42,00 Kč/ks	-	-
BEST – PLATEN	400	200	40	53,00 Kč/ks	53,00 Kč/ks	53,00 Kč/ks	-
BEST – PLATEN	400	400	40	89,00 Kč/ks	89,00 Kč/ks	89,00 Kč/ks	89,00 Kč/ks
BEST – PLATEN	400	600	40	134,00 Kč/ks	134,00 Kč/ks	134,00 Kč/ks	-
BEST – PLATEN	500	500	50	155,00 Kč/ks	155,00 Kč/ks	155,00 Kč/ks	-
BEST – PLATEN	600	600	60	224,00 Kč/ks	224,00 Kč/ks	224,00 Kč/ks	-

### Technické údaje

	výrobní rozměry (mm)			počet v balení		množství na paletě		spotřeba	hmotnost (kg)	
	výška	šířka	délka	ks	m <sup>2</sup>	ks	m <sup>2</sup>	ks/m <sup>2</sup>	ks	paleta
BEST – PLATEN	35	300	300	80	7,20	160	14,40	10,82	7,0	1120
	40	400	200	18	1,44	216	17,28	12,13	7,5	1620
	40	400	400	18	2,88	108	17,28	6,13	15,5	1674
	40	400	600	18	4,32	72	17,28	4,10	23,0	1656
	50	500	500	14	3,50	56	14,00	3,94	31,0	1736
	60	600	600	12	4,32	24	8,64	2,74	50,5	1212

### Doplňkový sortiment

	cena bez DPH	poznámka
příčný řez pod úhlem zkosení	45,00 Kč/ks	řezy se nepoužívají k vytvoření prvků o rozměrech, které jsou standardně nabízeny

## BEST – PLATEN tryskaný

- moderní dlažba na terasy pro exteriérové použití
- vzhledem k výjimečnosti formátu dlažby prodej po jednotlivých kusech
- pokládku lze realizovat několika způsoby, včetně pokládky na plastové nebo gumové terče – viz str. 90 (nabídka terčů na str. 21)
- dlažby ve výškách 50 a 60 mm položené na pevný podklad lze využít i pro plochy vystavené zvýšenému mechanickému namáhání
- i u této dlažby platí zásada pokládky se spárou 3–5 mm mezi jednotlivými kameny

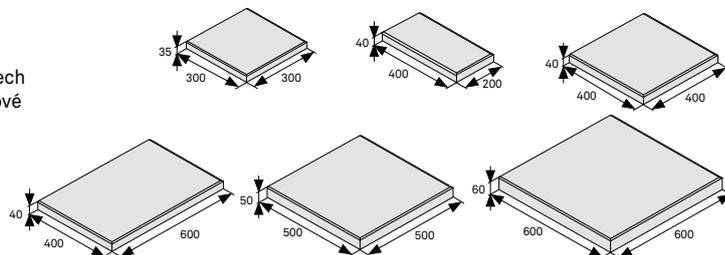

### Ceník

	šířka (mm)	délka (mm)	výška (mm)	TRYSKANÝ TOKARO, TOKANTO, TABARO	TRYSKANÝ TRIBALO, TENERO, TERGO, TAMBURO	TRYSKANÝ TEROSO	TRYSKANÝ TOREO
BEST – PLATEN	300	300	35	42,00 Kč/ks	-	-	-
BEST – PLATEN	400	200	40	53,00 Kč/ks	53,00 Kč/ks	53,00 Kč/ks	-
BEST – PLATEN	400	400	40	89,00 Kč/ks	89,00 Kč/ks	89,00 Kč/ks	89,00 Kč/ks
BEST – PLATEN	400	600	40	134,00 Kč/ks	134,00 Kč/ks	134,00 Kč/ks	-
BEST – PLATEN	500	500	50	155,00 Kč/ks	155,00 Kč/ks	155,00 Kč/ks	-
BEST – PLATEN	600	600	60	224,00 Kč/ks	224,00 Kč/ks	224,00 Kč/ks	-

### Technické údaje

	výrobní rozměry (mm)			počet v balení		množství na paletě		spotřeba	hmotnost (kg)	
	výška	šířka	délka	ks	m <sup>2</sup>	ks	m <sup>2</sup>	ks/m <sup>2</sup>	ks	paleta
BEST – PLATEN	35	300	300	80	7,20	160	14,40	10,82	7,0	1120
	40	400	200	18	1,44	216	17,28	12,13	7,5	1620
	40	400	400	18	2,88	108	17,28	6,13	15,5	1674
	40	400	600	18	4,32	72	17,28	4,10	23,0	1656
	50	500	500	14	3,50	56	14,00	3,94	31,0	1736
	60	600	600	12	4,32	24	8,64	2,74	50,5	1212

### Doplňkový sortiment

	cena bez DPH	poznámka
příčný řez pod úhlem zkosení	45,00 Kč/ks	řezy se nepoužívají k vytvoření prvků o rozměrech, které jsou standardně nabízeny

Kompletní vzorník barev a povrchů velkoplošných dlažeb najdete na str. 24. Uvedené ceny jsou platné od 1. 3. 2014 do odvolání a je nutno k nim připočíst zákonem danou sazbu DPH.

BESTOVKA – okamžitě k odběru

k odběru do 2–6 týdnů

## BEST – PLATEN broušený

- moderní dlažba na terasy pro exteriérové i interiérové použití s přesnou kalibrační výškou; pokládku lze realizovat několika způsoby, včetně pokládky na plastové nebo gumové terče – viz str. 90 (nabídka terčů na str. 21)
- v interiéru je vhodné ošetřit dlažbu voskem nebo impregnací
- dlažby ve výškách 50 a 60 mm položené na pevný podklad lze využít i pro plochy vystavené zvýšenému mechanickému namáhání
- i u této dlažby platí zásada pokládky se spárou 3–5 mm mezi jednotlivými kameny

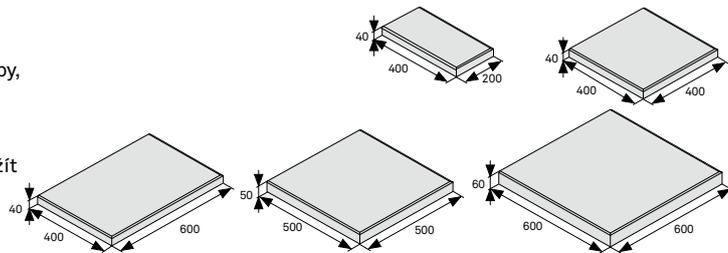

### Ceník

	šířka (mm)	délka (mm)	výška (mm)	BROUŠENÝ BRIKOLO, BROKATELO, BAKANO, BUKATO, BURINO, BODERO, BUKERO	
BEST – PLATEN	400	200	40		80,00 Kč/ks
BEST – PLATEN	400	400	40		155,00 Kč/ks
BEST – PLATEN	400	600	40		224,00 Kč/ks
BEST – PLATEN	500	500	50		277,00 Kč/ks
BEST – PLATEN	600	600	60		433,00 Kč/ks

### Technické údaje

	výrobní rozměry (mm)			počet v balení		množství na paletě		spotřeba	hmotnost (kg)	
	výška	šířka	délka	ks	m <sup>2</sup>	ks	m <sup>2</sup>	ks/m <sup>2</sup>	ks	paleta
BEST – PLATEN	40	400	200	18	1,44	216	17,28	12,13	7,5	1620
	40	400	400	18	2,88	108	17,28	6,13	15,5	1674
	40	400	600	18	4,32	72	17,28	4,10	23,0	1656
	50	500	500	14	3,50	56	14,00	3,94	31,0	1736
	60	600	600	12	4,32	24	8,64	2,74	50,5	1212

### Doplňkový sortiment

	cena bez DPH	poznámka
příčný řez pod úhlem zkosení	45,00 Kč/ks	řezy se nepoužívají k vytvoření prvků o rozměrech, které jsou standardně nabízeny



**BEST – PLATEN RUBIO**  
povrch reliéfní  
barva tryskaná karamelová



**BEST – PLATEN TEROSO**  
povrch tryskaný



**BEST – PLATEN BUKATO**  
povrch broušený

## BEST – PLATEN RUBIO

- moderní dlažba na terasy s reliéfním povrchem pro exteriérové použití
- vzhledem k výjimečnosti formátu dlažby prodej po jednotlivých kusech
- pokládku lze realizovat několika způsoby, včetně pokládky na plastové nebo gumové terče – viz str. 90 (nabídka terčů na str. 21)
- dlažbu ve výšce 50 mm položenou na pevný podklad lze využít i pro plochy vystavené zvýšenému mechanickému namáhání
- i u této dlažby platí zásada pokládky se spárou 3–5 mm mezi jednotlivými kameny

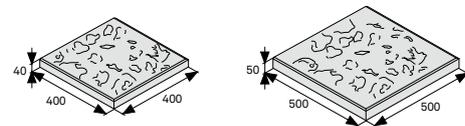

### Ceník

	šířka (mm)	délka (mm)	výška (mm)	RELIÉFNÍ přírodní	RELIÉFNÍ žlutá	RELIÉFNÍ bílá, cihlová, tryskaná bílá, tryskaná žlutá, tryskaná karamelová, tryskaná kávová, tryskaná antracitová
BEST – PLATEN RUBIO	400	400	40	63,00 Kč/ks	74,00 Kč/ks	74,00 Kč/ks
BEST – PLATEN RUBIO	500	500	50	112,00 Kč/ks	123,00 Kč/ks	123,00 Kč/ks

### Technické údaje

	výrobní rozměry (mm)			počet v balení		množství na paletě		spotřeba	hmotnost (kg)	
	výška	šířka	délka	ks	m <sup>2</sup>	ks	m <sup>2</sup>	ks/m <sup>2</sup>	ks	paleta
BEST – PLATEN RUBIO	40	400	400	18	2,88	108	17,28	6,13	15,5	1674
	50	500	500	14	3,50	56	14,00	3,94	31,0	1736

### Doplňkový sortiment

	cena bez DPH	poznámka
příčný řez pod úhlem zkosení	45,00 Kč/ks	řezy se nepoužívají k vytvoření prvků o rozměrech, které jsou standardně nabízeny

## BEST – PLATEN STANDARD

- moderní dlažba na terasy pro exteriérové použití
- vzhledem k výjimečnosti formátu dlažby prodej po jednotlivých kusech
- pokládku lze realizovat několika způsoby, včetně pokládky na plastové nebo gumové terče – viz str. 90 (nabídka terčů na str. 21)
- dlažby ve výškách 50 a 60 mm položené na pevný podklad lze využít i pro plochy vystavené zvýšenému mechanickému namáhání
- i u této dlažby platí zásada pokládky se spárou 3–5 mm mezi jednotlivými kameny

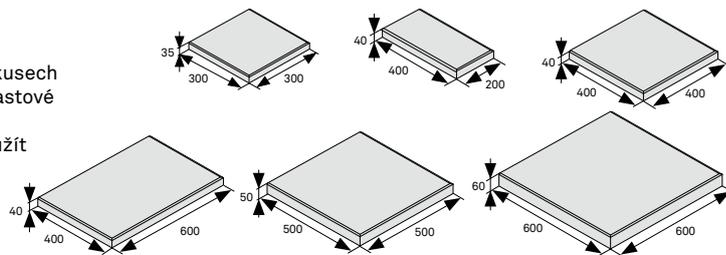

### Ceník

	šířka (mm)	délka (mm)	výška (mm)	STANDARD přírodní	STANDARD karamelová	STANDARD pískovcová, hnědá, červená, cihlová, antracitová	STANDARD mramorovaná bílá
BEST – PLATEN	300	300	35	20,00 Kč/ks	31,00 Kč/ks	-	-
BEST – PLATEN	400	200	40	28,00 Kč/ks	39,00 Kč/ks	39,00 Kč/ks	-
BEST – PLATEN	400	400	40	50,00 Kč/ks	60,00 Kč/ks	60,00 Kč/ks	112,00 Kč/ks
BEST – PLATEN	400	600	40	89,00 Kč/ks	99,00 Kč/ks	99,00 Kč/ks	-
BEST – PLATEN	500	500	50	99,00 Kč/ks	110,00 Kč/ks	110,00 Kč/ks	162,00 Kč/ks
BEST – PLATEN	600	600	60	145,00 Kč/ks	155,00 Kč/ks	155,00 Kč/ks	-

	šířka (mm)	délka (mm)	výška (mm)	STANDARD colormixy jantar, vulkan	STANDARD colormix podzim	STANDARD colormixy etna, jaro	STANDARD colormix sahara
BEST – PLATEN	400	400	40	70,00 Kč/ks	70,00 Kč/ks	80,00 Kč/ks	80,00 Kč/ks
BEST – PLATEN	500	500	50	119,00 Kč/ks	-	129,00 Kč/ks	-

### Technické údaje

	výrobní rozměry (mm)			počet v balení		množství na paletě		spotřeba	hmotnost (kg)	
	výška	šířka	délka	ks	m <sup>2</sup>	ks	m <sup>2</sup>	ks/m <sup>2</sup>	ks	paleta
BEST – PLATEN	35	300	300	80	7,20	160	14,40	10,82	7,0	1120
BEST – PLATEN	40	400	200	18	1,44	216	17,28	12,13	7,5	1620
BEST – PLATEN	40	400	400	18	2,88	108	17,28	6,13	15,5	1674
BEST – PLATEN	40	400	600	18	4,32	72	17,28	4,10	23,0	1656
BEST – PLATEN	50	500	500	14	3,50	56	14,00	3,94	31,0	1736
BEST – PLATEN	60	600	600	12	4,32	24	8,64	2,74	50,5	1212

### Doplňkový sortiment

	cena bez DPH	poznámka
příčný řez pod úhlem zkosení	45,00 Kč/ks	řezy se nepoužívají k vytvoření prvků o rozměrech, které jsou standardně nabízeny



BEST – PLATEN  
povrch STANDARD  
barvy pískovcová a přírodní



BEST – PLATEN  
povrch STANDARD  
barva mramorovaná bílá

# TERČE PRO POKLÁDKU

- různé typy plastových a gumových terčů pro pokládku dlažby na terasy; nálitky pro přesné usazení dlažby
- podrobné informace o pokládce naleznete na str. 90

## plastové terče

- řada doplňků pro vytvoření vodorovné plochy i na šikmém podkladu
- snadné dělení terčů v případě potřeby

## gumové terče

- doplněné vyrovnávacími podložkami pro překonání nerovností až do výšky 18 mm
- snadné dělení terčů v případě potřeby

## výškově stavitelné podložky NEW MAXI

- stabilní základová patka o ploše 320 cm<sup>2</sup>
- pevné hlavy opatřené protiskluzovou a protihlukovou gumou (výška nastavitelná od 25 do 270 mm)

### PLASTOVÉ TERČE



základní podložka s kloubky



roznášecí terč



meziterč



kónický terč



vyrovnávací destička

### GUMOVÉ TERČE



základní podložka



vyrovnávací podložka

### VÝŠKOVĚ STAVITELNÉ PODLOŽKY NEW MAXI S PEVNOU HLAVOU



typ NM1



typ NM2



typ NM3



typ NM4



typ NM5



vyrovnávací podložka



regulační klíč

## Ceník

### Technické údaje

	materiál	cena bez DPH	výška (mm)	rozměry (mm)	poznámka (na tyto prvky se nevztahují slevy)
<b>plastové terče</b>					
základní podložka	plast	11,00 Kč/ks	15	ø 147	lze doplnit 4 plastovými kloubky o průměru 42 mm; 3mm nálisek pro vymezení spáry
roznášecí terč	plast	8,00 Kč/ks	3	ø 147	rovný terč pro ochranu izolace (kombinuje se ze základní podložkou)
meziterč	plast	8,00 Kč/ks	6	ø 147	rovný, pro vyrovnání výrazných rozdílů dlážděné plochy
kónický terč	plast	8,00 Kč/ks	3/11	ø 147	pro vyrovnání sklonu dlážděné plochy
kloubek podložky	plast	2,00 Kč/ks	-	ø 42	vyvažovací prvky v případě nerovnosti podkladu; eliminují klapání dlažby; kloubky a destičky nelze vzájemně kombinovat
vyrovnávací destička	plast	2,00 Kč/ks	2	52 x 52	
<b>gumové terče</b>					
základní podložka	pryž	20,00 Kč/ks	10	ø 148	ø středu 30 mm; 6mm nálisek pro vymezení spáry
vyrovnávací podložka	pryž	19,00 Kč/ks	3	ø 148	ø středu 30 mm; maximální výška použití vyrovnávacích položek = 18 mm
vyrovnávací podložka	pryž	19,00 Kč/ks	5	ø 148	
<b>výškově stavitelné podložky NEW MAXI s pevnou hlavou</b>					
typ NM1	plast	72,00 Kč/ks	25-40	ø 203	výškově nastavitelné podložky s nosností přes 1200 kg, výškově nastavení se provádí pomocí regulačního klíče na již hotové podlaze
typ NM2	plast	79,00 Kč/ks	40-70	ø 203	
typ NM3	plast	89,00 Kč/ks	60-100	ø 203	
typ NM4	plast	110,00 Kč/ks	90-160	ø 203	
typ NM5	plast	153,00 Kč/ks	150-270	ø 203	
vyrovnávací podložka	pryž	10,50 Kč/ks	2	ø 110	protihlukové a protiskluzové vyrovnávací podložky
vyrovnávací podložka	pryž	10,90 Kč/ks	3	ø 110	
regulační klíč	kov	1200,00 Kč/ks	-	-	speciální klíč pro regulaci výšky

## BEST – GIGANT

- moderní velkoformátová dlažba pro pěší zóny, náměstí a terasy
- pro komunikace třídy dopravního zatížení IV–VI
- vzhledem k výjimečnosti formátu dlažby prodej po jednotlivých kusech
- podrobné informace o pokládce naleznete na str. 90

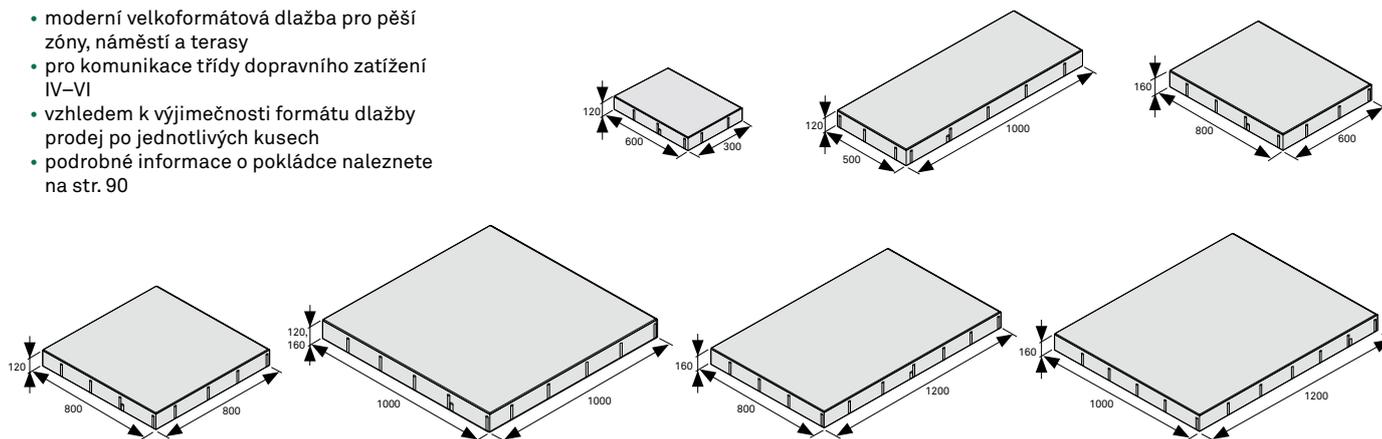

### Ceník

	šířka (mm)	délka (mm)	výška (mm)	METROPOL	METROPOL	METROPOL
				přírodní	karamelová, antracitová	bílá, žlutá
BEST – GIGANT	300	600	120	190,00 Kč/ks	250,00 Kč/ks	290,00 Kč/ks
	500	1000	120	490,00 Kč/ks	550,00 Kč/ks	590,00 Kč/ks
	1000	1000	120	990,00 Kč/ks	1 090,00 Kč/ks	1 290,00 Kč/ks
	600	800	160	642,00 Kč/ks	695,00 Kč/ks	749,00 Kč/ks
	800	800	160	802,00 Kč/ks	856,00 Kč/ks	909,00 Kč/ks
	800	1200	160	1 230,00 Kč/ks	1 284,00 Kč/ks	1 391,00 Kč/ks
	1000	1000	160	1 284,00 Kč/ks	1 338,00 Kč/ks	1 445,00 Kč/ks
	1000	1200	160	1 498,00 Kč/ks	1 605,00 Kč/ks	1 712,00 Kč/ks

### Technické údaje

	skladebné rozměry (mm)			množství na vrstvě		množství na paletě		spotřeba	hmotnost (kg)	
	výška	délka	šířka	ks	m <sup>2</sup>	ks	m <sup>2</sup>	ks/m <sup>2</sup>	ks	paleta
BEST – GIGANT	120	600	300	6	1,08	36	6,48	5,56	57	2052
	120	1000	500	2	1,00	12	6,00	2,00	158	1896
	120	1000	1000	1	1,00	6	6,00	1,00	315	1890
	160	800	600	2	0,96	10	4,80	2,08	190	1900
	160	800	800	1	0,64	5	3,20	1,56	260	1300
	160	1200	800	1	0,96	5	4,80	1,04	410	2050
	160	1000	1000	1	1,00	5	5,00	1,00	420	2100
	160	1200	1000	1	1,20	4	4,80	0,83	470	1880

### Doplňkový sortiment

materiál	cena Kč bez DPH	poznámka (na tyto prvky se nevztahují slevy)
distanční mezerníky	plast 78,00/250 ks	mezerníky vymezující spáry o šířce 7 mm



**BEST – PLATEN TOKARO**  
povrch tryskaný



**BEST – PLATEN VAKARO, VERDO, VANTO**  
povrch vymývaný



**BEST – PLATEN VIKOLO**  
povrch vymývaný

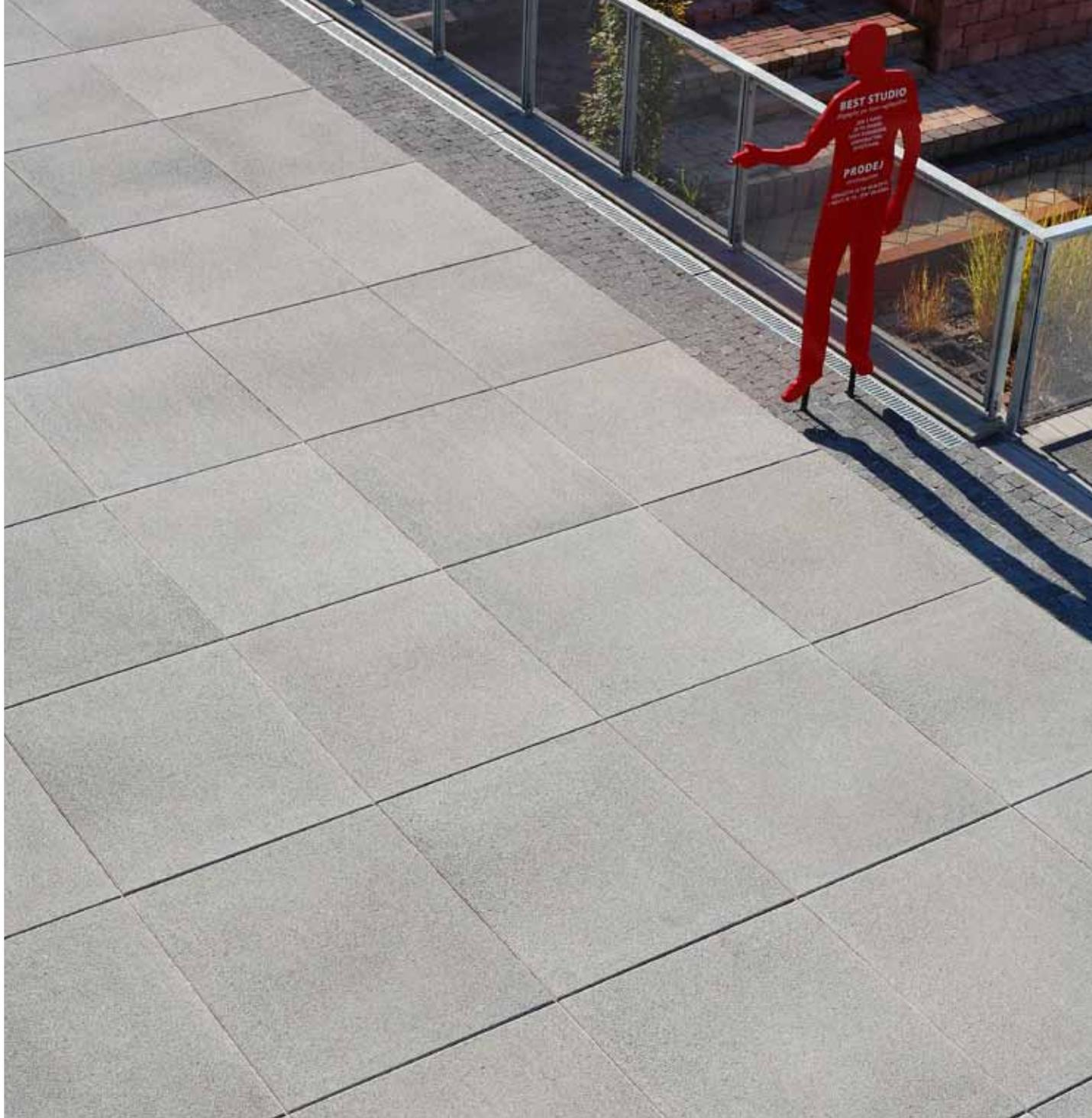

**BEST – GIGANT**  
povrch METROPOL  
barva přírodní



**BEST – PLATEN BRIKOLO**  
povrch broušený



**BEST – PLATEN RUBIO**  
povrch reliéfní, barvy cihlová a žlutá



**BEST – PLATEN VIKIO**  
povrch vymývaný

# VZORNÍK BAREV A POVRCHŮ DLAŽEB BEST – PLATEN A BEST – GIGANT

Vzorník kolekce dlažeb IN naleznete na str. 15.

Podrobné informace o výrobcích BEST vám rádi sdělíme na infolince BEST +420 800 848 848.

## IMPREGNACE

Prvky BEST jsou opatřeny jedinečnou trvalou impregnací, která přináší mnoho výhod:

- > zamezuje nasákavosti betonu
- > výrazně omezuje ulpívání povrchových nečistot, např. žvýkaček
- > zvyšuje odolnost povrchu proti zimním chemickým posypům
- > není třeba ji nijak obnovovat, její životnost odpovídá životnosti prvků BEST
- > trvale zvýrazní barevnost výrobků a strukturu jejich povrchové úpravy
- > podstatně zjednoduší a zlevní péči o každý typ zpevněné plochy

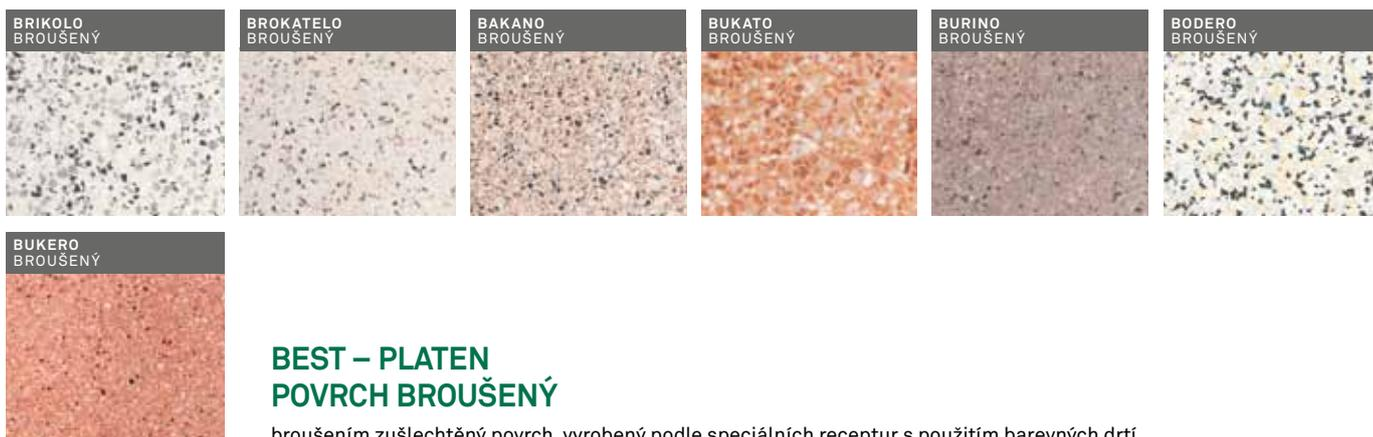





### BEST – PLATEN RUBIO POVRCH RELIÉFNÍ

dekorativní reliéfní struktura povrchu



### BEST – PLATEN POVRCH STANDARD

hladký uzavřený povrch



### BEST – GIGANT POVRCH TRYSKANÝ

#### METROPOL

otryskáním zušlechtný povrch, vyrobený podle speciálních receptur s použitím barevných drtí

### Infolinky BEST ZDARMA:

**+420 800 848 848 – informace o výrobcích a službách**  
v provozu od dubna do listopadu  
pondělí–pátek od 6.00 do 21.00 hodin  
sobota–neděle od 9.00 do 17.00 hodin  
(v ostatní měsíce v rámci standardní prodejní doby  
závodu Rybnice)

**+420 800 858 858 – informace o termínech dodání výrobků**  
v provozu celoročně pondělí–pátek od 6.00 do 17.00 hodin



	strana
BEST – ARCHIA	28
BEST – KORZO	28
BEST – ELEGIA	29
BEST – PERSINO	29
BEST – GRISEA	30
BEST – ESMERO	30
BEST – KLASIKO	31
BEST – KLASIKO pro nevidomé	31
BEST – KARO	32
BEST – MOZAIK	32
BEST – TERNA	32
BEST – RAPSODIA	33
BEST – HARMONY	33
BEST – URIKO	34
BEST – LEGENDA	35
BEST – SALMA	35

# KLASICKÉ DLAŽBY



**pochozí plochy**  
- dlažby ve výškách 30–60 mm



**pojezdové**  
- dlažby do 12,5 t  
- dlažby ve výšce 80 mm

Nabízíme vám široké spektrum dlažeb na chodníky, terasy i příjezdové cesty. Určitě si vyberete, ať už upřednostňujete elegantní dlažby rovných tvarů, nebo nadčasové kameny vycházející vzhledem z přírodních materiálů.



**BEST – ARCHIA**  
povrch STANDARD, barva colormix tigra



**BEST – LEGENDA I, II**  
povrch STANDARD ostařený, barva colormix sahara



**BEST – ESMERO**  
povrch METROPOL, barvy přírodní a žlutá



**BEST – RAPSODIA**  
povrch STANDARD, barva colormix arabica

## Nepřehlédněte

- > prvky BEST jsou trvale impregnovány proti znečištění a pro zvýšení odolnosti povrchu proti chemickým rozmrazovacím látkám
- > u prvků BEST určených pro pozemní komunikace splňuje složení betonu normy ČSN EN 206-1 na mezní složení betonu pro stupeň vlivu prostředí XF4 (jedná se o nejvyšší třídu odolnosti proti chemickým rozmrazovacím látkám)



## BEST – ARCHIA

- elegantní sestava 4 kamenů, prodej pouze po celých vrstvách
- díky minimálnímu zkosení hran vhodná i pro plochy, kde je požadován vyrovnaný a hladký povrch
- pro pochozí plochy vyráběna obdobná sestava kamenů BEST – KORZO
- u této dlažby platí zásada pokládky se spárou 3–5 mm mezi jednotlivými kameny

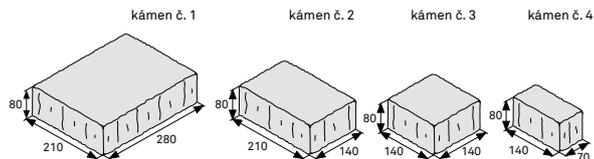

Ceník	výška (mm)	STANDARD přírodní	STANDARD karamelová	STANDARD pískovcová, hnědá, antracitová	STANDARD colormix podzim
		BEST – ARCHIA	80	<b>329,00 Kč/m<sup>2</sup></b>	<b>389,00 Kč/m<sup>2</sup></b>
Ceník	výška (mm)	STANDARD colormixy jantar, vulkan	STANDARD colormix sahara	STANDARD colormixy podzim světlý, etna, tigra, arabica, eben, tabasco, nugát, safari	
		BEST – ARCHIA	80	<b>419,00 Kč/m<sup>2</sup></b>	<b>489,00 Kč/m<sup>2</sup></b>

### Technické údaje

BEST – ARCHIA	kámen č.	výrobní rozměry (mm)			orientační množství ks/vrstva	množství (m <sup>2</sup> )		hmotnost (kg)		orientační skladba kamenů na vrstvě (výrobní rozměry vrstvy = 1190 x 840 mm)																																										
		výška	délka	šířka		vrstva	paleta	vrstva	paleta																																											
											kámen č. 1	kámen č. 2	kámen č. 3	kámen č. 4																																						
	1	80	280	210	5	1,00	10,00	183	1830	<table border="1"> <tr><td>2</td><td>3</td><td>3</td><td>2</td><td>3</td><td>2</td><td>3</td></tr> <tr><td>4</td><td>1</td><td>2</td><td>3</td><td>4</td><td>4</td><td>2</td></tr> <tr><td>2</td><td>3</td><td>2</td><td>2</td><td>1</td><td>2</td><td>4</td></tr> <tr><td>2</td><td>3</td><td>4</td><td>1</td><td>2</td><td>3</td><td>4</td></tr> <tr><td>3</td><td>3</td><td>3</td><td>3</td><td>1</td><td>4</td><td>3</td></tr> <tr><td>1</td><td>3</td><td>1</td><td>2</td><td>3</td><td>2</td><td></td></tr> </table>	2	3	3	2	3	2	3	4	1	2	3	4	4	2	2	3	2	2	1	2	4	2	3	4	1	2	3	4	3	3	3	3	1	4	3	1	3	1	2	3	2	
2	3	3	2	3	2	3																																														
4	1	2	3	4	4	2																																														
2	3	2	2	1	2	4																																														
2	3	4	1	2	3	4																																														
3	3	3	3	1	4	3																																														
1	3	1	2	3	2																																															
	2	80	210	140	14																																															
	3	80	140	140	12																																															
	4	80	140	70	6																																															

## BEST – KORZO

- elegantní sestava 3 kamenů, prodej pouze po celých vrstvách
- díky minimálnímu zkosení hran vhodná i pro plochy, kde je požadován vyrovnaný a hladký povrch
- výšková varianta 40 mm pro výrazné snížení nákladů na realizace ryze pochozích ploch
- pro pojezdové plochy vyráběna obdobná sestava kamenů BEST – ARCHIA
- i u této dlažby platí zásada pokládky se spárou 3–5 mm mezi jednotlivými kameny

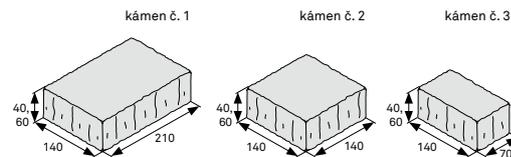

Ceník	výška (mm)	STANDARD přírodní	STANDARD karamelová	STANDARD pískovcová, hnědá, červená, antracitová	STANDARD colormix podzim
		BEST – KORZO	40	<b>229,00 Kč/m<sup>2</sup></b>	<b>289,00 Kč/m<sup>2</sup></b>
BEST – KORZO	60	<b>299,00 Kč/m<sup>2</sup></b>	<b>359,00 Kč/m<sup>2</sup></b>	<b>359,00 Kč/m<sup>2</sup></b>	<b>379,00 Kč/m<sup>2</sup></b>
Ceník	výška (mm)	STANDARD colormixy jantar, vulkan	STANDARD colormixy sahara, etna	STANDARD bílá, žlutá, skořicová, colormixy podzim světlý, citrín, tigra, arabica, eben, tabasco, nugát, safari	METROPOL přírodní, žlutá, bílá
		BEST – KORZO	40	<b>309,00 Kč/m<sup>2</sup></b>	<b>379,00 Kč/m<sup>2</sup></b>
BEST – KORZO	60	<b>379,00 Kč/m<sup>2</sup></b>	<b>459,00 Kč/m<sup>2</sup></b>	<b>459,00 Kč/m<sup>2</sup></b>	<b>689,00 Kč/m<sup>2</sup></b>

### Technické údaje

BEST – KORZO	kámen č.	výrobní rozměry (mm)			orientační množství ks/vrstva	množství (m <sup>2</sup> )		hmotnost (kg)		orientační skladba kamenů na vrstvě (výrobní rozměry vrstvy = 1120 x 770 mm)																																																								
		výška	délka	šířka		vrstva	paleta	vrstva	paleta																																																									
											kámen č. 1	kámen č. 2	kámen č. 3																																																					
	1	40	210	140	9	0,86	17,20	78	1560	<table border="1"> <tr><td>3</td><td>2</td><td>3</td><td>3</td><td>2</td><td>3</td><td>3</td><td>1</td></tr> <tr><td>1</td><td>3</td><td>1</td><td>3</td><td>3</td><td>1</td><td>2</td><td>3</td></tr> <tr><td>3</td><td>3</td><td>2</td><td>3</td><td>3</td><td>3</td><td></td><td></td></tr> <tr><td>1</td><td>3</td><td>3</td><td>2</td><td>3</td><td>2</td><td>3</td><td>3</td></tr> <tr><td>3</td><td>2</td><td>3</td><td>2</td><td>1</td><td>3</td><td>2</td><td>3</td></tr> <tr><td>2</td><td>3</td><td>3</td><td>3</td><td>2</td><td>3</td><td>3</td><td>2</td></tr> <tr><td>3</td><td>3</td><td>1</td><td>3</td><td>3</td><td>2</td><td>3</td><td>1</td></tr> </table>	3	2	3	3	2	3	3	1	1	3	1	3	3	1	2	3	3	3	2	3	3	3			1	3	3	2	3	2	3	3	3	2	3	2	1	3	2	3	2	3	3	3	2	3	3	2	3	3	1	3	3	2	3	1
3	2	3	3	2	3	3	1																																																											
1	3	1	3	3	1	2	3																																																											
3	3	2	3	3	3																																																													
1	3	3	2	3	2	3	3																																																											
3	2	3	2	1	3	2	3																																																											
2	3	3	3	2	3	3	2																																																											
3	3	1	3	3	2	3	1																																																											
	2	40	140	140	14																																																													
	3	40	140	70	33																																																													
	1	60	210	140	9	0,86	10,32	117	1404																																																									
	2	60	140	140	14																																																													
	3	60	140	70	33																																																													

## BEST – ELEGIA

- elegantní sestava 10 kamenů pro řádkové skladby, prodej pouze po celých vrstvách
- vhodná i pro plochy, kde je požadován vyrovnaný a hladký povrch
- jednoduchá pokládka výměnou krajních kamenů na vrstvě (v případě pokládky barevného provedení je nutné dodržovat zásadu záměny kamenů z více vrstev a palet současně)
- u této dlažby platí zásada pokládky se spárou 3–5 mm mezi jednotlivými kameny

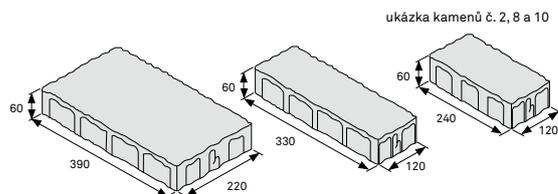

Ceník	výška (mm)	STANDARD přírodní	STANDARD colormix podzim	STANDARD colormix sahara	METROPOL přírodní, bílá
BEST – ELEGIA	60	299,00 Kč/m <sup>2</sup>	379,00 Kč/m <sup>2</sup>	459,00 Kč/m <sup>2</sup>	679,00 Kč/m <sup>2</sup>

### Technické údaje

	výrobní rozměry (mm)	orientační množství	množství (m <sup>2</sup> )		hmotnost (kg)		orientační skladba kamenů na vrstvě (výrobní rozměry vrstvy = 1200 x 800 mm); dlažba se pokládá po celých vrstvách, pouze se vzájemně vyměňují označené kameny	
			vrstva	paleta	vrstva	paleta		
BEST – ELEGIA	kámen č. 1	60 x 450 x 220	1	0,95	11,40	120	1440	
	kámen č. 2	60 x 390 x 220	1					
	kámen č. 3	60 x 360 x 220	1					
	kámen č. 4	60 x 450 x 170	2					
	kámen č. 5	60 x 390 x 170	2					
	kámen č. 6	60 x 360 x 170	2					
	kámen č. 7	60 x 360 x 120	2					
	kámen č. 8	60 x 330 x 120	2					
	kámen č. 9	60 x 270 x 120	2					
	kámen č. 10	60 x 240 x 120	2					

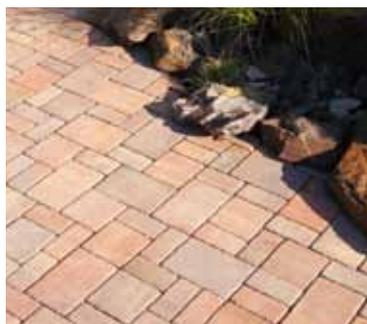

**BEST – KORZO**  
povrch STANDARD  
barva colormix podzim



**BEST – PERSINO**  
povrch STANDARD  
barva colormix eben



**BEST – ELEGIA**  
povrch STANDARD  
barva přírodní

## BEST – PERSINO

- vysoce elegantní dlažba s rovným povrchem
- rovný povrch umožňuje použít tuto dlažbu i na plochy s pojezdem nákupních vozíků a pro cyklistické stezky
- u této dlažby platí bezpodmínečně zásada pokládky se spárou 3–5 mm mezi jednotlivými kameny; kameny se vzájemně nesmějí dotýkat

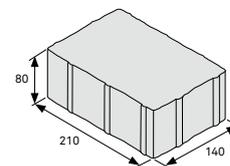

Ceník	výška (mm)	STANDARD colormixy tигра, arabica, eben, tabasco, nugát, safari
BEST – PERSINO	80	419,00 Kč/m <sup>2</sup>

### Technické údaje

	výrobní rozměry (mm)			počet	spotřeba	množství (m <sup>2</sup> )		hmotnost (kg)	
	výška	délka	šířka	ks/vrstva	ks/m <sup>2</sup>	vrstva	paleta	vrstva	paleta
BEST – PERSINO	80	210	140	30	34,01	0,88	8,80	161	1610

## BEST – GRISEA

- dlažba klasických rozměrů s reliéfem kamenné mozaiky
- na vrstvě více variant reliéfního členění povrchu kamenů

ukázka jedné varianty kamene

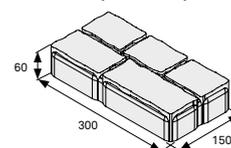

Ceník	výška (mm)	STANDARD přírodní	STANDARD antracitová	STANDARD bílá	METROPOL přírodní, antracitová, bílá
BEST – GRISEA	60	299,00 Kč/m <sup>2</sup>	359,00 Kč/m <sup>2</sup>	459,00 Kč/m <sup>2</sup>	679,00 Kč/m <sup>2</sup>

Technické údaje	skladebné rozměry (mm)			počet	spotřeba	množství (m <sup>2</sup> )		hmotnost (kg)	
	výška	délka	šířka	ks/vrstva	ks/m <sup>2</sup>	vrstva	paleta	vrstva	paleta
BEST – GRISEA	60	300	150	20	22,22	0,90	10,80	122	1469

## BEST – ESMERO

- originální sestava 104 různých nepravidelných kamenů s jemně nerovnými hranami, prodej pouze po celých vrstvách
- při objednávce je třeba počítat s použitím o cca 10–20 % dlažby méně, než je skutečná výměra dlážděné plochy (ovlivněno velikostí spár)
- kameny se kladou náhodně a vytvářejí tak plochu s nepravidelnými spárami; není nutné dořezávání kamenů; kameny lze využít jako ukončovací prvek

ilustrační snímky

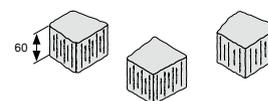

Ceník	výška (mm)	STANDARD přírodní	STANDARD colormix podzim	STANDARD colormix sahara	METROPOL přírodní, bílá, žlutá
BEST – ESMERO	60	359,00 Kč/m <sup>2</sup>	449,00 Kč/m <sup>2</sup>	519,00 Kč/m <sup>2</sup>	699,00 Kč/m <sup>2</sup>

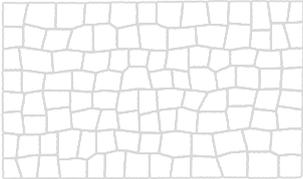
Technické údaje	skladebné rozměry (mm)			počet	množství (m <sup>2</sup> )		hmotnost (kg)		skladba kamenů na vrstvě
	výška	délka	šířka	ks/vrstva	vrstva	paleta	vrstva	paleta	
BEST – ESMERO	60	-	-	104	0,70	8,40	95	1140	



**BEST – ESMERO**  
povrch METROPOL  
barva žlutá  
povrch STANDARD  
barva přírodní



**BEST – GRISEA**  
povrch METROPOL  
barva přírodní  
povrch STANDARD  
barvy bílá a antracitová



**BEST – KLASIKO**  
povrch STANDARD  
barva colormix citrín

# BEST – KLASIKO

## BEST – KLASIKO pro nevidomé

- dlažba BEST – KLASIKO rovné ideální pro plochy, kde je požadován vyrovnaný a hladký povrch
- dlažba BEST – KLASIKO pro nevidomé s výraznými reliéfními výstupky pro realizace pochozích komunikací pro nevidomé a slabozraké
- zimní údržba dlažby pro nevidomé se provádí zametáním a posypem chemickými rozmrazovacími látkami, bez použití mechanizace
- dlažbu lze kombinovat s dlažbami BEST – MOZAIK, BEST – KARO a BEST – GRASO
- u kamenů ve výšce 40 mm mezerník až k horní hraně výrobku

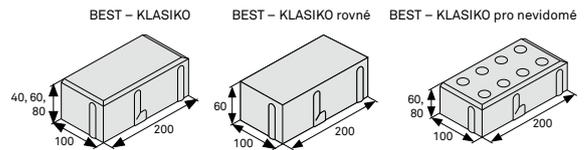

Ceník	výška (mm)	STANDARD přírodní	STANDARD červená	STANDARD karamelová	STANDARD pískovcová, hnědá, antracitová	STANDARD colormix podzim
BEST – KLASIKO	40	129,00 Kč/m <sup>2</sup>	249,00 Kč/m <sup>2</sup>	249,00 Kč/m <sup>2</sup>	249,00 Kč/m <sup>2</sup>	269,00 Kč/m <sup>2</sup>
BEST – KLASIKO	60	139,00 Kč/m <sup>2</sup>	259,00 Kč/m <sup>2</sup>	259,00 Kč/m <sup>2</sup>	259,00 Kč/m <sup>2</sup>	279,00 Kč/m <sup>2</sup>
BEST – KLASIKO rovné	60	199,00 Kč/m <sup>2</sup>	259,00 Kč/m <sup>2</sup>	259,00 Kč/m <sup>2</sup>	259,00 Kč/m <sup>2</sup>	-
BEST – KLASIKO	80	199,00 Kč/m <sup>2</sup>	289,00 Kč/m <sup>2</sup>	289,00 Kč/m <sup>2</sup>	289,00 Kč/m <sup>2</sup>	309,00 Kč/m <sup>2</sup>
BEST – KLASIKO pro nevidomé	60	479,00 Kč/m <sup>2</sup>	539,00 Kč/m <sup>2</sup>	-	-	-
BEST – KLASIKO pro nevidomé	80	559,00 Kč/m <sup>2</sup>	619,00 Kč/m <sup>2</sup>	-	-	-

	výška (mm)	STANDARD colormixy jantar, vulkan	STANDARD colormix sahara	STANDARD bílá, žlutá, colormixy podzim světlý, tигра, tabasco, etna, citrín	URBIA přírodní, bílá
BEST – KLASIKO	40	269,00 Kč/m <sup>2</sup>	339,00 Kč/m <sup>2</sup>	339,00 Kč/m <sup>2</sup>	339,00 Kč/m <sup>2</sup>
BEST – KLASIKO	60	279,00 Kč/m <sup>2</sup>	349,00 Kč/m <sup>2</sup>	349,00 Kč/m <sup>2</sup>	349,00 Kč/m <sup>2</sup>
BEST – KLASIKO	80	309,00 Kč/m <sup>2</sup>	379,00 Kč/m <sup>2</sup>	379,00 Kč/m <sup>2</sup>	379,00 Kč/m <sup>2</sup>

Technické údaje	skladebné rozměry (mm)			varianty výrobků k dodání v jednotlivých regionech (v mapce označené příslušnou barvou)	počet ks/vrstva	spotřeba ks/m <sup>2</sup>	množství (m <sup>2</sup> )		hmotnost (kg)		poznámka	
	výška	délka	šířka				vrstva	paleta	vrstva	paleta		
BEST – KLASIKO	40	200	100	✓	-	48	50,00	0,96	19,20	87	1740	1 paleta = 20 vrstev
				-	✓	54	50,00	1,08	19,44	98	1764	1 paleta = 18 vrstev
BEST – KLASIKO	60	200	100	✓	-	48	50,00	0,96	11,52	131	1572	1 paleta = 12 vrstev
				-	✓	54	50,00	1,08	12,96	147	1764	1 paleta = 12 vrstev
BEST – KLASIKO rovné	60	200	100	✓	✓	48	50,00	0,96	11,52	131	1572	bez zkosené hrany; 1 paleta = 12 vrstev
BEST – KLASIKO	80	200	100	✓	-	48	50,00	0,96	9,60	176	1760	1 paleta = 10 vrstev
				-	✓	54	50,00	1,08	9,72	198	1782	1 paleta = 9 vrstev
BEST – KLASIKO pro nevidomé	60	200	100	✓	✓	48	50,00	0,96	11,52	131	1572	výstupky ve výšce 5,5 mm
BEST – KLASIKO pro nevidomé	80	200	100	✓	✓	48	50,00	0,96	9,60	176	1760	výstupky ve výšce 5,5 mm

Rozdělení ČR na regiony dle možnosti dodání výrobků s rozdílnými technickými údaji:



## BEST – KARO

- tvarově jednoduchá dlažba nabízející mnoho skladebných možností
- ideální pro kombinaci s dlažbami BEST – MOZAIK, BEST – KLASIKO a BEST – GRASO

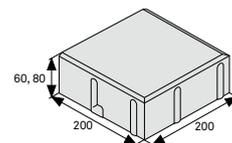

Ceník	výška (mm)	STANDARD přírodní	STANDARD karamelová	STANDARD pískovcová, hnědá, červená, antracitová	STANDARD colormix podzim
		BEST – KARO	60	249,00 Kč/m <sup>2</sup>	309,00 Kč/m <sup>2</sup>
BEST – KARO	80	289,00 Kč/m <sup>2</sup>	349,00 Kč/m <sup>2</sup>	349,00 Kč/m <sup>2</sup>	369,00 Kč/m <sup>2</sup>

	výška (mm)	STANDARD colormixy vulkan, jantar	STANDARD bílá, žlutá, colormixy podzim světlý, sahara, etna, citrín, tигра, tabasco	URBIA přírodní, bílá
		BEST – KARO	60	329,00 Kč/m <sup>2</sup>
BEST – KARO	80	369,00 Kč/m <sup>2</sup>	449,00 Kč/m <sup>2</sup>	449,00 Kč/m <sup>2</sup>

### Technické údaje

	skladebné rozměry (mm)			počet ks/vrstva	spotřeba ks/m <sup>2</sup>	množství (m <sup>2</sup> )		hmotnost (kg)	
	výška	délka	šířka			vrstva	paleta	vrstva	paleta
BEST – KARO	60	200	200	24	25,00	0,96	11,52	131	1572
BEST – KARO	80	200	200	24	25,00	0,96	9,60	176	1760

## BEST – MOZAIK

- tvarově jednoduchá dlažba nabízející mnoho skladebných možností
- ideální pro kombinaci s dlažbami BEST – KLASIKO, BEST – KARO a BEST – GRASO

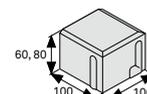

Ceník	výška (mm)	STANDARD přírodní	STANDARD červená	STANDARD pískovcová, karamelová, hnědá, antracitová	STANDARD colormixy podzim, jantar, vulkan
		BEST – MOZAIK	60	219,00 Kč/m <sup>2</sup>	279,00 Kč/m <sup>2</sup>
BEST – MOZAIK	80	239,00 Kč/m <sup>2</sup>	299,00 Kč/m <sup>2</sup>	299,00 Kč/m <sup>2</sup>	319,00 Kč/m <sup>2</sup>

	výška (mm)	STANDARD bílá, žlutá, colormixy podzim světlý, sahara, etna, citrín, tигра, tabasco	URBIA přírodní, bílá
		BEST – MOZAIK	60
BEST – MOZAIK	80	389,00 Kč/m <sup>2</sup>	389,00 Kč/m <sup>2</sup>

### Technické údaje

	skladebné rozměry (mm)			počet ks/vrstva	spotřeba ks/m <sup>2</sup>	množství (m <sup>2</sup> )		hmotnost (kg)	
	výška	délka	šířka			vrstva	paleta	vrstva	paleta
BEST – MOZAIK	60	100	100	88	100,00	0,88	10,56	120	1440
BEST – MOZAIK	80	100	100	88	100,00	0,88	8,80	161	1610

## BEST – TERNA I, II

- jednovrstvá dlažba ve výšce 30 mm pro výrazné snížení nákladů na realizace ryze pochozích ploch

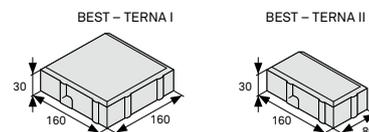

Ceník	výška (mm)	STANDARD přírodní	STANDARD karamelová	STANDARD pískovcová, hnědá, červená	STANDARD colormix podzim
		BEST – TERNA I	30	149,00 Kč/m <sup>2</sup>	219,00 Kč/m <sup>2</sup>
BEST – TERNA II	30	149,00 Kč/m <sup>2</sup>	219,00 Kč/m <sup>2</sup>	219,00 Kč/m <sup>2</sup>	239,00 Kč/m <sup>2</sup>

### Technické údaje

	skladebné rozměry (mm)			počet ks/vrstva	spotřeba ks/m <sup>2</sup>	množství (m <sup>2</sup> )		hmotnost (kg)	
	výška	délka	šířka			vrstva	paleta	vrstva	paleta
BEST – TERNA I	30	160	160	28	39,06	0,72	18,00	49	1225
BEST – TERNA II	30	160	80	56	78,13	0,72	18,00	49	1225

Kompletní vzorník barev a povrchů výrobků najdete na str. 74. Uvedené ceny jsou platné od 1. 3. 2014 do odvolání a je nutno k nim připočíst zákonem danou sazbu DPH.

**BESTOVKA – okamžitě k odběru**

**k odběru do 3 pracovních dnů**

k odběru do 2–4 týdnů  
(dlažby BEST – RAPSDIA a BEST – HARMONY do 2–6 týdnů)



## BEST – RAPSODIA

- originální sestava několika nepravidelných kamenů s jemně nerovnými hranami a reálným vzhledem přírodního kamene
- doporučení pro pokládku této dlažby naleznete na str. 90

ukázka jedné varianty kamene

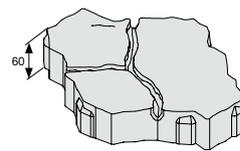

Ceník	výška (mm)	STANDARD	STANDARD
		colormixy podzím, jantar, vulkan	colormixy sahara, etna, citrín, arabica, eben
BEST – RAPSODIA	60	379,00 Kč/m <sup>2</sup>	459,00 Kč/m <sup>2</sup>

Technické údaje	skladebné rozměry (mm)			počet	orientační spotřeba	množství (m <sup>2</sup> )		hmotnost (kg)	
	výška	délka	šířka			ks/vrstva	ks/m <sup>2</sup>	vrstva	paleta
BEST – RAPSODIA	60	nepravidelný rozměr cca 200 x 175 mm		12	17,66	0,68	8,16	92	1110



**BEST – KARO**  
povrch STANDARD  
barva colormix podzím  
**BEST – MOZAIK**  
povrch STANDARD  
barva bílá



**BEST – RAPSODIA**  
povrch STANDARD  
barva colormix eben



**BEST – TERNA I, II**  
povrch STANDARD  
barvy karamelová, hnědá a červená

## BEST – HARMONY I, II, III

- dlažba nenapodobitelná svými možnostmi skladeb do oblouků, kruhů a vějířů
- dodávka kamene BEST – HARMONY III je výrobně vázána na kámen BEST – HARMONY II (výrobní poměr kamenů je 8 : 77), kameny BEST – HARMONY II a III lze prodávat po kusech
- pokládka se provádí standardně jako u ostatních typů dlažeb, tzn. se zachováním spár 3–5 mm mezi jednotlivými kameny

BEST – HARMONY I

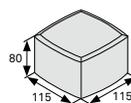

BEST – HARMONY II

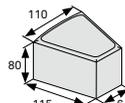

BEST – HARMONY III

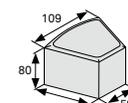

Ceník	výška (mm)	STANDARD	STANDARD	STANDARD
		přírodní	colormixy podzím, vulkan	colormix sahara
BEST – HARMONY I	80	409,00 Kč/m <sup>2</sup>	499,00 Kč/m <sup>2</sup>	569,00 Kč/m <sup>2</sup>
BEST – HARMONY II	80	409,00 Kč/m <sup>2</sup>	499,00 Kč/m <sup>2</sup>	569,00 Kč/m <sup>2</sup>
BEST – HARMONY III	80	409,00 Kč/m <sup>2</sup>	499,00 Kč/m <sup>2</sup>	569,00 Kč/m <sup>2</sup>

Technické údaje	skladebné rozměry (mm)			počet	spotřeba	množství (m <sup>2</sup> )		hmotnost (kg)	
	výška	délka	šířka			ks/vrstva	ks/m <sup>2</sup>	vrstva	paleta
BEST – HARMONY I	80	115	115	70	76,09	0,92	9,20	169	1690
BEST – HARMONY II	80	115	110/64	77	95,06	0,81	8,10	149	1490
BEST – HARMONY III	80	86	109/50	99	-	0,93	4,65	171	855

## BEST – URIKO I, II, III

- dlažba vycházející z typických tvarů dobových dlažebních kamenů
- vhodná i pro rekonstrukce historických objektů

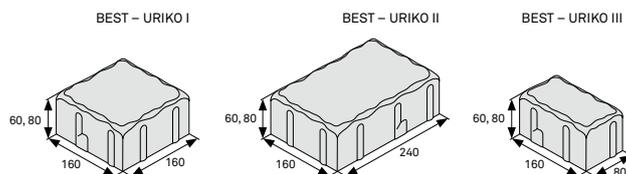

### Ceník

	výška (mm)	STANDARD přírodní	STANDARD pískovcová, karamelová, červená	STANDARD colormix podzim	STANDARD colormix jantar, vulkan	STANDARD žlutá, colormixy podzim světlý, sahara
BEST – URIKO I	60	289,00 Kč/m <sup>2</sup>	349,00 Kč/m <sup>2</sup>	369,00 Kč/m <sup>2</sup>	369,00 Kč/m <sup>2</sup>	449,00 Kč/m <sup>2</sup>
BEST – URIKO II	60	289,00 Kč/m <sup>2</sup>	349,00 Kč/m <sup>2</sup>	369,00 Kč/m <sup>2</sup>	369,00 Kč/m <sup>2</sup>	449,00 Kč/m <sup>2</sup>
BEST – URIKO III	60	289,00 Kč/m <sup>2</sup>	349,00 Kč/m <sup>2</sup>	369,00 Kč/m <sup>2</sup>	369,00 Kč/m <sup>2</sup>	449,00 Kč/m <sup>2</sup>
BEST – URIKO I	80	329,00 Kč/m <sup>2</sup>	389,00 Kč/m <sup>2</sup>	409,00 Kč/m <sup>2</sup>	409,00 Kč/m <sup>2</sup>	489,00 Kč/m <sup>2</sup>
BEST – URIKO II	80	329,00 Kč/m <sup>2</sup>	389,00 Kč/m <sup>2</sup>	409,00 Kč/m <sup>2</sup>	409,00 Kč/m <sup>2</sup>	489,00 Kč/m <sup>2</sup>
BEST – URIKO III	80	329,00 Kč/m <sup>2</sup>	389,00 Kč/m <sup>2</sup>	409,00 Kč/m <sup>2</sup>	409,00 Kč/m <sup>2</sup>	489,00 Kč/m <sup>2</sup>

### Technické údaje

	skladebné rozměry (mm)			počet ks/vrstva	spotřeba ks/m <sup>2</sup>	množství (m <sup>2</sup> )		hmotnost (kg)	
	výška	délka	šířka			vrstva	paleta	vrstva	paleta
BEST – URIKO I	60	160	160	35	39,06	0,90	10,80	122	1464
BEST – URIKO II	60	240	160	25	26,04	0,96	11,52	131	1572
BEST – URIKO III	60	160	80	70	78,13	0,90	10,80	122	1464
BEST – URIKO I	80	160	160	35	39,06	0,90	9,00	165	1650
BEST – URIKO II	80	240	160	25	26,04	0,96	9,60	176	1760
BEST – URIKO III	80	160	80	70	78,13	0,90	9,00	165	1650

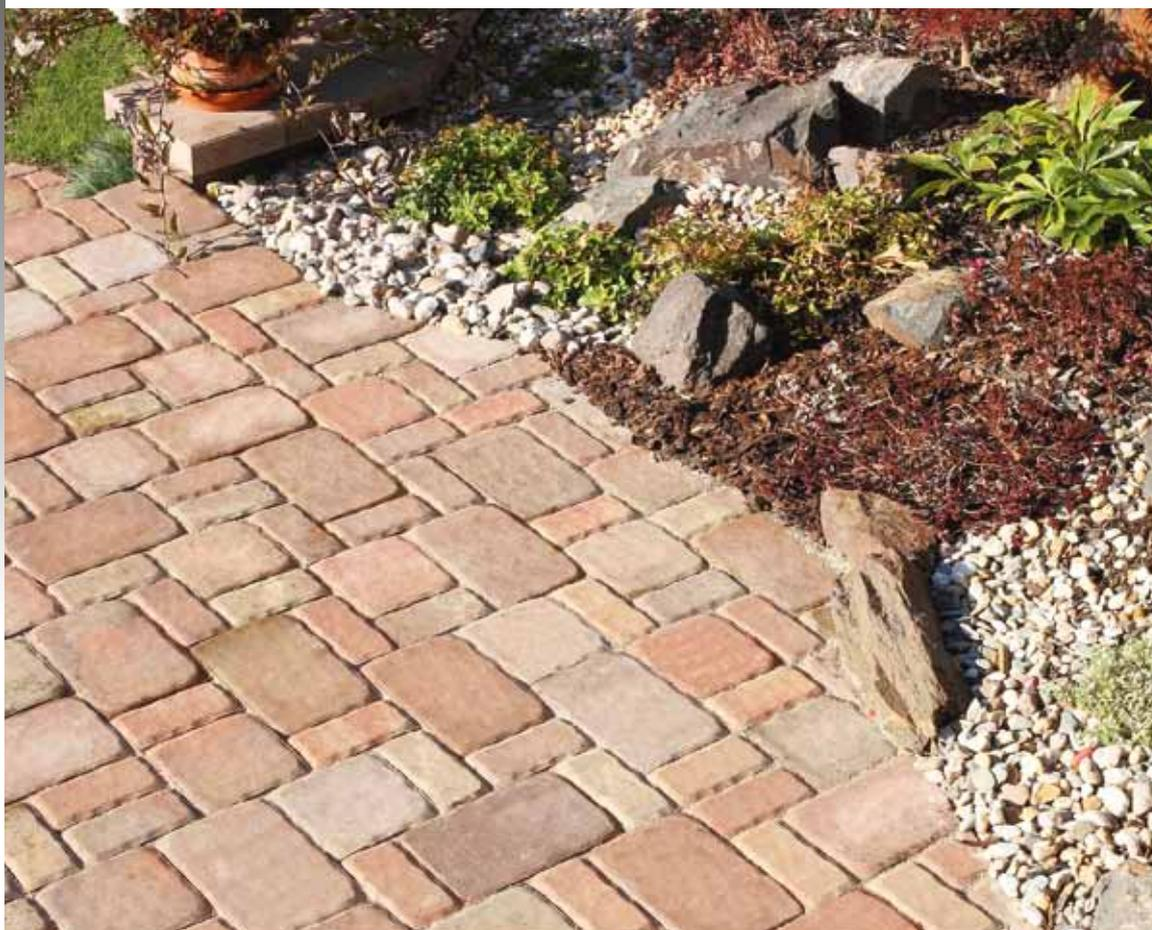

BEST – URIKO I, II, III  
povrch STANDARD  
barva colormix podzim

Kompletní vzorník barev a povrchů výrobků najdete na str. 74. Uvedené ceny jsou platné od 1. 3. 2014 do odvolání a je nutno k nim připočítat zákonem danou sazbu DPH.

BESTOVKA - okamžitě k odběru

k odběru do 3 pracovních dnů

k odběru do 2–4 týdnů  
(dlažba BEST – SALMA do 2–6 týdnů)

## BEST – LEGENDA I, II

- jednovrstvá dlažba se speciálně ostařeným povrchem blížící se svým vzhledem přírodním materiálům
- pokládka se provádí standardně jako u ostatních typů dlažeb, tzn. se zachováním spár 3–5 mm mezi jednotlivými kameny
- z kamenů BEST – LEGENDA lze realizovat i rustikální zidky (str. 64)

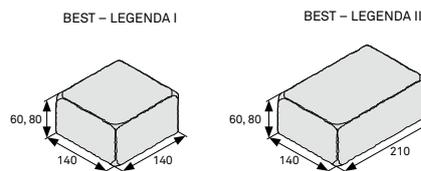

Ceník	výška (mm)	STANDARD ostařený přírodní	STANDARD ostařený pískovcová, karamelová, červená	STANDARD ostařený colormix podzim	STANDARD ostařený colormix jantar	STANDARD ostařený colormix sahara
BEST – LEGENDA I	60	329,00 Kč/m <sup>2</sup>	429,00 Kč/m <sup>2</sup>	529,00 Kč/m <sup>2</sup>	529,00 Kč/m <sup>2</sup>	599,00 Kč/m <sup>2</sup>
BEST – LEGENDA II	60	329,00 Kč/m <sup>2</sup>	429,00 Kč/m <sup>2</sup>	529,00 Kč/m <sup>2</sup>	529,00 Kč/m <sup>2</sup>	599,00 Kč/m <sup>2</sup>
BEST – LEGENDA I	80	429,00 Kč/m <sup>2</sup>	539,00 Kč/m <sup>2</sup>	689,00 Kč/m <sup>2</sup>	689,00 Kč/m <sup>2</sup>	769,00 Kč/m <sup>2</sup>
BEST – LEGENDA II	80	429,00 Kč/m <sup>2</sup>	539,00 Kč/m <sup>2</sup>	689,00 Kč/m <sup>2</sup>	689,00 Kč/m <sup>2</sup>	769,00 Kč/m <sup>2</sup>

Technické údaje	orientační rozměry (mm)			počet ks/vrstva	orientační spotřeba ks/m <sup>2</sup>	množství (m <sup>2</sup> )		hmotnost (kg)	
	výška	délka	šířka			vrstva	paleta	vrstva	paleta
BEST – LEGENDA I	60	140	140	40	51	0,78	9,36	106	1272
BEST – LEGENDA II	60	210	140	30	34	0,88	10,56	120	1440
BEST – LEGENDA I	80	140	140	40	51	0,78	7,80	143	1430
BEST – LEGENDA II	80	210	140	30	34	0,88	8,80	161	1610



**BEST – SALMA**  
povrch STANDARD ostařený  
barvy hnědá a karamelová



**BEST – LEGENDA I**  
povrch STANDARD ostařený  
barva colormix podzim

## BEST – SALMA

- originální sestava pěti nepravidelných jednovrstvých kamenů s ostařeným povrchem
- prodej po celých vrstvách, kameny nelze dodávat jednotlivě
- pokládka se provádí se zachováním spár 3–5 mm mezi jednotlivými kameny
- při objednávce je třeba počítat s použitím o cca 5–10 % dlažby méně, než je skutečná výměra dlážděné plochy (ovlivněno velikostí spár mezi kameny)
- při pokládce není nutné dořezávání kamenů

ilustrační snímek

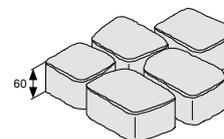

Ceník	výška (mm)	STANDARD ostařený pískovcová, karamelová, hnědá
BEST – SALMA	60	429,00 Kč/m <sup>2</sup>

Technické údaje	skladebné rozměry (mm)			orientační množství (m <sup>2</sup> )		orientační hmotnost (kg)	
	výška	délka	šířka	vrstva	paleta	vrstva	paleta
BEST – SALMA	60	-	-	0,90	10,80	103	1236



strana

BEST – BEATON	38
BEST – BEATON pro nevidomé	38
BEST – BASE	39
BEST – DUETO	39
BEST – GRASO	40
BEST – KROSO	40
BEST – VALEA	40
BEST – VEGA	41

# ZÁMKOVÉ A ZATRAVŇOVACÍ DLAŽBY



**pochozí plochy**  
- dlažby ve výškách 40–60 mm



**pojezdové plochy do 12,5 t**  
- dlažby ve výšce 80 mm



**pojezdové plochy s extrémním zatížením od 12,5 t**  
- dlažby ve výšce 100 mm

Hledáte dlažbu vhodnou na komunikaci s velkým namáháním, nebo přemýšlíte o ploše, kde by svoji šanci dostala i tráva nebo přírodní kamenivo? Vyberte si z nabídky klasických zámkových dlažeb a prohlédněte si sortiment zatravňovacích kamenů, který vás překvapí nabízenými tvary i šíří jejich použití.



**BEST – BEATON rovný**  
povrch STANDARD, barva červená



**BEST – GRASO**  
povrch STANDARD, barva přírodní



**BEST – VALEA**  
povrch STANDARD, barva karamelová



**BEST – BEATON**  
povrch STANDARD, barva přírodní  
**BEST – BEATON pro nevidomé**  
povrch STANDARD, barva červená

## Nepřehlédněte

- > prvky BEST jsou trvale impregnovány proti znečištění a pro zvýšení odolnosti povrchu proti chemickým rozmrazovacím látkám
- > u prvků BEST určených pro pozemní komunikace splňuje složení betonu normy ČSN EN 206-1 na mezní složení betonu pro stupeň vlivu prostředí XF4 (jedná se o nejvyšší třídu odolnosti proti chemickým rozmrazovacím látkám)



# BEST – BEATON

## BEST – BEATON pro nevidomé

- klasická zámková dlažba vhodná pro plochy s velkým namáháním
- BEST – BEATON rovný vhodný pro snadný pojezd nákupních vozíků před markety i pro cyklistické stezky
- BEST – BEATON pro nevidomé s výraznými reliéfními výstupky pro realizace pochozích komunikací pro nevidomé a slabozraké

Rozdělení ČR na regiony dle možnosti dodání výrobků s rozdílnými technickými údaji:

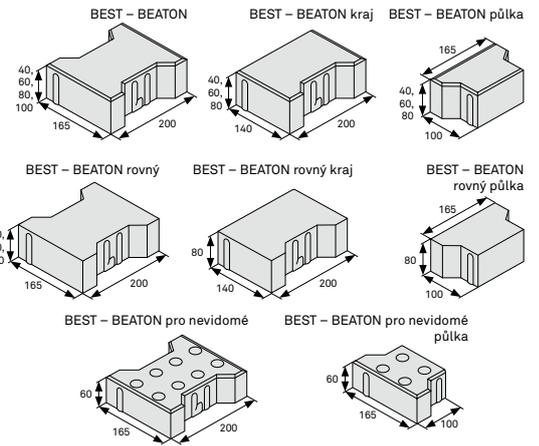

### Ceník

	výška (mm)	STANDARD přírodní	STANDARD červená	STANDARD pískovcová, karamelová
BEST – BEATON	40	129,00 Kč/m <sup>2</sup>	249,00 Kč/m <sup>2</sup>	249,00 Kč/m <sup>2</sup>
BEST – BEATON kraj, půlka	40	199,00 Kč/m <sup>2</sup>	259,00 Kč/m <sup>2</sup>	259,00 Kč/m <sup>2</sup>
BEST – BEATON	60	139,00 Kč/m <sup>2</sup>	255,00 Kč/m <sup>2</sup>	255,00 Kč/m <sup>2</sup>
BEST – BEATON kraj, půlka	60	219,00 Kč/m <sup>2</sup>	279,00 Kč/m <sup>2</sup>	279,00 Kč/m <sup>2</sup>
BEST – BEATON rovný	60	199,00 Kč/m <sup>2</sup>	259,00 Kč/m <sup>2</sup>	259,00 Kč/m <sup>2</sup>
BEST – BEATON	80	199,00 Kč/m <sup>2</sup>	289,00 Kč/m <sup>2</sup>	289,00 Kč/m <sup>2</sup>
BEST – BEATON kraj, půlka	80	249,00 Kč/m <sup>2</sup>	309,00 Kč/m <sup>2</sup>	309,00 Kč/m <sup>2</sup>
BEST – BEATON rovný	80	239,00 Kč/m <sup>2</sup>	299,00 Kč/m <sup>2</sup>	299,00 Kč/m <sup>2</sup>
BEST – BEATON rovný kraj, půlka	80	259,00 Kč/m <sup>2</sup>	319,00 Kč/m <sup>2</sup>	319,00 Kč/m <sup>2</sup>
BEST – BEATON , rovný	100	299,00 Kč/m <sup>2</sup>	359,00 Kč/m <sup>2</sup>	359,00 Kč/m <sup>2</sup>
BEST – BEATON pro nevidomé	60	479,00 Kč/m <sup>2</sup>	539,00 Kč/m <sup>2</sup>	-

### Technické údaje

	skladebné rozměry (mm)			varianty výrobků k dodání v jednotlivých regionech (v mapce označené příslušnou barvou)	počet ks/vrstva	spotřeba (ks/m <sup>2</sup> )	množství (m <sup>2</sup> )		hmotnost (kg)		poznámka
	výška	délka	šířka				vrstva	paleta	vrstva	paleta	
BEST – BEATON	40	200	165	✓ ✓ ✓ ✓	30	36,14	0,83	16,60	76	1511	přípraveno pro strojní pokládku
BEST – BEATON kraj	40	200	140	✓ ✓ ✓ ✓	36	5 ks/bm	0,90	18,00	83	1660	krajový ukončovací prvek
BEST – BEATON půlka	40	100	165	✓ ✓ ✓ ✓	64	3,57 ks/bm	0,87	17,40	77	1540	poloviční ukončovací prvek
BEST – BEATON	60	200	165	✓ - ✓ -	30	36,14	0,83	9,96	113	1356	možno vyrobit i pro strojní pokládku
				- ✓ - -	36	36,14	1,00	12,00	136	1632	
BEST – BEATON kraj	60	200	140	✓ ✓ ✓ ✓	36	5 ks/bm	0,90	10,80	122	1464	krajový ukončovací prvek
				✓ ✓ ✓ ✓	64	3,57 ks/bm	0,87	10,44	119	1428	
BEST – BEATON půlka	60	100	165	✓ ✓ - -	30	36,14	0,83	9,96	113	1356	bez zkosené horní hrany
BEST – BEATON rovný	60	200	165	- - ✓ ✓	33	36,14	0,91	10,92	124	1488	přípraveno pro strojní pokládku, bez zkosené horní hrany
BEST – BEATON	80	200	165	✓ - ✓ -	30	36,14	0,83	8,30	152	1520	možno vyrobit i pro strojní pokládku
				- ✓ - -	36	36,14	1,00	10,00	183	1830	
BEST – BEATON kraj	80	200	140	✓ ✓ ✓ ✓	36	5 ks/bm	0,90	9,00	165	1650	krajový ukončovací prvek
				✓ ✓ ✓ ✓	64	3,57 ks/bm	0,87	8,70	160	1600	
BEST – BEATON půlka	80	100	165	✓ ✓ - -	28	36,14	0,78	7,80	143	1430	přípraveno pro strojní pokládku, bez zkosené horní hrany
BEST – BEATON rovný	80	200	165	- - ✓ ✓	33	36,14	0,91	9,10	167	1665	přípraveno pro strojní pokládku, bez zkosené horní hrany
BEST – BEATON rovný kraj	80	200	140	✓ ✓ ✓ ✓	36	5 ks/bm	0,90	9,00	165	1650	bez zkosené horní hrany
BEST – BEATON rovný půlka	80	100	165	✓ ✓ ✓ ✓	64	3,57 ks/bm	0,87	8,70	160	1600	bez zkosené horní hrany
BEST – BEATON	100	200	165	✓ ✓ - -	30	36,14	0,83	6,64	191	1528	přípraveno pro strojní pokládku
				- - ✓ -	28	36,14	0,77	6,16	177	1416	
BEST – BEATON rovný	100	200	165	✓ ✓ - -	30	36,14	0,83	6,64	191	1528	bez zkosené horní hrany
				- - ✓ ✓	28	36,14	0,77	6,16	177	1416	
BEST – BEATON pro nevidomé	60	200	165	✓ ✓ - -	30	36,14	0,83	9,96	113	1356	výstupky o výšce 5,5 mm;
				- - ✓ ✓	28 + 2 půlky	36,14	0,80	9,60	109	1308	zimní údržba jen zametáním a posypovou solí

Kompletní vzorník barev a povrchů výrobků najdete na str. 74. Uvedené ceny jsou platné od 1. 3. 2014 do odvolání a je nutno k nim připočíst zákonem danou sazbu DPH.

BESTOVKA – okamžitě k odběru

k odběru do 2–4 týdnů

## BEST – BASE

- dlažba s dvojitým zámekem, vhodná zejména pro plochy s velkým namáháním
- dlažba BEST – BASE rovná je ideální pro plochy, kde je požadován vyrovnaný a hladký povrch (např. cyklistické stezky nebo plochy pro pojezd nákupních vozíků)
- krajové a poloviční kameny pro čisté zakončení dlážděných ploch

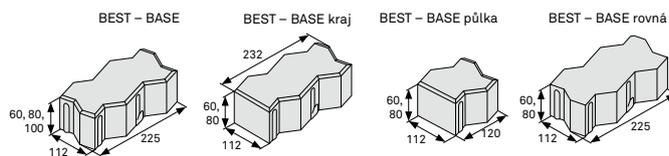

### Ceník

	výška (mm)	STANDARD přírodní	STANDARD červená
BEST – BASE	60	229,00 Kč/m <sup>2</sup>	289,00 Kč/m <sup>2</sup>
BEST – BASE půlka, kraj	60	239,00 Kč/m <sup>2</sup>	299,00 Kč/m <sup>2</sup>
BEST – BASE rovná	60	229,00 Kč/m <sup>2</sup>	289,00 Kč/m <sup>2</sup>
BEST – BASE	80	249,00 Kč/m <sup>2</sup>	309,00 Kč/m <sup>2</sup>
BEST – BASE půlka, kraj	80	259,00 Kč/m <sup>2</sup>	319,00 Kč/m <sup>2</sup>
BEST – BASE rovná	80	249,00 Kč/m <sup>2</sup>	309,00 Kč/m <sup>2</sup>
BEST – BASE	100	299,00 Kč/m <sup>2</sup>	359,00 Kč/m <sup>2</sup>

### Technické údaje

	skladebné rozměry (mm)			varianty výrobků k dodání v jednotlivých regionech (v mapce označené příslušnou barvou)		počet ks/vrstva	spotřeba ks/m <sup>2</sup>	množství (m <sup>2</sup> )		hmotnost (kg)		poznámka
	výška	délka	šířka	✓	–			vrstva	paleta	vrstva	paleta	
BEST – BASE	60	225	112	✓	–	35	38,89	0,90	10,80	123	1476	
				–	✓	34+2 půlky	38,89	0,90	10,80	123	1476	
BEST – BASE kraj	60	232	112	✓	–	23	4,46 ks/bm	0,90	10,80	123	1476	poloviční a krajové kameny jsou dodávány společně na 1 vrstvě
BEST – BASE půlka	60	120	112	✓	–	24	4,46 ks/bm					
BEST – BASE rovná	60	225	112	✓	–	35	38,89	0,90	10,80	123	1476	bez zkosené horní hrany
BEST – BASE	80	225	112	✓	–	35	38,89	0,90	9,00	165	1650	
				–	✓	35+2 půlky	38,89	0,93	9,30	170	1705	
BEST – BASE kraj	80	232	112	✓	–	23	4,46 ks/bm	0,90	9,00	165	1650	poloviční a krajové kameny jsou dodávány společně na 1 vrstvě
BEST – BASE půlka	80	120	112	✓	–	24	4,46 ks/bm					
BEST – BASE rovná	80	225	112	✓	–	35	38,89	0,90	9,00	165	1650	bez zkosené horní hrany; připraveno pro strojní pokládku
BEST – BASE	100	225	112	✓	–	35	38,89	0,90	7,20	207	1656	připraveno pro strojní pokládku

Rozdělení ČR na regiony dle možnosti dodání výrobků s rozdílnými technickými údaji:



## BEST – DUETO

- tradiční tvar dlažby pro pochozí plochy
- v nabídce i krajový kámen pro čisté zakončení dlážděných ploch

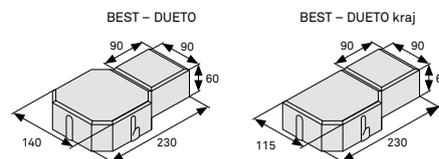

### Ceník

	výška (mm)	STANDARD přírodní	STANDARD červená
BEST – DUETO	60	239,00 Kč/m <sup>2</sup>	299,00 Kč/m <sup>2</sup>
BEST – DUETO kraj	60	249,00 Kč/m <sup>2</sup>	309,00 Kč/m <sup>2</sup>

### Technické údaje

	skladebné rozměry (mm)			počet ks/vrstva	spotřeba ks/m <sup>2</sup>	množství (m <sup>2</sup> )		hmotnost (kg)		poznámka
	výška	délka	šířka			vrstva	paleta	vrstva	paleta	
BEST – DUETO	60	230	140/90	35	38,46	0,91	10,92	124	1488	
BEST – DUETO kraj	60	230	115/90	40	42,55	0,94	11,28	128	1536	spotřeba 4,34 ks/bm

## BEST – GRASO

- zatravnovací dlažba s 27,5% podílem volné plochy, kterou lze zatravnit nebo jen zasypat štěrkovou drtí
- jednoduchá pokládka díky náliškům vymezujícím 30mm spáru pro zatravnění
- vhodná i pro kombinaci s kameny BEST – MOZAIK, BEST – KLASIKO a BEST – KARO

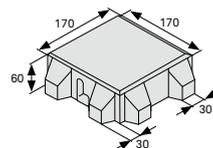

### Ceník

výška (mm)	STANDARD přírodní
BEST – GRASO	249,00 Kč/m <sup>2</sup>

### Technické údaje

	skladebné rozměry (mm)			počet ks/vrstva	spotřeba ks/m <sup>2</sup>	množství (m <sup>2</sup> )		hmotnost (kg)		poznámka
	výška	délka	šířka			vrstva	paleta	vrstva	paleta	
BEST – GRASO	60	170	170	24	25,00	0,96	11,52	104	1248	distanční náličky 30 mm; podíl zeleně činí 27,5 % plochy
plocha včetně zatravněné části	60	200	200							

## BEST – KROSO

- zatravnovací dlažba s 27,5% podílem volné plochy, kterou lze zatravnit nebo jen zasypat štěrkovou drtí
- jednoduchá pokládka díky náliškům vymezujícím 30mm spáru pro zatravnění

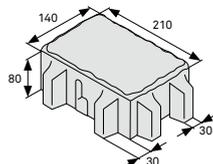

### Ceník

výška (mm)	STANDARD přírodní	STANDARD karamelová
BEST – KROSO	359,00 Kč/m <sup>2</sup>	419,00 Kč/m <sup>2</sup>

### Technické údaje

	skladebné rozměry (mm)			počet ks/vrstva	spotřeba ks/m <sup>2</sup>	množství (m <sup>2</sup> )		hmotnost (kg)		poznámka
	výška	délka	šířka			vrstva	paleta	vrstva	paleta	
BEST – KROSO	80	210	140	25	24,51	1,02	10,20	139	1390	distanční náličky 30 mm; podíl zeleně činí 27,5 % plochy
plocha včetně zatravněné části	80	240	170							

## BEST – VALEA

- zatravnovací dlažba s 22,5% podílem volné plochy, kterou lze zatravnit nebo jen zasypat štěrkovou drtí
- nášlapné kameny ve 2 variantách

ukázka jedné varianty kamene

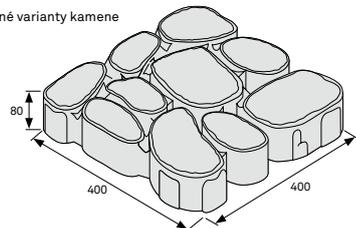

### Ceník

výška (mm)	STANDARD přírodní	STANDARD pískovcová, karamelová, hnědá, červená
BEST – VALEA	105,00 Kč/ks	128,00 Kč/ks

### Technické údaje

	skladebné rozměry (mm)			spotřeba		množství (ks)		hmotnost (kg)		
	výška	délka	šířka	ks/bm	ks/m <sup>2</sup>	vrstva	paleta	ks	vrstva	paleta
BEST – VALEA	80	400	400	2,5	6,25	3 + 3	30 + 30	23	138	1380



## BEST – VEGA

- klasická zatravnňovací dlažba s 40,5% podílem volné plochy, kterou lze zatravnit nebo jen zasypat štěrkovou drtí
- vnitřní otvory 90 x 90 mm
- dlažba ve výšce 80 mm vhodná pro plochy se zatížením max. do 2,5 t
- dlažba ve výšce 100 mm vhodná pro plochy se zatížením max. do 3,5 t

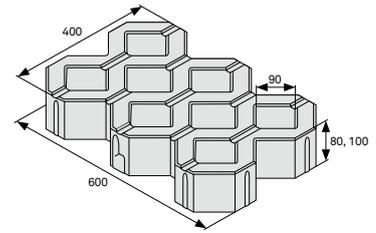

### Ceník

	výška (mm)	STANDARD přírodní	STANDARD pískovcová, karamelová, hnědá, červená
BEST – VEGA	80	<b>65,00 Kč/ks</b>	87,00 Kč/ks
BEST – VEGA	100	<b>75,00 Kč/ks</b>	109,00 Kč/ks

### Technické údaje

	skladebné rozměry (mm)			spotřeba	množství (m <sup>2</sup> )		hmotnost (kg)		
	výška	délka	šířka	ks/m <sup>2</sup>	vrstva	paleta	ks	vrstva	paleta
BEST – VEGA	80	600	400	4,17	0,96 (4 ks)	<b>9,60 (40 ks)</b>	26	104	<b>1040</b>
BEST – VEGA	100	600	400	4,17	0,96 (4 ks)	<b>9,60 (40 ks)</b>	35	140	<b>1400</b>



**BEST – VEGA**  
povrch STANDARD  
barva karamelová



**BEST – VALEA**  
povrch STANDARD  
barva přírodní



**BEST – KROSO**  
povrch STANDARD  
barva karamelová



**BEST – GRASO**  
povrch STANDARD  
barva přírodní



	strana
BEST – PARKAN	44
BEST – LINEA	44
BEST – LIMITA	45
BEST – SINIA	45
BEST – NAVIGA	45
BEST – MONO	46
BEST – KERBO	47
BEST – RONDA	47
BEST – ŽLAB I	48
BEST – PŘÍLOŽNÁ DESKA	48
BEST – ŽLAB II, LITINOVÁ MŘÍŽ	48
ŽLABY HAURATON	49

## OBRUBNÍKY A ŽLABY

Ačkoli pohledově tvoří obrubníky a žlaby pouhé doplňky chodníků a dalších komunikací, na jejich výběru závisí kvalita celé realizace. Využijte široké nabídky barev a tvarů a zvolte si ty pravé.



**BEST – MONO II R1 vnitřní**  
povrch STANDARD, barva přírodní



**BEST – LINEA rohová 90 vnější**  
povrch STANDARD, barva přírodní



**BEST – MONO přechodový levý**  
povrch STANDARD, barva přírodní

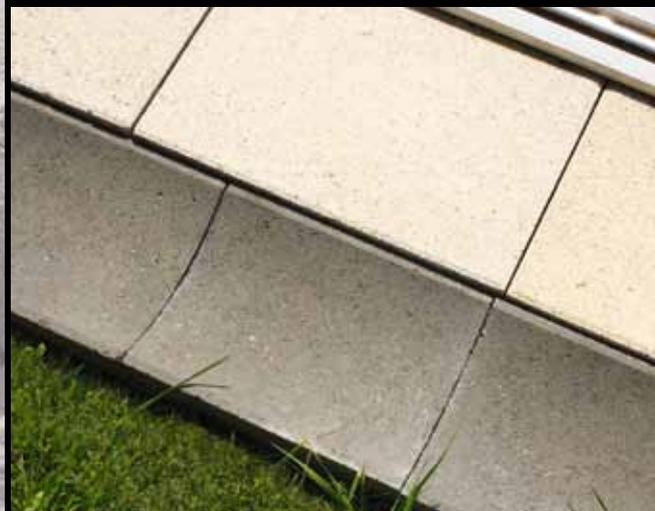

**BEST – ŽLAB II**  
povrch STANDARD, barva přírodní

## Nepřehlédněte

- > prvky BEST jsou trvale impregnovány proti znečištění a pro zvýšení odolnosti povrchu proti chemickým rozmrazovacím látkám
- > u prvků BEST určených pro pozemní komunikace splňuje složení betonu normy ČSN EN 206-1 na mezní složení betonu pro stupeň vlivu prostředí XF4 (jedná se o nejvyšší třídu odolnosti proti chemickým rozmrazovacím látkám)



## BEST – PARKAN I, II

- klasické parkové obrubníky
- styk jednotlivých kusů se provádí na pero a drážku (viz doporučení pro realizaci na str. 90)

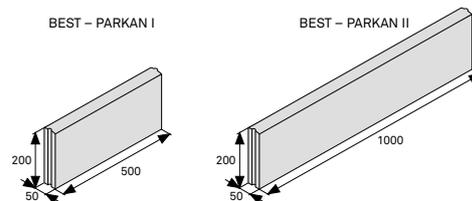

Ceník	výška (mm)	STANDARD			
		přírodní	pískovcová, karamelová, hnědá, červená	antracitová	bílá, žlutá, skořicová
BEST – PARKAN I	200	31,00 Kč/ks	45,00 Kč/ks	45,00 Kč/ks	59,00 Kč/ks
BEST – PARKAN II	200	59,00 Kč/ks	80,00 Kč/ks	80,00 Kč/ks	112,00 Kč/ks

Technické údaje	skladebné rozměry (mm)			počet	množství (ks)		hmotnost (kg)	
	výška	délka	šířka	ks/bm	vrstva	paleta	ks	paleta
BEST – PARKAN I	200	500	50	2	30	90	11	990
BEST – PARKAN II	200	1000	50	1	15	45	21	945

Doplňkový sortiment	cena bez DPH	poznámka
příčný řez pod úhlem zkosení	65,00 Kč/ks	řezy se nepoužívají k vytvoření prvků, které jsou standardní součástí nabídky tvarovek BEST (např. obloukové a rohové obrubníky)

## BEST – LINEA I, II rohová, obloukové

- univerzální parkové obrubníky
- v nabídce i obloukové a rohové prvky pro čisté zakončení dlažděných ploch
- styk jednotlivých kusů se provádí na sraz (viz doporučení pro realizace str. 90)

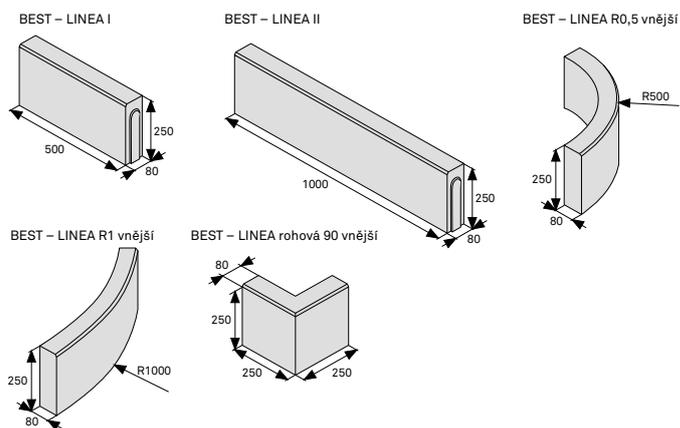

Ceník	výška (mm)	STANDARD			
		přírodní	pískovcová, karamelová, hnědá, červená	antracitová	bílá, žlutá, skořicová
BEST – LINEA I	250	59,00 Kč/ks	80,00 Kč/ks	80,00 Kč/ks	112,00 Kč/ks
BEST – LINEA II	250	90,00 Kč/ks	123,00 Kč/ks	123,00 Kč/ks	187,00 Kč/ks
BEST – LINEA R0,5 vnější	250	224,00 Kč/ks	255,00 Kč/ks	255,00 Kč/ks	315,00 Kč/ks
BEST – LINEA R1 vnější	250	224,00 Kč/ks	255,00 Kč/ks	255,00 Kč/ks	315,00 Kč/ks
BEST – LINEA rohová 90 vnější	250	245,00 Kč/ks	284,00 Kč/ks	284,00 Kč/ks	345,00 Kč/ks

Technické údaje	skladebné rozměry (mm)			počet	množství (ks)		hmotnost (kg)		poznámka
	výška	délka	šířka	ks/bm	vrstva	paleta	ks	paleta	
BEST – LINEA I	250	500	80	2	20	60	20,0	1200	
BEST – LINEA II	250	1000	80	1	10	30	39,0	1170	
BEST – LINEA R0,5 vnější	250	délka vnějšího oblouku 780	80	4 ks/kruh	6	18	35,0	630	vnější poloměr 500 mm
BEST – LINEA R1 vnější	250	780	80	8 ks/kruh	6	18	38,0	684	vnější poloměr 1000 mm
BEST – LINEA rohová 90 vnější	250	250/250	80	-	18	36	17,0	612	

Doplňkový sortiment	cena bez DPH	poznámka
příčný řez pod úhlem zkosení	65,00 Kč/ks	řezy se nepoužívají k vytvoření prvků, které jsou standardní součástí nabídky tvarovek BEST (např. obloukové a rohové obrubníky)

Kompletní vzorník barev a povrchů výrobků najdete na str. 74. Uvedené ceny jsou platné od 1. 3. 2014 do odvolání a je nutno k nim připočíst zákonem danou sazbu DPH.

BESTOVKA – okamžitě k odběru

k odběru do 2–4 týdnů

## BEST – LIMITA

- klasický parkový obrubník
- použití zejména pro zapuštění do úrovně dlažďené plochy
- styk jednotlivých kusů se provádí na pero a drážku (viz doporučení pro realizaci na str. 90)

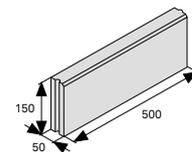

Ceník	výška (mm)	STANDARD přírodní	STANDARD pískovcová, karamelová, hnědá, červená	STANDARD antracitová	STANDARD bílá, žlutá
BEST – LIMITA	150	31,00 Kč/ks	42,00 Kč/ks	42,00 Kč/ks	59,00 Kč/ks

Technické údaje	skladebné rozměry (mm)			počet	množství (ks)		hmotnost (kg)	
	výška	délka	šířka	ks/bm	vrstva	paleta	ks	paleta
BEST – LIMITA	150	500	50	2	30	90	8,5	765
Doplňkový sortiment	cena bez DPH		poznámka					
příčný řez pod úhlem zkosení	65,00 Kč/ks		řezy se nepoužívají k vytvoření prvků, které jsou standardní součástí nabídky tvarovek BEST (např. obloukové a rohové obrubníky)					

## BEST – SINIA

- univerzální silniční obrubník
- styk jednotlivých kusů se provádí na sraz (viz doporučení pro realizaci str. 90)

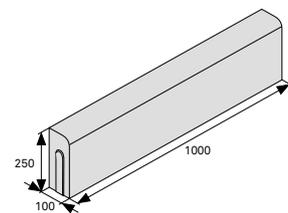

Ceník	výška (mm)	STANDARD přírodní
BEST – SINIA	250	95,00 Kč/ks

Technické údaje	skladebné rozměry (mm)			počet	množství (ks)		hmotnost (kg)	
	výška	délka	šířka	ks/bm	vrstva	paleta	ks	paleta
BEST – SINIA	250	1000	100	1	8	24	54,5	1308
Doplňkový sortiment	cena bez DPH		poznámka					
příčný řez pod úhlem zkosení	65,00 Kč/ks		řezy se nepoužívají k vytvoření prvků, které jsou standardní součástí nabídky tvarovek BEST (např. obloukové a rohové obrubníky)					

## BEST – NAVIGA I, II

- použití jako přídlažba podél silničních obrubníků (tzv. vodící pásek)

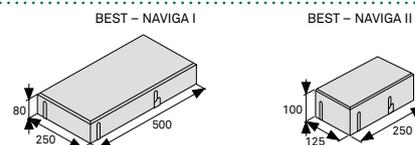

Ceník	výška (mm)	STANDARD přírodní	STANDARD bílá
BEST – NAVIGA I	80	55,00 Kč/ks	74,00 Kč/ks
BEST – NAVIGA II	100	10,00 Kč/ks	-

Technické údaje	skladebné rozměry (mm)			spotřeba		množství (ks)		hmotnost (kg)	
	výška	délka	šířka	ks/bm	ks/m <sup>2</sup>	vrstva	paleta	ks	paleta
BEST – NAVIGA I	80	500	250	2/4	8	6	60	23,0	1380
BEST – NAVIGA II	100	250	125	4/8	32	30	240	6,6	1584

# BEST – MONO I, II, půlka přechodové, nájezdový, obloukové, rohové

- univerzální jednovrstvé silniční obrubníky
- nájezdové a přechodové prvky pro vytvoření plynulého přechodu
- obloukové a rohové prvky pro čisté zakončení dlážděných ploch
- styk jednotlivých kusů se provádí na sraz  
(viz doporučení pro realizace str. 90)

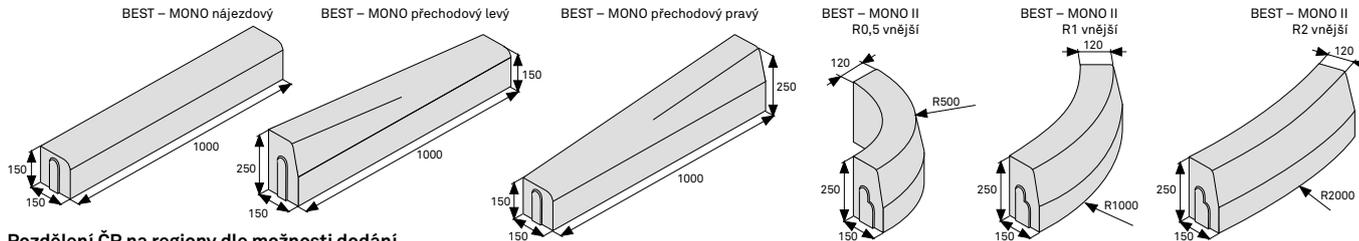
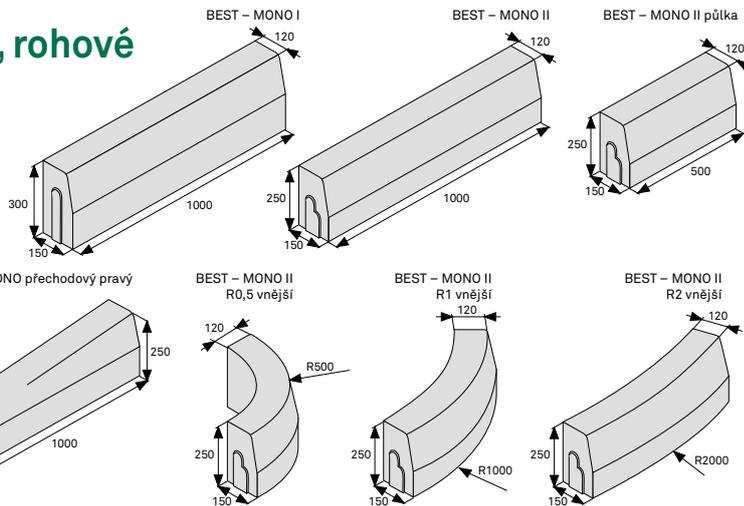

Rozdělení ČR na regiony dle možnosti dodání výrobků s rozdílnými technickými údaji:

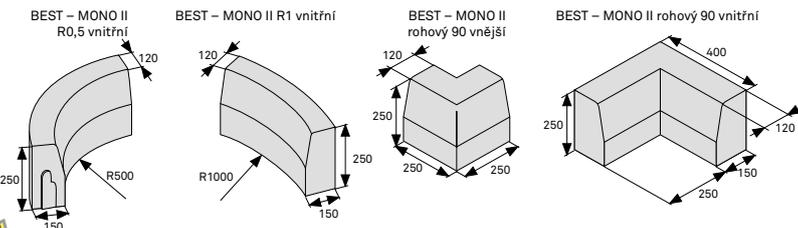

## Ceník

	výška (mm)	STANDARD přírodní		výška (mm)	STANDARD přírodní
BEST – MONO I	300	155,00 Kč/ks	BEST – MONO II R0,5 vnější	250	277,00 Kč/ks
BEST – MONO II	250	99,00 Kč/ks	BEST – MONO II R1 vnější	250	277,00 Kč/ks
BEST – MONO II půlka	250	85,00 Kč/ks	BEST – MONO II R2 vnější	250	277,00 Kč/ks
BEST – MONO přechodový levý	250/150	277,00 Kč/ks	BEST – MONO II R0,5 vnitřní	250	277,00 Kč/ks
BEST – MONO přechodový pravý	250/150	277,00 Kč/ks	BEST – MONO II R1 vnitřní	250	277,00 Kč/ks
BEST – MONO nájezdový	150	106,00 Kč/ks	BEST – MONO II rohový 90° vnější	250	341,00 Kč/ks
			BEST – MONO II rohový 90° vnitřní	250	427,00 Kč/ks

## Technické údaje

	skladebné rozměry (mm)			varianty výrobků k dodání v jednotlivých regionech (v mapce označené příslušnou barvou)		počet ks/bm	množství (ks)		hmotnost (kg)		poznámka
	výška	délka	šířka	✓	✓		vrstva	paleta	ks	paleta	
BEST – MONO I	300	1000	150/120	✓	-	1	4 5	12 15	102,0 102,0	1224 1530	
BEST – MONO II	250	1000	150/120	✓	✓	1	5	15	86,0	1290	v závadě Polerady 12 ks na paletě
BEST – MONO II půlka	250	500	150/120	✓	-	2	8 10	24 30	43,0 43,0	1032 1290	
BEST – MONO přechodový levý	250/150	1000	150/120	✓	✓	1	3 levé + 3 pravé	3 levé + 3 pravé	70,0	420	na paletě levé i pravé obrubníky, prodej možný i jednotlivě
BEST – MONO přechodový pravý	250/150	1000	150/120	✓	✓	1	3 levé + 3 pravé	3 levé + 3 pravé	70,0	420	
BEST – MONO nájezdový rovný	150	1000	150	✓	-	1	5 5	15 25	53,5 53,5	803 1338	
BEST – MONO II R0,5 vnější	250	délka vnějšího oblouku 780	150/120	✓	✓	4	5	15	53,0	795	vnější poloměr 500 mm
BEST – MONO II R1 vnější	250	délka vnějšího oblouku 780	150/120	✓	✓	8	5	15	58,5	878	vnější poloměr 1000 mm
BEST – MONO II R2 vnější	250	délka vnějšího oblouku 780	150/120	✓	✓	16	6	18	60,5	1089	vnější poloměr 2000 mm
BEST – MONO II R0,5 vnitřní	250	délka vnitřního oblouku 780	150/120	✓	✓	4	3	9	72,0	648	vnitřní poloměr 500 mm
BEST – MONO II R1 vnitřní	250	délka vnitřního oblouku 780	150/120	✓	✓	8	4	12	68,0	816	vnitřní poloměr 1000 mm
BEST – MONO II rohový 90° vnější	250	250/250	150/120	✓	✓	-	12	36	27,5	990	
BEST – MONO II rohový 90° vnitřní	250	400/400	150/120	✓	✓	-	8	24	52,5	1260	

## Doplňkový sortiment

	cena bez DPH	poznámka
příčný řez pod úhlem zkosení	65,00 Kč/ks	řezy se nepoužívají k vytvoření prvků, které jsou standardní součástí nabídky tvarovek BEST (např. obloukové a rohové obrubníky)

Kompletní vzorník barev a povrchů výrobků najdete na str. 74. Uvedené ceny jsou platné od 1. 3. 2014 do odvolání a je nutno k nim připočíst zákonem danou sazbu DPH.

## BEST – KERBO, obloukové

- univerzální jednovrstvé silniční obrubníky
- styk jednotlivých kusů se provádí na sraz (viz doporučení pro realizace na str. 90)

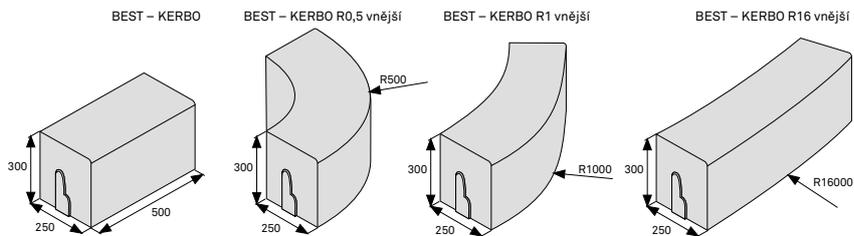

### Ceník

	výška (mm)	STANDARD přírodní
BEST – KERBO	300	319,00 Kč/ks
BEST – KERBO R0,5 vnější	300	373,00 Kč/ks
BEST – KERBO R1 vnější	300	373,00 Kč/ks
BEST – KERBO R16 vnější	300	373,00 Kč/ks

### Technické údaje

	skladebné rozměry (mm)			počet		množství (ks)		hmotnost (kg)		poznámka
	výška	délka	šířka	ks/bm	ks/kruh	vrstva	paleta	ks	paleta	
BEST – KERBO	300	500	250	2	-	6	18	80	1440	
BEST – KERBO R0,5 vnější	300	délka vnějšího oblouku 780	250	-	4	3	9	96	864	vnější poloměr 500 mm
BEST – KERBO R1 vnější	300		250	-	8	3	9	113	1017	vnější poloměr 1 000 mm
BEST – KERBO R16 vnější	300		250	-	128	3	9	128	1152	vnější poloměr 16 000 mm
<b>Doplňkový sortiment</b>	cena bez DPH		poznámka							
příčný řez pod úhlem zkosení	65,00 Kč/ks		řezy se nepoužívají k vytvoření prvků, které jsou standardní součástí nabídky tvarovek BEST (např. obloukové a rohové obrubníky)							



BEST – MONO II R1 vnitřní  
povrch STANDARD, barva přírodní



BEST – KERBO  
povrch STANDARD, barva přírodní



BEST – RONDA R16 vnější  
povrch STANDARD, barva přírodní

## BEST – RONDA, obloukové

- univerzální jednovrstvé silniční obrubníky pro realizaci kruhových objezdů
- styk jednotlivých kusů se provádí na sraz (viz doporučení pro realizace na str. 90)

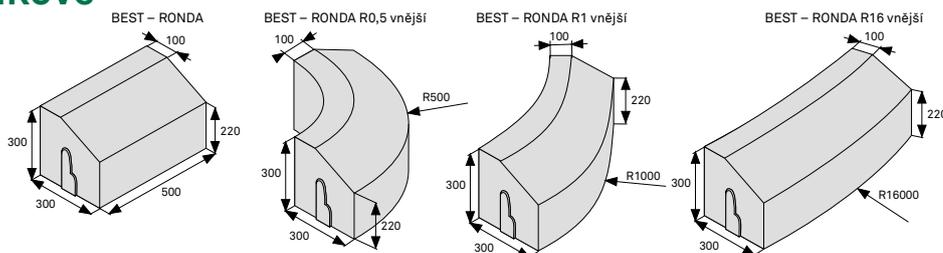

### Ceník

	výška (mm)	STANDARD přírodní
BEST – RONDA	300	319,00 Kč/ks
BEST – RONDA R0,5 vnější	300	373,00 Kč/ks
BEST – RONDA R1 vnější	300	373,00 Kč/ks
BEST – RONDA R16 vnější	300	373,00 Kč/ks

### Technické údaje

	skladebné rozměry (mm)			počet		množství (ks)		hmotnost (kg)		poznámka
	výška	délka	šířka	ks/bm	ks/kruh	vrstva	paleta	ks	paleta	
BEST – RONDA	300/220	500	300	2	-	4	12	90	1080	
BEST – RONDA R0,5 vnější	300/220	délka vnějšího oblouku 780	300	-	4	3	9	97	873	vnější poloměr 500 mm
BEST – RONDA R1 vnější	300/220		300	-	8	3	9	119	1071	vnější poloměr 1 000 mm
BEST – RONDA R16 vnější	300/220		300	-	128	3	9	140	1260	vnější poloměr 16 000 mm
<b>Doplňkový sortiment</b>	cena bez DPH		poznámka							
příčný řez pod úhlem zkosení	65,00 Kč/ks		řezy se nepoužívají k vytvoření prvků, které jsou standardní součástí nabídky tvarovek BEST (např. obloukové a rohové obrubníky)							

# BEST – ŽLAB I

## BEST – PŘÍLOŽNÁ DESKA

- prvky pro povrchové odvodnění
- k BEST – ŽLABU I možno využít příložnou desku pro rozšíření profilu odvodňovacího příkopu

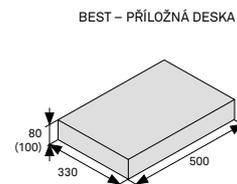
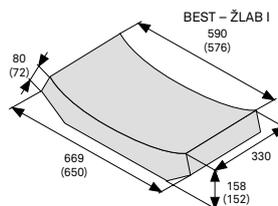

### Ceník

	výška (mm)	STANDARD přírodní
BEST – ŽLAB I	80 (72)	<b>74,00 Kč/ks</b>
BEST – PŘÍLOŽNÁ DESKA	80 (100)	<b>55,00 Kč/ks</b>

### Technické údaje

	skladebné rozměry (mm)			varianty výrobků k dodání v jednotlivých regionech (v mapce označené příslušnou barvou)		počet ks/bm	množství (ks)			poznámka
	tloušťka	délka	šířka				vrstva	paleta	ks	
BEST – ŽLAB I	80	330	590/669	✓	-	3,03	10	<b>30</b>	46,0	<b>1380</b>
	72	330	576/650	-	✓	3,03	10	<b>20</b>	44,5	<b>890</b>
BEST – PŘÍLOŽNÁ DESKA	80	330	500	✓	-	3,03	20	<b>60</b>	30,0	<b>1800</b>
	100	330	500	-	✓	3,03	20	<b>40</b>	40,0	<b>1600</b>

Rozdělení ČR na regiony dle možnosti dodání výrobků s rozdílnými technickými údaji:



# BEST – ŽLAB II, LITINOVÁ MŘÍŽ

- prvky pro povrchové odvodnění
- k BEST – ŽLABU II nabízíme litinovou mříž, která se osazuje na rouru o průměru 200 mm

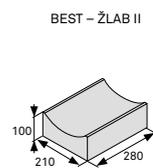

### Ceník

	výška (mm)	STANDARD přírodní	STANDARD pískovcová, hnědá, karamelová, červená	STANDARD antracitová
BEST – ŽLAB II	70/100	<b>55,00 Kč/ks</b>	<b>74,00 Kč/ks</b>	<b>74,00 Kč/ks</b>

### Technické údaje

	skladebné rozměry (mm)			počet ks/bm	množství (ks)			hmotnost (kg)	
	tloušťka	délka	šířka		vrstva	paleta	ks	paleta	
BEST – ŽLAB II	70/100	280	210	3,60	30	<b>60</b>	9,5	<b>570</b>	
<b>Doplňkový sortiment</b>	tloušťka	cena bez DPH	hmotnost (kg)	poznámka (na tyto prvky se nevztahují slevy)					
LITINOVÁ MŘÍŽ	70/100	<b>2 300,00 Kč/ks</b>	25,5	litinová mříž k prvku BEST – ŽLAB II; skládá se ze dvou částí (rámu a roštu s kotvením šroubem), osazuje se na rouru o průměru 200 mm					



## řada RECYFIX

- žlaby nejvyšší kvality pro každý typ realizace (chodníky, zahrady, pěší zóny, rezidenční objekty, nádvoří, parkoviště aj.)
- kompozitový kryt FIBRETEC se štěrbinami o šířce 9 mm, aretace
- vysoce chemicky odolné, nepropustné a odolné vůči UV záření
- třída zatížení C250 (únosnost 25 t)
- záruka 5 let

## řada TOP

- cenově příznivé žlaby pro rodinné domy
- lehké a spolehlivé pro montáž svépomocí
- pro pojezd osobními automobily (třída zatížení A125 - 1,25 t)
- pororošt z PE-PP s oky 8/21
- součástí balení ukončovacího setu 2 čelní stěny, nátrubek a 2 šrouby
- záruka 5 let

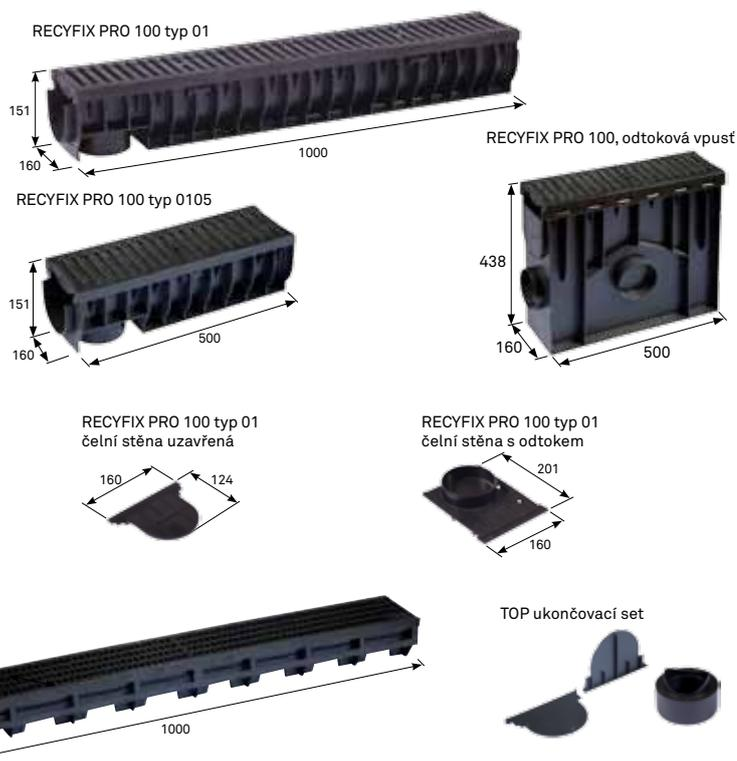

## Doplňkový sortiment

	délka (mm)	šířka (mm)	výška (mm)	cena bez DPH	hmotnost (kg)
RECYFIX PRO 100 typ 01, žlab	1000	160	151	1 040,00 Kč/ks	4,50
RECYFIX PRO 100 typ 0105, žlab	500	160	151	830,00 Kč/ks	2,30
RECYFIX PRO 100, odtoková vpust	500	160	438	1 650,00 Kč/ks	5,90
RECYFIX PRO 100 typ 01, čelní stěna uzavřená	-	160	124	60,00 Kč/ks	0,04
RECYFIX PRO 100 typ 01, čelní stěna s odtokem	29	160	201	60,00 Kč/ks	0,10
TOP žlab	1000	134	95	195,00 Kč/ks	1,50
TOP ukončovací set	-	-	-	110,00 Kč/ks	0,15



HAURATON RECYFIX



HAURATON TOP



	strana
BEST – PALISÁDA KADENT	52
BEST – PALISÁDA MASIV	52
BEST – PALISÁDA PREMIUM	53
BEST – PALISÁDA RONDELA	53
BEST – PALISÁDA URIKO	54
BEST – CANTO	54
BEST – FALDO	55

## PALISÁDY A SCHODIŠTĚ

Nutnost řešit terénní nerovnosti přináší příležitost udělat z každé zahrady opravdový unikát. Využijte všech možností, které vám nabízejí palisády a schodišťové prvky.



**BEST – FALDO**  
povrch METROPOL, barva přírodní



**BEST – PALISÁDA PREMIUM**  
povrch STANDARD, barva karamelová



**BEST – PALISÁDA KADENT**  
povrch STANDARD, barva žlutá  
**BEST – PALISÁDA MASIV**  
povrch STANDARD, barva pískovcová



**BEST – CANTO**  
povrch STANDARD, barva bílá

## Nepřehlédněte

- > prvky BEST jsou trvale impregnovány proti znečištění a pro zvýšení odolnosti povrchu proti chemickým rozmrazovacím látkám
- > u schodišťových prvků BEST splňuje složení betonu normy ČSN EN 206-1 na mezní složení betonu pro stupeň vlivu prostředí XF4 (jedná se o nejvyšší třídu odolnosti proti chemickým rozmrazovacím látkám)



## BEST – PALISÁDA KADENT

- tyčový prvek pro překonání výškových rozdílů v terénu
- kotvení do základu cca 1/3 celkové výšky palisády

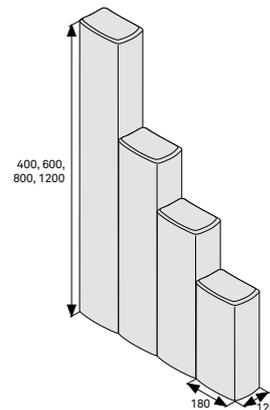

### Ceník

	výška (mm)	STANDARD přírodní	STANDARD pískovcová, karamelová, hnědá, červená	STANDARD antracitová	STANDARD bílá, žlutá, skořicová
BEST – PALISÁDA KADENT	400	49,00 Kč/ks	55,00 Kč/ks	55,00 Kč/ks	77,00 Kč/ks
BEST – PALISÁDA KADENT	600	99,00 Kč/ks	122,00 Kč/ks	122,00 Kč/ks	165,00 Kč/ks
BEST – PALISÁDA KADENT	800	165,00 Kč/ks	212,00 Kč/ks	212,00 Kč/ks	277,00 Kč/ks
BEST – PALISÁDA KADENT	1200	234,00 Kč/ks	277,00 Kč/ks	277,00 Kč/ks	373,00 Kč/ks

### Technické údaje

	výrobní rozměry (mm)			počet	množství (ks)	hmotnost (kg)		poznámka
	výška	délka	šířka	ks/bm	paleta	ks	paleta	
BEST – PALISÁDA KADENT	400	180	120	8,3/5,5	24	20	480	bez vnitřní dutiny
	600	180	120	8,3/5,5	36	26	936	vnitřní dutina Ø 75 mm
	800	180	120	8,3/5,5	30	34	1020	vnitřní dutina Ø 75 mm
	1200	180	120	8,3/5,5	20	51	1020	vnitřní dutina Ø 75 mm

## BEST – PALISÁDA MASIV

- tyčový prvek pro překonání výškových rozdílů v terénu
- vhodný zejména k vytvoření oblých tvarů a kruhových obrub
- od výšky 1500 mm armatura pro zpevnění
- kotvení do základu cca 1/3 celkové výšky palisády

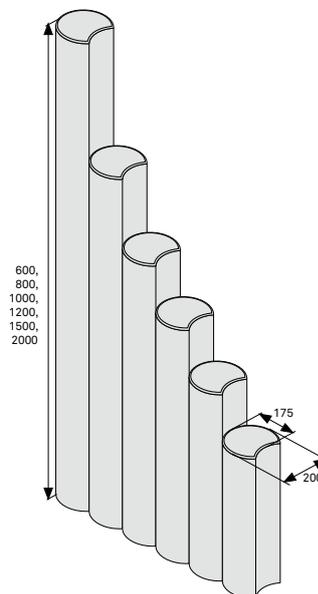

### Ceník

	výška (mm)	STANDARD přírodní	STANDARD pískovcová, karamelová, hnědá, červená, antracitová
BEST – PALISÁDA MASIV	600	123,00 Kč/ks	144,00 Kč/ks
BEST – PALISÁDA MASIV	800	180,00 Kč/ks	223,00 Kč/ks
BEST – PALISÁDA MASIV	1000	223,00 Kč/ks	266,00 Kč/ks
BEST – PALISÁDA MASIV	1200	277,00 Kč/ks	341,00 Kč/ks
BEST – PALISÁDA MASIV	1500	534,00 Kč/ks	639,00 Kč/ks
BEST – PALISÁDA MASIV	2000	587,00 Kč/ks	715,00 Kč/ks

### Technické údaje

	výrobní rozměry (mm)			počet	množství (ks)	hmotnost (kg)		poznámka
	výška	délka	šířka	ks/bm	paleta	ks	paleta	
BEST – PALISÁDA MASIV	600	175	Ø 200	5,7	30	36,5	1095	vnitřní dutina Ø 75 mm
	800	175	Ø 200	5,7	30	50,5	1515	vnitřní dutina Ø 75 mm
	1000	175	Ø 200	5,7	20	61,5	1230	vnitřní dutina Ø 75 mm
	1200	175	Ø 200	5,7	20	72,0	1440	vnitřní dutina Ø 75 mm
	1500	175	Ø 200	5,7	16	100,5	1608	vnitřní dutina Ø 75 mm, armatura
	2000	175	Ø 200	5,7	16	122,0	1952	vnitřní dutina Ø 75 mm, armatura

Kompletní vzorník barev a povrchů výrobků najdete na str. 74. Uvedené ceny jsou platné od 1. 3. 2014 do odvolání a je nutno k nim připočítat zákonem danou sazbu DPH.

BESTOVKA – okamžitě k odběru

k odběru do 2–4 týdnů

## BEST – PALISÁDA PREMIUM

- tyčové prvky pro překonání výškových rozdílů v terénu
- kotvení do základu cca 1/3 celkové výšky palisády
- profil prvku BEST – PALISÁDA PREMIUM odpovídá dlažbě BEST – HARMONY I (viz str. 33)

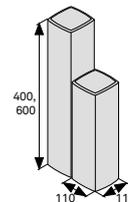

Ceník	výška (mm)	STANDARD přírodní	STANDARD pískovcová, karamelová, hnědá, červená	STANDARD antracitová	STANDARD bílá, žlutá, skořicová
BEST – PALISÁDA PREMIUM	400	37,00 Kč/ks	44,00 Kč/ks	44,00 Kč/ks	66,00 Kč/ks
	600	73,00 Kč/ks	89,00 Kč/ks	89,00 Kč/ks	122,00 Kč/ks

Technické údaje	výrobní rozměry (mm)			počet	množství (ks)	hmotnost (kg)		poznámka
	výška	délka	šířka	ks/bm	paleta	ks	paleta	
BEST – PALISÁDA PREMIUM	400	110	110	9,0	48	11	528	bez vnitřní dutiny
	600	110	110	9,0	60	12	720	vnitřní dutina Ø 75 mm



**BEST – PALISÁDA MASIV**  
povrch STANDARD  
barva červená



**BEST – PALISÁDA KADENT**  
povrch STANDARD  
barva hnědá



**BEST – PALISÁDA PREMIUM**  
povrch STANDARD  
barva přírodní

## BEST – PALISÁDA RONDELA

- tyčové prvky pro překonání výškových rozdílů v terénu
- kotvení do základu cca 1/3 celkové výšky palisády
- BEST – PALISÁDA RONDELA je vhodná zejména k vytvoření oblých tvarů a kruhových obrub

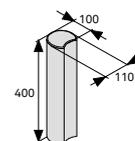

Ceník	výška (mm)	STANDARD přírodní	STANDARD pískovcová, karamelová, hnědá, červená	STANDARD antracitová	STANDARD bílá, žlutá
BEST – PALISÁDA RONDELA	400	37,00 Kč/ks	44,00 Kč/ks	44,00 Kč/ks	66,00 Kč/ks

Technické údaje	výrobní rozměry (mm)			počet	množství (ks)	hmotnost (kg)		poznámka
	výška	délka	šířka	ks/bm	paleta	ks	paleta	
BEST – PALISÁDA RONDELA	400	100	Ø 110	10,0	45	11	495	bez vnitřní dutiny

## BEST – PALISÁDA URIKO

- tyčový prvek pro překonání výškových rozdílů v terénu
- kotvení do základu cca 1/3 celkové výšky palisády
- doporučujeme kombinovat s dlažbou BEST – URIKO (viz str. 34)

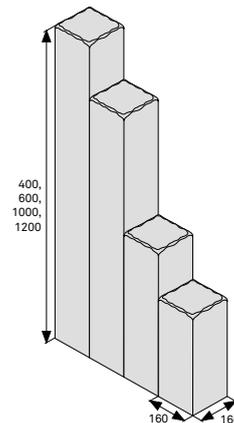

### Ceník

	výška (mm)	STANDARD přírodní	STANDARD pískovcová, karamelová, hnědá, červená	STANDARD antracitová	STANDARD bílá, žlutá
BEST – PALISÁDA URIKO	400	<b>62,00 Kč/ks</b>	<b>77,00 Kč/ks</b>	77,00 Kč/ks	99,00 Kč/ks
BEST – PALISÁDA URIKO	600	110,00 Kč/ks	132,00 Kč/ks	132,00 Kč/ks	192,00 Kč/ks
BEST – PALISÁDA URIKO	1000	155,00 Kč/ks	188,00 Kč/ks	188,00 Kč/ks	266,00 Kč/ks
BEST – PALISÁDA URIKO	1200	202,00 Kč/ks	234,00 Kč/ks	234,00 Kč/ks	319,00 Kč/ks

### Technické údaje

	výrobní rozměry (mm)			počet	množství (ks)	hmotnost (kg)		poznámka
	výška	délka	šířka	ks/bm	paleta	ks	paleta	
BEST – PALISÁDA URIKO	400	160	160	6,25	<b>21</b>	23,5	<b>494</b>	bez vnitřní dutiny
	600	160	160	6,25	<b>35</b>	32,5	<b>1138</b>	vnitřní dutina Ø 75 mm
	1000	160	160	6,25	<b>25</b>	50,0	<b>1250</b>	vnitřní dutina Ø 75 mm
	1200	160	160	6,25	<b>25</b>	63,0	<b>1575</b>	vnitřní dutina Ø 75 mm

## BEST – CANTO

- univerzální schodišťový prvek k vytvoření nového schodiště i k obkladům stávajících schodů
- protiskuzová úprava okraje prvku
- tvar prvku umožňuje realizaci schodiště ve dvou modifikacích

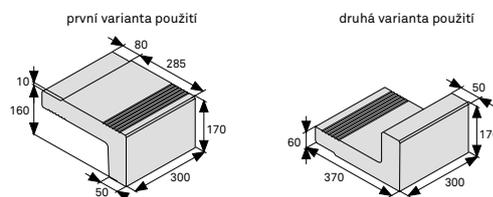

### Ceník

	výška (mm)	STANDARD přírodní	STANDARD pískovcová, karamelová, hnědá, červená	STANDARD antracitová	STANDARD bílá, žlutá
BEST – CANTO	160	<b>159,00 Kč/ks</b>	<b>180,00 Kč/ks</b>	180,00 Kč/ks	266,00 Kč/ks

### Technické údaje

	skladebné rozměry (mm)			počet	množství (ks)		hmotnost (kg)	
	výška	nášlapná šířka	délka	ks/bm	vrstva	paleta	ks	paleta
BEST – CANTO	160	320/285	300	3,3	16	<b>32</b>	21	<b>672</b>
<b>Doplňkový sortiment</b>	cena bez DPH		poznámka					
příčný řez pod úhlem zkosení	<b>140,00 Kč/ks</b>		řezy se nepoužívají k vytvoření prvků o rozměrech, které jsou standardně nabízeny					

## BEST – FALDO

- elegantní prvek pro vytvoření nejrůznějších typů venkovních schodišť
- nadstandardní tryskaná povrchová úprava na nášlapné a přední pohledové straně
- nášlapná plocha ukončena zkosnými hranami
- při montáži se jednotlivé schodišťové prvky překrývají

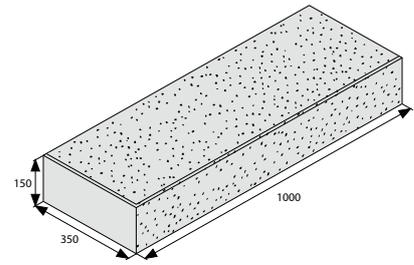

Ceník	výška (mm)	METROPOL přírodní	METROPOL pískovcová	METROPOL karamelová
BEST – FALDO	150	909,00 Kč/ks	1 069,00 Kč/ks	1 069,00 Kč/ks

Technické údaje	skladebné rozměry (mm)			počet	množství (ks)		hmotnost (kg)	
	výška	nášlapná šířka	délka	ks/bm	vrstva	paleta	ks	paleta
BEST – FALDO	150	max. 330	1000	1	2	10	119	1190
Doplňkový sortiment	cena bez DPH		poznámka					
příčný řez pod úhlem zkosení	140,00 Kč/ks		řezy se nepoužívají k vytvoření prvků o rozměrech, které jsou standardně nabízeny					



**BEST – PALISÁDA URIKO**  
povrch STANDARD  
barva pískovcová



**BEST – FALDO**  
povrch METROPOL  
barva pískovcová



**BEST – CANTO**  
povrch STANDARD  
barva karamelová



**BEST – PALISÁDA RONDELA**  
povrch STANDARD  
barva karamelová



	strana
BEST – LUNETA	58
BEST – GRADA	58
BEST – ROKA	59
BEST – FORTEA <b>NOVINKA</b>	59
BEST – NATURA	60
BEST – NASTRO	60
BEST – MAESTA, půlka	61
BEST – KASKADA	62
BEST – VARIO	62
BEST – LARGO	63
BEST – CIHLA	63
BEST – LEGENDA	64
BEST – MURO	64
BEST – MURO ZÁKRYTOVÁ DESKA	64
BEST – ZÁKRYTOVÁ DESKA	65

## PLOTY A ZÍDKY

Postavit plot, zídku nebo opěrnou zeď s prvky BEST je snadné. Výběr tvarů, povrchových úprav i barev je široký – od moderních hladkých linií až po prvky s rustikálním ostařením. Ploty a zídky z tvarovek BEST jsou osobitou vizitkou každého domu.





**BEST – LUNETA II**  
povrch STANDARD, barva přírodní  
**BEST – ZÁKRYTOVÁ DESKA II**  
povrch STANDARD, barva přírodní



**BEST – ROKA I**  
povrch STANDARD, barvy bílá a antracitová  
**BEST – ROKA II**  
povrch STANDARD, barva antracitová  
**BEST – ZÁKRYTOVÁ DESKA I**  
povrch STANDARD, barva bílá



**BEST – NATURA I, II**  
povrch STANDARD štípaný, barva colormix podzim  
**BEST – ZÁKRYTOVÁ DESKA III**  
povrch STANDARD, barva karamelová



**BEST – VARIO**  
povrch STANDARD mezerovitá struktura, barva přírodní

## Nepřehlédněte

> prvky BEST jsou trvale impregnovány proti znečištění a pro zvýšení odolnosti povrchu proti chemickým rozmrazovacím látkám



## BEST – LUNETA I, II, III, IV

- moderní zdící tvarovky s hladkými pohledovými stranami a fazetami na každé hraně výrobku
- použití na ploty, podezdívky, sokly budov
- spotřeba výplňového betonu je 0,1 m<sup>3</sup>/m<sup>2</sup> plotu
- pro uchycení plotových výplní k dispozici pozinkované úchyty

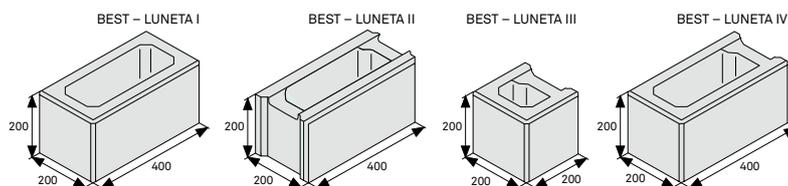

### Ceník

	výška (mm)	STANDARD přírodní	STANDARD karamelová	STANDARD pískovcová, hnědá, červená, antracitová	STANDARD bílá, žlutá
BEST – LUNETA I	200	69,00 Kč/ks	80,00 Kč/ks	80,00 Kč/ks	123,00 Kč/ks
BEST – LUNETA II	200	69,00 Kč/ks	80,00 Kč/ks	80,00 Kč/ks	123,00 Kč/ks
BEST – LUNETA III	200	59,00 Kč/ks	69,00 Kč/ks	69,00 Kč/ks	90,00 Kč/ks
BEST – LUNETA IV	200	69,00 Kč/ks	80,00 Kč/ks	80,00 Kč/ks	123,00 Kč/ks

### Technické údaje

	skladebné rozměry (mm)			počet	množství (ks)		hmotnost (kg)		poznámka
	výška	délka	šířka		ks/m <sup>2</sup>	vrstva	paleta	ks	
BEST – LUNETA I	200	400	200	-	12	60	18,5	1110	pohledová ze 4 stran, pro sloupky 20 x 40 cm a 40 x 40 cm
BEST – LUNETA II	200	400	200	12,5	12	60	18,0	1080	pro vytvoření průběžné podezdívky
BEST – LUNETA III	200	200	200	-	24	120	10,5	1260	koncový prvek
BEST – LUNETA IV	200	400	200	-	12	60	18,0	1080	koncový prvek
<b>Doplňkový sortiment</b>	výška	délka	cena bez DPH		hmotnost (kg)		poznámka (na tyto kompletační prvky se nevztahují slevy)		
úchyt plotové výplně I	50	400	109,00 Kč/ks		0,8		k upevnění 1 ks výplně, pozinkovaný plech		
úchyt plotové výplně II	50	600	119,00 Kč/ks		1,3		k upevnění 2 ks výplně pro sloupky široké 400 mm, pozinkovaný plech		
úchyt plotové výplně III	50	600	129,00 Kč/ks		1,3		k upevnění 2 ks výplně pro sloupky široké 400 mm, rohový, pozinkovaný plech		
úchyt plotové výplně IV	50	800	129,00 Kč/ks		1,7		k upevnění 2 ks výplně pro sloupky široké 600 mm, pozinkovaný plech		
příčný řez pod úhlem zkosení			60,00 Kč/ks				řezy se nepoužívají k vytvoření prvků, které jsou standardní součástí nabídky tvarovek BEST		

## BEST – GRADA I, II, III

- moderní univerzální tříprvkový systém s hladkými pohledovými stranami
- spotřeba výplňového betonu u prvků BEST – GRADA I, II činí 0,08 m<sup>3</sup>/m<sup>2</sup>, u prvku BEST – GRADA III 0,05 m<sup>3</sup>/m<sup>2</sup> plotu
- pro uchycení plotových výplní jsou k dispozici pozinkované úchyty různých délek a tvarů

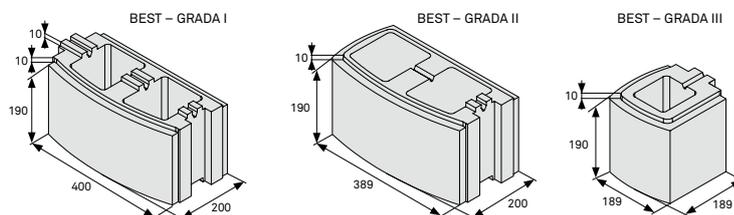

### Ceník

	výška (mm)	STANDARD přírodní	STANDARD pískovcová, karamelová, antracitová
BEST – GRADA I	200	69,00 Kč/ks	80,00 Kč/ks
BEST – GRADA II	200	74,00 Kč/ks	85,00 Kč/ks
BEST – GRADA III	200	59,00 Kč/ks	69,00 Kč/ks

### Technické údaje

	skladebné rozměry (mm)			počet	množství (ks)		hmotnost (kg)		poznámka
	výška	délka	šířka		ks/m <sup>2</sup>	vrstva	paleta	ks	
BEST – GRADA I	200	400	200	12,5	12	60	18,4	1104	průběžný prvek
BEST – GRADA II	200	389	200	-	3 levé + 3 pravé	30	17,9	537	koncový a rohový kámen, levý, pravý
BEST – GRADA III	200	189	189	-	12 levých + 12 pravých	120	10,6	1272	poloviční koncový a rohový kámen, levý, pravý
<b>Doplňkový sortiment</b>	výška	délka	cena bez DPH		hmotnost (kg)		poznámka (na tyto kompletační prvky se nevztahují slevy)		
úchyt plotové výplně I	50	400	109,00 Kč/ks		0,8		k upevnění 1 ks výplně, pozinkovaný plech		
úchyt plotové výplně III	50	600	129,00 Kč/ks		1,3		k upevnění 1 ks výplně, rohový, pozinkovaný plech		
úchyt plotové výplně IV	50	800	129,00 Kč/ks		1,7		k upevnění 2 ks výplně pro sloupky široké 600 mm, pozinkovaný plech		
příčný řez pod úhlem zkosení			60,00 Kč/ks				řezy se nepoužívají k vytvoření prvků, které jsou standardní součástí nabídky tvarovek BEST		

## BEST – ROKA I, II

- originální dvouprvkový plotový systém využívající tvarových zámků
- jednoduchá stavba s použitím plotových sloupků, nebo probetonováním (základní informace o realizaci na str. 90)
- u prvků BEST – ROKA I je dodávána na každé vrstvě jedna tvarovka připravená na dělení (pro skladby na vazbu)
- doporučujeme kombinaci s prvkem BEST – ZÁKRYTOVÁ DESKA I

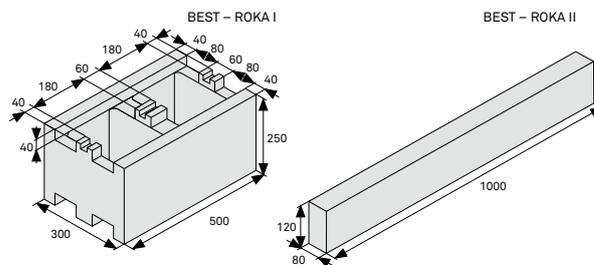

Ceník	výška (mm)	STANDARD	
		přírodní	pískovcová, karamelová, hnědá, červená, antracitová
BEST – ROKA I	250	101,00 Kč/ks	138,00 Kč/ks
BEST – ROKA II	120	80,00 Kč/ks	112,00 Kč/ks

### Technické údaje

	skladebné rozměry (mm)			počet		množství (ks)		hmotnost (kg)	
	výška	délka	šířka	ks/bm	ks/m <sup>2</sup>	vrstva	paleta	ks	paleta
BEST – ROKA I	250	500	300	2	6,9	4	20	34,5	690
BEST – ROKA II	120	1000	80	2	6,9 *	10	40	19,5	780

\* do poslední řady tvarovek BEST – ROKA I se již nekládají prvky BEST – ROKA II, spotřebu tohoto prvku je proto nutné snížit o 2 ks na 1 bm plotu

### Doplňkový sortiment

	výrobní rozměry (mm)			hmotnost	cena bez DPH	poznámka (na tyto kompletační prvky se nevztahují slevy)
	výška	délka	šířka	kg/ks		
sloupek 1450	1450	160	230	30,0	2 400,00 Kč/ks	pozinkované sloupky ve tvaru I pro zpevnění plotů z prvků BEST – ROKA na zakázku lze dodat sloupky jiných výšek a sloupky pro vytvoření rohů pod různými úhly (cena je stanovena individuálně)
sloupek 1750	1750	160	230	36,5	2 800,00 Kč/ks	
sloupek 2050	2050	160	230	42,5	3 300,00 Kč/ks	
sloupek 2350	2350	160	230	49,0	3 700,00 Kč/ks	
příčný řez pod úhlem zkosení					60,00 Kč/ks	řezy se nepoužívají k vytvoření prvků, které jsou standardní součástí nabídky tvarovek BEST

NOVINKA

## BEST – FORTEA

- dutinové tvarovky z prostého vibrolisovaného betonu
- použití pro stavbu zídek, opěrných zdí a plotových nadezdívek
- tvar bočnic prvků vytváří zámek, který urychluje samotnou realizaci a zjednodušuje její pracnost; profil tvarovek umožňuje vkládání vodorovného armování
- na vrstvě vždy 1 ks připraven na dělení
- spotřeba výplňového betonu činí 0,11 m<sup>3</sup>/m<sup>2</sup> plotu
- doporučujeme kombinaci s prvkem BEST – ZÁKRYTOVÁ DESKA I

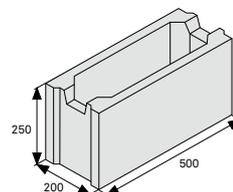

Ceník	výška (mm)	STANDARD		
		přírodní	karamelová	pískovcová, červená, hnědá, antracitová
BEST – FORTEA	250	39,00 Kč/ks	59,00 Kč/ks	59,00 Kč/ks

### Technické údaje

	skladebné rozměry (mm)			varianty výrobků k dodání v jednotlivých regionech (v mapce označené příslušnou barvou)		počet		množství (ks)		hmotnost (kg)	
	výška	tloušťka	délka	ks/bm	ks/m <sup>2</sup>	vrstva	paleta	ks	paleta		
BEST – FORTEA	250	200	500	√	-	2	8	8	40	24,2	968
				-	√	2	8	12	60	24,2	1452

### Doplňkový sortiment

příčný řez pod úhlem zkosení	cena bez DPH	60,00 Kč/ks	poznámka	řezy se nepoužívají k vytvoření prvků, které jsou standardní součástí nabídky tvarovek BEST
------------------------------	--------------	-------------	----------	---

Rozdělení ČR na regiony dle možnosti dodání výrobků s rozdílnými technickými údaji:



## BEST – NATURA I–VII

- univerzální tvarovky se štípanou strukturou
- spotřeba výplňového betonu je 0,07–0,08 m<sup>3</sup>/m<sup>2</sup> plotu
- pro uchycení plotových výplní k dispozici pozinkované úchyty různých délek a tvarů

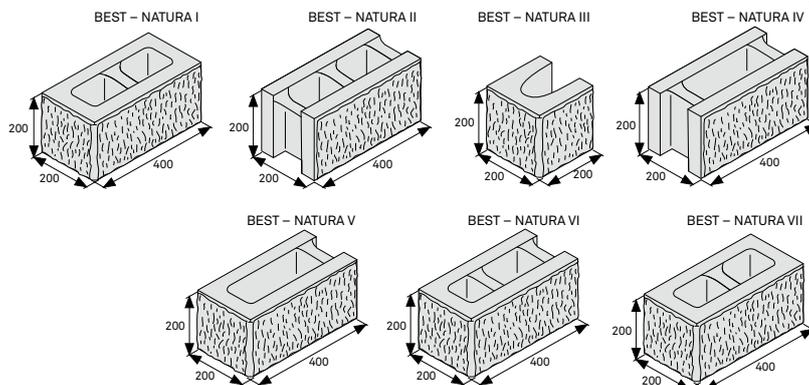

### Ceník

	výška (mm)	STANDARD štípaný přírodní	STANDARD štípaný pískovcová, karamelová, hnědá, červená, antracitová, colormix podzim	STANDARD štípaný bílá, žlutá, colormix sahara
		127,00 Kč/ks	145,00 Kč/ks	202,00 Kč/ks
BEST – NATURA I	200	127,00 Kč/ks	145,00 Kč/ks	202,00 Kč/ks
BEST – NATURA II	200	69,00 Kč/ks	79,00 Kč/ks	129,00 Kč/ks
BEST – NATURA III	200	63,00 Kč/ks	74,00 Kč/ks	95,00 Kč/ks
BEST – NATURA IV	200	55,00 Kč/ks	65,00 Kč/ks	119,00 Kč/ks
BEST – NATURA V	200	89,00 Kč/ks	105,00 Kč/ks	145,00 Kč/ks
BEST – NATURA VI	200	109,00 Kč/ks	126,00 Kč/ks	201,00 Kč/ks
BEST – NATURA VII	200	109,00 Kč/ks	126,00 Kč/ks	201,00 Kč/ks

### Technické údaje

	skladebné rozměry (mm)			počet ks/m <sup>2</sup>	množství (ks)		hmotnost (kg)		poznámka
	výška	délka	šířka		vrstva	paleta	ks	paleta	
BEST – NATURA I	200	400	200	-	12	60	26,0	1560	štípaná ze 4 stran
BEST – NATURA II	200	400	200	12,5	12	60	21,0	1260	štípaná ze 2 podélných stran
BEST – NATURA III	200	200	200	-	24	120	11,0	1320	štípaná ze 3 stran, koncový prvek
BEST – NATURA IV	200	400	200	12,5	12	60	21,0	1260	štípaná z 1 podélné strany
BEST – NATURA V	200	400	200	-	12	60	22,0	1320	štípaná ze 2 stran, rohový prvek
BEST – NATURA VI	200	400	200	-	12	60	26,0	1560	štípaná ze 2 podélných a 1 krátké strany
BEST – NATURA VII	200	400	200	-	12	60	22,0	1320	štípaná ze 3 stran, pro sloupky 40 x 40 cm

### Doplňkový sortiment

	výška	délka	cena bez DPH	hmotnost (kg)	poznámka (na tyto kompletační prvky se nevztahují slevy)
úchyt plotové výplně I	50	400	109,00 Kč/ks	0,8	k upevnění 1 ks výplně, pozinkovaný plech
úchyt plotové výplně II	50	600	119,00 Kč/ks	1,3	k upevnění 2 ks výplně pro sloupky široké 400 mm, pozinkovaný plech
úchyt plotové výplně III	50	600	129,00 Kč/ks	1,3	k upevnění 2 ks výplně pro sloupky široké 400 mm, rohový, pozinkovaný plech
úchyt plotové výplně IV	50	800	129,00 Kč/ks	1,7	k upevnění 2 ks výplně pro sloupky široké 600 mm, pozinkovaný plech
příčný řez pod úhlem zkosení			60,00 Kč/ks		řezy se nepoužívají k vytvoření prvků, které jsou standardní součástí nabídky tvarovek BEST

## BEST – NASTRO I, II

- venkovní obkladové pásy se štípanou strukturou
- výrobně vázány na výrobu prvků BEST – NATURA

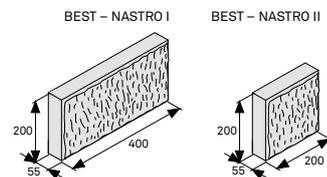

### Ceník

	výška (mm)	STANDARD štípaný přírodní
BEST – NASTRO I	200	31,00 Kč/ks
BEST – NASTRO II	200	16,00 Kč/ks

### Technické údaje

	skladebné rozměry (mm)			počet ks/m <sup>2</sup>	množství (ks)		hmotnost (kg)	
	výška	délka	šířka		vrstva	paleta	ks	paleta
BEST – NASTRO I	200	400	55	12,5	38/39	115	9,0	1035
BEST – NASTRO II	200	200	55	26,0	76/78	230	4,3	989

Kompletní vzorník barev a povrchů výrobků najdete na str. 74. Uvedené ceny jsou platné od 1. 3. 2014 do odvolání a je nutno k nim připočítat zákonem danou sazbu DPH.

k odběru do 2–4 týdnů

## BEST – MAESTA, půlka

- elegantní tvarovky s charakterem přírodního lomového kamene
- lze objednat pouze v sudém počtu
- štípání se provádí přímo na stavbě
- pokládka na sucho díky unikátnímu tvarovému zámku zabezpečujícímu tvarovky proti posuvu
- při skladbě „na střih“ možnost svislého armování

BEST – MAESTA

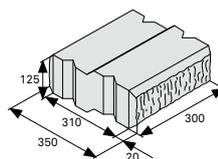

BEST – MAESTA půlka

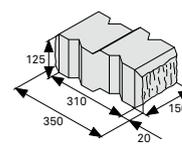

### Ceník

	výška (mm)	STANDARD štípaný přírodní	STANDARD štípaný karamelová
BEST – MAESTA	125	66,00 Kč/ks	77,00 Kč/ks
BEST – MAESTA půlka	125	60,00 Kč/ks	73,00 Kč/ks

### Technické údaje

	skladebné rozměry (mm)			počet ks/m <sup>2</sup>	množství (ks)		hmotnost (kg)	
	výška	délka	šířka		vrstva	paleta	ks	paleta
BEST – MAESTA	125	350	300	26,7	12	36	30	1080
BEST – MAESTA půlka	125	350	150	53,4	12	72	15	1080



**BEST – NATURA IV, V**  
povrch STANDARD štípaný, barva colormix sahara  
**BEST – ZÁKRYTÁ DESKA II**  
povrch STANDARD, barva karamelová



**BEST – ROKA I, II**  
**BEST – ZÁKRYTÁ DESKA I**  
povrch STANDARD  
barva přírodní



**BEST – MAESTA**  
povrch STANDARD štípaný  
barva přírodní

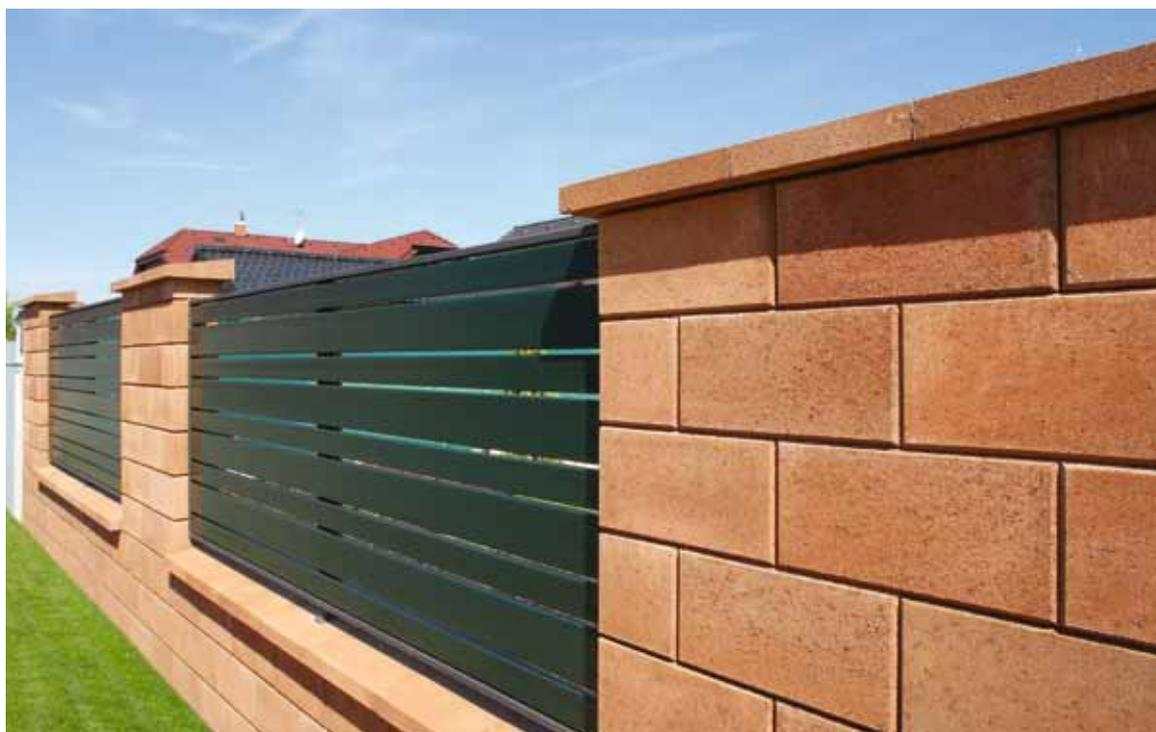

**BEST – LUNETÁ II, III, IV**  
**BEST – ZÁKRYTÁ DESKA IV**  
povrch STANDARD  
barva karamelová

## BEST – VARIO

- elegantní stavební prvek s použitím pro protihlukové a dělicí stěny, opěrné zdi a ke zpevnění svahů
- nabídka plastových den pro vyplnění zeminou a osázení tvarovek rostlinami
- pro ozelenění tvarovek doporučujeme informační materiál „Rostliny vhodné k osázení tvarovek BEST“, který je ke stažení na [www.best.info](http://www.best.info)

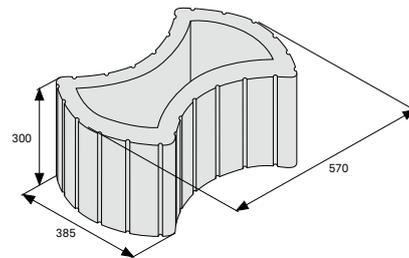

### Ceník

	výška (mm)	STANDARD mezerovitá struktura přírodní	STANDARD mezerovitá struktura pískovcová, karamelová, hnědá, červená
BEST – VARIO	300	<b>155,00 Kč/ks</b>	195,00 Kč/ks

### Technické údaje

	skladba	skladebné rozměry (mm)			počet		množství (ks)		hmotnost (kg)		obsah zeminy
		výška	délka	šířka	ks/m <sup>2</sup>	ks/bm	vrstva	paleta	ks	paleta	m <sup>3</sup> /ks
BEST – VARIO	„běhoun – vazák“	300	570	385/236	8,26	2,48	4	<b>12</b>	50	<b>600</b>	0,024

### Doplňkový sortiment

	tloušťka (mm)	cena bez DPH	poznámka (na tyto prvky se nevztahují slevy)
plastové dno BEST – VARIO (pro ozelenění tvarovek)	5	<b>18,00 Kč/ks</b>	do 1 ks BEST – VARIO se vkládají 2 ks plastových den



**BEST – KASKADA I, II**  
povrch STANDARD mezerovitá struktura barvy hnědá a přírodní



**BEST – LARGO**  
povrch STANDARD mezerovitá struktura barva červená



**BEST – CIHLA**  
povrch STANDARD mezerovitá struktura barvy červená a přírodní

## BEST – KASKADA I, II

- elegantní stavební prvky pro protihlukové a dělicí stěny, opěrné zdi a ke zpevnění svahů
- nabídka plastových den pro vyplnění zeminou a osázení rostlinami
- pro ozelenění tvarovek doporučujeme informační materiál „Rostliny vhodné k osázení tvarovek BEST“, který je ke stažení na [www.best.info](http://www.best.info)

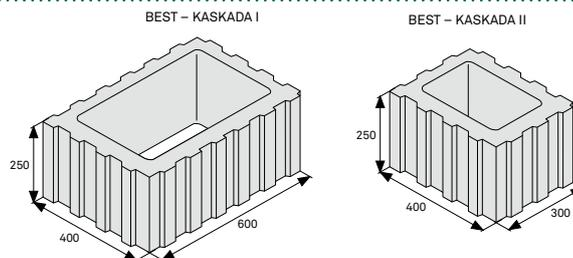

### Ceník

	výška (mm)	STANDARD mezerovitá struktura přírodní	STANDARD mezerovitá struktura karamelová	STANDARD mezerovitá struktura pískovcová, hnědá, červená, antracitová
BEST – KASKADA I	250	<b>145,00 Kč/ks</b>	<b>177,00 Kč/ks</b>	177,00 Kč/ks
BEST – KASKADA II	250	<b>123,00 Kč/ks</b>	<b>138,00 Kč/ks</b>	138,00 Kč/ks

### Technické údaje

	skladebné rozměry (mm)			počet	množství (ks)	hmotnost (kg)		obsah zeminy	poznámka	
	výška	délka	šířka	ks/m <sup>2</sup>	vrstva	paleta	ks	paleta		m <sup>3</sup> /ks
BEST – KASKADA I	250	600	400	6,66/10	4	<b>20</b>	48	<b>960</b>	0,035	lze objednat plastová dna
BEST – KASKADA II	250	400	300	10/13,33	6	<b>30</b>	30	<b>900</b>	0,013	lze objednat plastové dno

### Doplňkový sortiment

	tloušťka (mm)	cena bez DPH	poznámka (na tyto prvky se nevztahují slevy)
plastové dno BEST – KASKADA (pro ozelenění tvarovek)	5	<b>26,00 Kč/ks</b>	do 1 ks BEST – KASKADA I se vkládají 3 ks plastových den do 1 ks BEST – KASKADA II se vkládá 1 ks plastového dna

Kompletní vzorník barev a povrchů výrobků najdete na str. 74. Uvedené ceny jsou platné od 1. 3. 2014 do odvolání a je nutno k nim připočítat zákonem danou sazbu DPH.

**BESTOVKA – okamžitě k odběru**

k odběru do 2–4 týdnů

## BEST – LARGO

- elegantní stavební prvek ke zpevnění svahů bez použití plastového dna
- pro ozelenění tvarovek doporučujeme informační materiál „Rostliny vhodné k osázení tvarovek BEST“, který je ke stažení na [www.best.info](http://www.best.info)

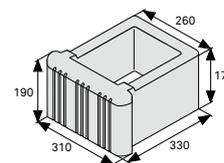

Ceník	výška (mm)	STANDARD mezerovitá struktura přírodní	STANDARD mezerovitá struktura karamelová	STANDARD mezerovitá struktura pískovcová, hnědá, červená
BEST – LARGO	170/190	63,00 Kč/ks	74,00 Kč/ks	74,00 Kč/ks

Technické údaje	skladebné rozměry (mm)			počet	množství (ks)		hmotnost (kg)		poznámka
	výška	délka	šířka	ks/m <sup>2</sup>	vrstva	paleta	ks	paleta	
BEST – LARGO	170/190	330	260/310	13,13	9	27	17	459	spotřeba kalkulována při mezerách 13,8cm mezi čely tvarovek

## BEST – CIHLA

- prvek klasických rozměrů vhodný k výstavbě kontrolních šachet, k obezdívce komínů, zídek a plotů
- prvky se spojují zdicí a spárovací maltou pro lícové zdivo, neomítají se
- prvky pohledové pouze z pěti stran

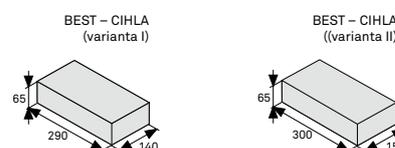

Ceník	výška (mm)	STANDARD přírodní	STANDARD červená	STANDARD pískovcová, karamelová, hnědá, antracitová
BEST – CIHLA	65	12,00 Kč/ks	14,00 Kč/ks	14,00 Kč/ks

Technické údaje	výrobní rozměry (mm)			varianty výrobků k dodání v jednotlivých regionech (v mapce označené příslušnou barvou)		množství (ks)		hmotnost (kg)		tloušťka zdi	spotřeba při spáře 12 mm		orientační spotřeba malty	pevnost v tlaku (dle ČSN EN 771-3 ed. 2)
	výška	délka	šířka			vrstva	paleta	ks	paleta	mm	ks/bm	ks/m <sup>2</sup>	l/m <sup>2</sup>	MPa
BEST – CIHLA	65	290	140	✓	-	51	255	5,2	1326	140	3,31	43,00	23	30
										290	6,58	85,44	61	
										65	3,31	21,78	7	
	65	300	150	-	✓	20	160	7,0	1120	150	3,20	41,63	26	30
										300	6,17	80,17	63	
										65	3,20	19,74	6	

Rozdělení ČR na regiony dle možnosti dodání výrobků s rozdílnými technickými údaji:



## BEST – LEGENDA I, II

- speciálně oštěně tvarovky pro vytvoření plotů a zídek s rustikálním vzhledem
- prvky se spojují zdicí a spárovací maltou pro lícové zdivo, neomítají se
- doporučujeme kombinaci s prvkem BEST – MURO ZÁKRYTOVÁ DESKA
- tyto tvarovky lze zároveň položit jako dlažbu (str. 35)

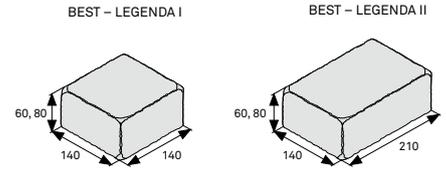

Ceník	výška (mm)	STANDARD oštěně přírodní	STANDARD oštěně pískovcová, karamelová, červená	STANDARD oštěně colormix podzím	STANDARD oštěně colormix jantar	STANDARD oštěně colormix sahara
BEST – LEGENDA I	60	6,50 Kč/ks	8,50 Kč/ks	10,40 Kč/ks	10,40 Kč/ks	11,80 Kč/ks
BEST – LEGENDA II	60	9,70 Kč/ks	12,70 Kč/ks	15,60 Kč/ks	15,60 Kč/ks	17,70 Kč/ks
BEST – LEGENDA I	80	8,50 Kč/ks	10,60 Kč/ks	13,60 Kč/ks	13,60 Kč/ks	15,10 Kč/ks
BEST – LEGENDA II	80	12,70 Kč/ks	15,90 Kč/ks	20,30 Kč/ks	20,30 Kč/ks	22,70 Kč/ks

### Technické údaje

	orientační rozměry (mm)			orientační přepočet množství	orientační tloušťka zdi	orientační spotřeba při spáře 12 mm	orientační spotřeba malty	množství (ks)		hmotnost (kg)	
	výška	délka	šířka	ks plotovek/ 1 m² dlažby	mm	ks/m²	l/m²	vrstva	paleta	ks	paleta
BEST – LEGENDA I	60	140	140	51	140	92	32	40	480	2,7	1272
					60	44	9				
BEST – LEGENDA II	60	210	140	34	210	92	48	30	360	4,0	1440
					60	30	8				
BEST – LEGENDA I	80	140	140	51	140	75	28	40	400	3,6	1430
					80	44	12				
BEST – LEGENDA II	80	210	140	34	210	75	41	30	300	5,4	1610
					140	49	26				
					80	30	10				

## BEST – MURO I, II BEST – MURO ZÁKRYTOVÁ DESKA

- tvarovky se speciálně oštěně povrchem pro vytvoření plotů a zídek s rustikálním vzhledem
- vnitřní otvory pro vkládání armatur a následné probetonování
- zákrtyvá deska opatřena na spodní straně okapničkou (zákrtyvovou desku lze využít i pro prvky BEST – LEGENDA)

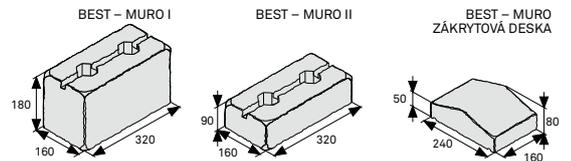

Ceník	výška (mm)	STANDARD oštěně přírodní	STANDARD oštěně pískovcová, karamelová, hnědá, červená, antracitová	STANDARD oštěně bílá, žlutá
BEST – MURO I	180	90,00 Kč/ks	99,00 Kč/ks	155,00 Kč/ks
BEST – MURO II	90	53,00 Kč/ks	58,00 Kč/ks	134,00 Kč/ks
BEST – MURO ZÁKRYTOVÁ DESKA	50/80	48,00 Kč/ks	52,00 Kč/ks	80,00 Kč/ks

### Technické údaje

	skladebné rozměry (mm)			počet	množství (ks)		hmotnost (kg)	
	výška	délka	šířka	ks/m²	vrstva	paleta	ks	paleta
BEST – MURO I	180	320	160	17,4	15	75	18,0	1350
BEST – MURO II	90	320	160	34,8	15	150	9,0	1350
BEST – MURO ZÁKRYTOVÁ DESKA	50/80	160	240	6,25 ks/bm	50	50	5,4	270

### Doplňkový sortiment

	cena bez DPH	poznámka
příčný řez pod úhlem zkosení	60,00 Kč/ks	řezy se nepoužívají k vytvoření prvků, které jsou standardní součástí nabídky tvarovek BEST



# BEST – ZÁKRYTOVÁ DESKA I–V

- zákrytové desky s hladkou pohledovou stranou
- na spodní straně opatřeny okapničkou
- lze využít pro plotové prvky BEST – LUNETA, BEST – NATURA, BEST – ROKA, BEST – GRADA a BEST – FORTEA

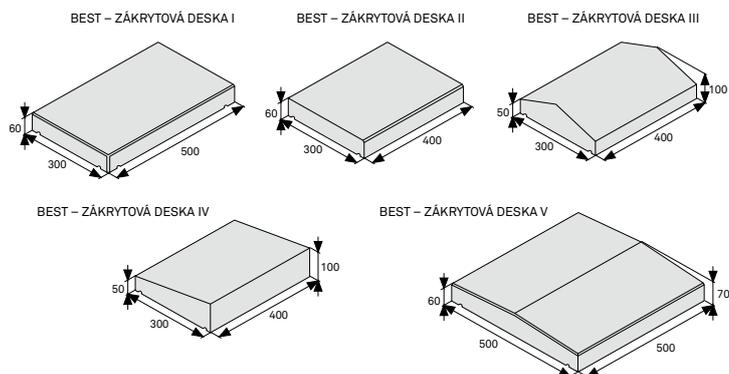

## Ceník

	výška (mm)	STANDARD přírodní	STANDARD karamelová	STANDARD pískovcová, hnědá, červená, antracitová	STANDARD bílá, žlutá
BEST – ZÁKRYTOVÁ DESKA I	60	123,00 Kč/ks	145,00 Kč/ks	145,00 Kč/ks	224,00 Kč/ks
BEST – ZÁKRYTOVÁ DESKA II	60	117,00 Kč/ks	138,00 Kč/ks	138,00 Kč/ks	198,00 Kč/ks
BEST – ZÁKRYTOVÁ DESKA III	50/100	117,00 Kč/ks	138,00 Kč/ks	138,00 Kč/ks	198,00 Kč/ks
BEST – ZÁKRYTOVÁ DESKA IV	50/100	117,00 Kč/ks	138,00 Kč/ks	138,00 Kč/ks	198,00 Kč/ks
BEST – ZÁKRYTOVÁ DESKA V	60/70	234,00 Kč/ks	277,00 Kč/ks	277,00 Kč/ks	384,00 Kč/ks

## Technické údaje

	skladebné rozměry (mm)			počet ks/bm	množství (ks)		hmotnost (kg)		poznámka
	výška	délka	šířka		vrstva	paleta	ks	paleta	
BEST – ZÁKRYTOVÁ DESKA I	60	500	300	-	6	60	20,5	1230	pro sloupky 20 x 40 cm
BEST – ZÁKRYTOVÁ DESKA II	60	400	300	2,5	8	80	16,0	1280	pro průběžnou podezdívku
BEST – ZÁKRYTOVÁ DESKA III	50/100	400	300	2,5	28	28	19,0	532	sedlová s okapničkou
BEST – ZÁKRYTOVÁ DESKA IV	50/100	400	300	2,5	24	24	19,0	456	pultová s okapničkou
BEST – ZÁKRYTOVÁ DESKA V	60/70	500	500	-	2	20	34,0	680	pro sloupky 40 x 40 cm, okapničky na 2 stranách
<b>Doplňkový sortiment</b>	cena bez DPH		poznámka						
příčný řez pod úhlem zkosení	60,00 Kč/ks		řezy se nepoužívají k vytvoření prvků, které jsou standardní součástí nabídky tvarovek BEST						



**BEST – LEGENDA I, II**  
BEST – MURO ZÁKRYTOVÁ DESKA  
povrch STANDARD ostařený  
barva karamelová



**BEST – MURO I**  
BEST – MURO ZÁKRYTOVÁ DESKA  
povrch STANDARD ostařený  
barva červená



**BEST – GRADA I**  
BEST – ZÁKRYTOVÁ DESKA III  
povrch STANDARD  
barva přírodní



strana

BEST – ZTRACENÉ BEDNĚNÍ	68
BEST – UNIKA 20 VNĚJŠÍ (nosná)	69
BEST – UNIKA 10, 15 VNITŘNÍ (příčková)	70
BEST – UNIKA stropní nosník	71
BEST – UNIKA stropní vložka	72
TRANSPORTBETON	73

# ZDICÍ SYSTÉMY, TRANSPORTBETON

V nabídce tvarovek BEST naleznete kompletní stavební systém pro celou hrubou stavbu. Vyřešíme za vás vše – od základů až po stropy.

Potřebujete na vaši stavbu zajistit dodávku kvalitního transportbetonu? Pět z našich závodů vám nabízí základní typy betonů pro realizaci základů, podlah, stropů i zahradní stavby, jako např. založení obrubníků nebo výplně plotů. Více informací o nabídce transportbetonů a dopravě naleznete na str. 73.



**BEST – UNIKA 20**  
povrch STANDARD mezerovitá struktura, barva červená



**BEST – ZTRACENÉ BEDNĚNÍ 40**  
povrch STANDARD, barva přírodní



**BEST – UNIKA 20 stropní vložka**  
povrch STANDARD mezerovitá struktura, barva červená



**BEST – ZTRACENÉ BEDNĚNÍ 40**  
povrch STANDARD, barva přírodní



# BEST – ZTRACENÉ BEDNĚNÍ 15–50

- dutinové zdicí tvarovky
- použití pro nosné i obvodové nezateplené zdivo, nadezdívky základových pasů, stavby opěrných zdí nebo plotů bez použití bednění
- tvarové zámky pro jednoduchou realizaci, možnost horizontálního armování
- na vrstvě vždy 1 kus připraven na dělení
- pevnost v tlaku 15 MPa (dle ČSN EN 771-3 ed.2)

BEST – ZTRACENÉ BEDNĚNÍ 15

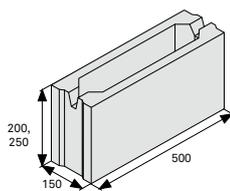

BEST – ZTRACENÉ BEDNĚNÍ 20

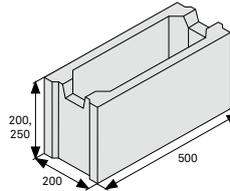

BEST – ZTRACENÉ BEDNĚNÍ 30

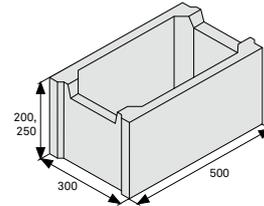

BEST – ZTRACENÉ BEDNĚNÍ 40

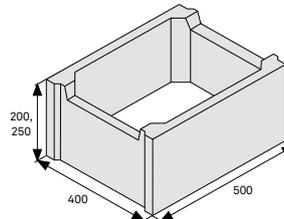

BEST – ZTRACENÉ BEDNĚNÍ 50

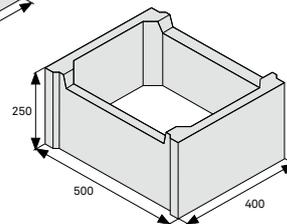

## Ceník

	výška (mm)	STANDARD přírodní	cena přepočítaná na 1m <sup>2</sup> zdiva
BEST – ZTRACENÉ BEDNĚNÍ 15	250	27,90 Kč/ks	223,20 Kč/m <sup>2</sup> zdiva
BEST – ZTRACENÉ BEDNĚNÍ 20	250	29,90 Kč/ks	239,20 Kč/m <sup>2</sup> zdiva
BEST – ZTRACENÉ BEDNĚNÍ 30	250	35,90 Kč/ks	287,20 Kč/m <sup>2</sup> zdiva
BEST – ZTRACENÉ BEDNĚNÍ 40	250	42,90 Kč/ks	343,20 Kč/m <sup>2</sup> zdiva
BEST – ZTRACENÉ BEDNĚNÍ 50	250	47,90 Kč/ks	479,00 Kč/m <sup>2</sup> zdiva
BEST – ZTRACENÉ BEDNĚNÍ 15	200	24,90 Kč/ks	249,00 Kč/m <sup>2</sup> zdiva
BEST – ZTRACENÉ BEDNĚNÍ 20	200	27,90 Kč/ks	279,00 Kč/m <sup>2</sup> zdiva
BEST – ZTRACENÉ BEDNĚNÍ 30	200	34,90 Kč/ks	349,00 Kč/m <sup>2</sup> zdiva
BEST – ZTRACENÉ BEDNĚNÍ 40	200	41,90 Kč/ks	419,00 Kč/m <sup>2</sup> zdiva

## Technické údaje

	skladebné rozměry (mm)			varianty výrobků k dodání v jednotlivých regionech (v mapce označené příslušnou barvou)					množství (ks)		hmotnost (kg)		spotřeba		orientační spotřeba betonu	
	výška	tloušťka	délka						vrstva	paleta	ks	paleta	(ks/m <sup>2</sup> )	(ks/m <sup>3</sup> )	m <sup>3</sup> /m <sup>2</sup>	m <sup>3</sup> /m <sup>3</sup>
				✓	-	-	-	✓								
BEST – ZTRACENÉ BEDNĚNÍ 15	250	150	500	✓	-	-	-	✓	10	50	20,0	1000	8,00	53,34	0,07	0,47
				-	✓	✓	-	-	14	70	20,0	1400	8,00	53,34	0,07	0,47
BEST – ZTRACENÉ BEDNĚNÍ 20	250	200	500	✓	-	-	-	✓	8	40	24,2	968	8,00	40,00	0,11	0,57
				-	✓	✓	-	-	12	60	24,2	1452	8,00	40,00	0,11	0,57
BEST – ZTRACENÉ BEDNĚNÍ 30	250	300	500	✓	-	-	-	✓	6	30	25,3	759	8,00	26,67	0,20	0,66
				-	✓	✓	-	-	8	40	25,3	1012	8,00	26,67	0,20	0,66
BEST – ZTRACENÉ BEDNĚNÍ 40	250	400	500	✓	-	-	-	✓	4	20	32,3	646	8,00	20,00	0,29	0,72
				-	✓	✓	-	-	6	30	32,3	969	8,00	20,00	0,29	0,72
BEST – ZTRACENÉ BEDNĚNÍ 50	250	500	400	✓	-	-	-	✓	4	20	32,9	658	10,00	20,00	0,36	0,72
				-	✓	✓	-	-	6	30	32,9	987	10,00	20,00	0,36	0,72
BEST – ZTRACENÉ BEDNĚNÍ 15	200	150	500	✓	✓	-	-	-	10	60	15,0	900	10,00	66,67	0,07	0,47
				-	-	-	✓	-	10	50	15,0	750	10,00	66,67	0,07	0,47
BEST – ZTRACENÉ BEDNĚNÍ 20	200	200	500	✓	✓	-	-	-	8	48	20,0	960	10,00	50,00	0,10	0,52
				-	-	-	✓	-	8	40	20,0	800	10,00	50,00	0,10	0,52
BEST – ZTRACENÉ BEDNĚNÍ 30	200	300	500	✓	✓	-	-	-	6	36	23,0	828	10,00	33,34	0,19	0,63
				-	-	-	✓	-	6	30	23,0	690	10,00	33,34	0,19	0,63
BEST – ZTRACENÉ BEDNĚNÍ 40	200	400	500	✓	✓	-	-	-	4	24	26,0	624	10,00	25,00	0,27	0,68
				-	-	-	✓	-	4	20	26,0	520	10,00	25,00	0,27	0,68

Rozdělení ČR na regiony dle možnosti dodání výrobků s rozdílnými technickými údaji:



Kompletní vzorník barev a povrchů výrobků najdete na str. 74. Uvedené ceny jsou platné od 1. 3. 2014 do odvolání a je nutno k nim připočíst zákonem danou sazbu DPH.

BESTOVKA - okamžitě k odběru

k odběru do 3 pracovních dnů

k odběru do 2–4 týdnů

# BEST – UNIKA 20 VNĚJŠÍ (nosná)

- zdění se provádí na sraz dnem vzhůru (na maltu tloušťky 10mm)
- vysoká pevnost, nízká hmotnost, jednoduchá manipulace na stavbě
- nízká nasákavost
- vysoká požární odolnost
- výborná zvuková neprůzvučnost
- pevnost v tlaku charakteristická: 6,0 MPa, pevnost v tlaku normalizovaná: 6,8 MPa
- tvárnice v přírodním provedení lze použít jako lícové zdivo

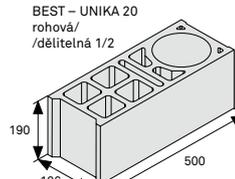
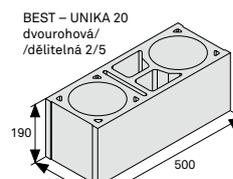
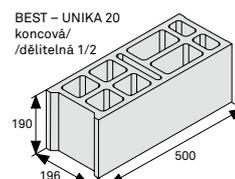
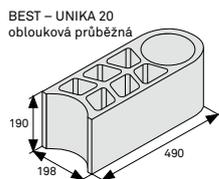

Ceník	výška (mm)	STANDARD	STANDARD
		mezerovitá struktura červená	mezerovitá struktura přírodní
BEST – UNIKA 20 oblouková průběžná	200	33,00 Kč/ks	-
BEST – UNIKA 20 oblouková koncová/dělitelná	200	33,00 Kč/ks	-
BEST – UNIKA 20 oblouková dělitelná	200	33,00 Kč/ks	-
BEST – UNIKA 20 průběžná	200	33,00 Kč/ks	33,00 Kč/ks
BEST – UNIKA 20 dělitelná 1/5	200	33,00 Kč/ks	33,00 Kč/ks
BEST – UNIKA 20 dělitelná 2/5	200	33,00 Kč/ks	33,00 Kč/ks
BEST – UNIKA 20 koncová/dělitelná 1/2	200	33,00 Kč/ks	33,00 Kč/ks
BEST – UNIKA 20 rohová/dělitelná 1/2	200	33,00 Kč/ks	33,00 Kč/ks
BEST – UNIKA 20 dvourohová/dělitelná 2/5	200	33,00 Kč/ks	33,00 Kč/ks
BEST – UNIKA 20 věncová/překladová	200	38,00 Kč/ks	38,00 Kč/ks

## Technické údaje

	skladebné rozměry (mm)			spotřeba			orientační spotřeba malty	orientační množství (ks)		hmotnost (kg)		
	tloušťka	délka	výška	ks/m <sup>2</sup>	ks/m <sup>3</sup>	ks/bm	m <sup>3</sup> /m <sup>2</sup> zdiva	vrstva	paleta	ks	paleta	
<b>varianta „BEST – UNIKA 20 oblouková“ – ložení na paletě</b>												
BEST – UNIKA 20 oblouková průběžná	200	490	200	10	50	2	0,015	12	8	48	19	1428
BEST – UNIKA 20 oblouková koncová/dělitelná	200	490	200	10	50	2	0,015		2	12	21	
BEST – UNIKA 20 oblouková dělitelná	200	490	200	10	50	2	0,015		2	12	22	
<b>varianta „BEST – UNIKA 20“ – ložení na paletě</b>												
BEST – UNIKA 20 průběžná	200	500	200	10	50	2	0,015	12	2	12	19	1452
BEST – UNIKA 20 dělitelná 1/5	200	500	200	10	50	2	0,015		2	12	20	
BEST – UNIKA 20 dělitelná 2/5	200	500	200	10	50	2	0,015		2	12	20	
BEST – UNIKA 20 koncová/dělitelná 1/2	200	500	200	10	50	2	0,015		2	12	21	
BEST – UNIKA 20 rohová/dělitelná 1/2	200	500	200	10	50	2	0,015		2	12	21	
BEST – UNIKA 20 dvourohová/dělitelná 2/5	200	500	200	10	50	2	0,015		2	12	20	

## Technické údaje

	skladebné rozměry (mm)			spotřeba			orientační spotřeba malty	orientační spotřeba betonu	množství (ks)		hmotnost (kg)	
	tloušťka	délka	výška	ks/m <sup>2</sup>	ks/m <sup>3</sup>	ks/bm	m <sup>3</sup> /bm	m <sup>3</sup> /bm	vrstva	paleta	ks	paleta
<b>varianta „BEST – UNIKA 20 věncová/překladová“ – ložení na paletě</b>												
BEST – UNIKA 20 věncová/překladová	200	490	200	-	-	2	0,002	0,037	12	72	22	1584



**BEST – ZTRACENÉ BEDNĚNÍ 20, 50**  
povrch STANDARD  
barva přírodní



**BEST – UNIKA 20**  
povrch STANDARD mezerovitá struktura  
barva červená

**Upozorňujeme** | Při hodnocení jednotlivých barevných ukávek berte prosím v úvahu technologicky omezené možnosti tisku, stejně jako výrobu z čistě přírodních materiálů, které mají vliv na výsledný barevný odstín výrobků.

# BEST – UNIKA 10, 15 VNITŘNÍ (příčková)

- zdění se provádí na sraz dnem vzhůru (na maltu tloušťky 10 mm)
- vysoká pevnost, nízká hmotnost, jednoduchá manipulace na stavbě
- nízká nasákavost, vysoká požární odolnost, výborná zvuková neprůzvučnost
- pevnost v tlaku charakteristická: 6,0 MPa
- pevnost v tlaku normalizovaná: 7,3 MPa (BEST – UNIKA 15)
- pevnost v tlaku normalizovaná: 7,9 MPa (BEST – UNIKA 10)
- tvárnice v přírodním provedení lze použít jako líčové zdivo

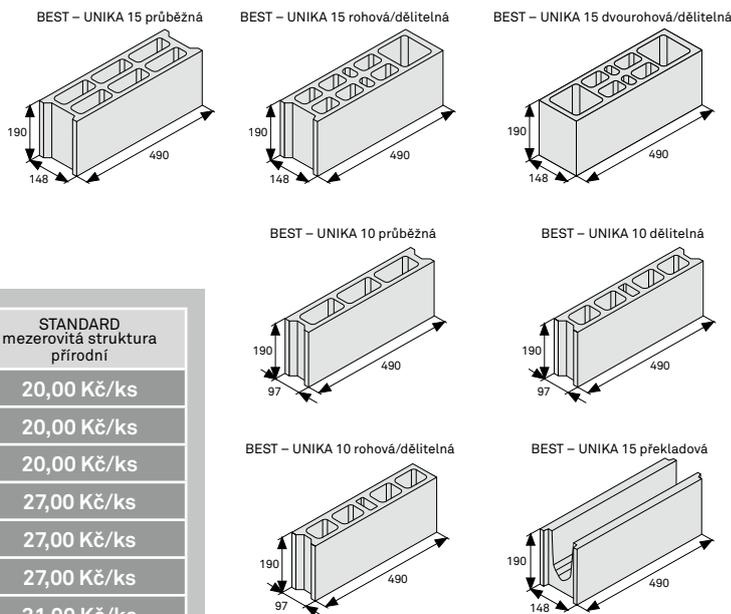

## Ceník

	výška (mm)	STANDARD mezerovitá struktura červená	STANDARD mezerovitá struktura přírodní
BEST – UNIKA 10 průběžná	200	20,00 Kč/ks	20,00 Kč/ks
BEST – UNIKA 10 dělitelná	200	20,00 Kč/ks	20,00 Kč/ks
BEST – UNIKA 10 rohová/dělitelná	200	20,00 Kč/ks	20,00 Kč/ks
BEST – UNIKA 15 průběžná	200	27,00 Kč/ks	27,00 Kč/ks
BEST – UNIKA 15 rohová/dělitelná	200	27,00 Kč/ks	27,00 Kč/ks
BEST – UNIKA 15 dvourohová/dělitelná	200	27,00 Kč/ks	27,00 Kč/ks
BEST – UNIKA 15 překladová	200	31,00 Kč/ks	31,00 Kč/ks

## Technické údaje

	skladebné rozměry (mm)			spotřeba			orientační spotřeba malty	orientační množství (ks)		hmotnost (kg)		
	tloušťka	délka	výška	ks/m <sup>2</sup>	ks/m <sup>3</sup>	ks/bm	m <sup>3</sup> /m <sup>2</sup> zdiva	vrstva	paleta	ks	paleta	
<b>ložení na paletě – varianta „BEST – UNIKA 10“</b>												
BEST – UNIKA 10 průběžná	100	490	200	10	100	2	0,007	24	20	120	11	1608
BEST – UNIKA 10 dělitelná	100	490	200	10	100	2	0,007		2	12	12	
BEST – UNIKA 10 rohová/dělitelná	100	490	200	10	100	2	0,007		2	12	12	
<b>ložení na paletě – varianta „BEST – UNIKA 15 průběžná + rohová“</b>												
BEST – UNIKA 15 průběžná	150	490	200	10	67	2	0,011	16	14	84	16	1548
BEST – UNIKA 15 rohová/dělitelná	150	490	200	10	67	2	0,011		2	12	17	
<b>ložení na paletě – varianta „BEST – UNIKA 15 rohová“</b>												
BEST – UNIKA 15 rohová/dělitelná	150	490	200	10	67	2	0,011	16	8	48	17	1584
BEST – UNIKA 15 dvourohová/dělitelná	150	490	200	10	67	2	0,011		8	48	16	
<b>ložení na paletě – varianta „BEST – UNIKA 15 překladová“</b>												
BEST – UNIKA 15 překladová	150	490	200	-	-	2	0,015	0,023	14	84	19	1596



**BEST – UNIKA 15**  
povrch STANDARD mezerovitá struktura  
barva přírodní



**BEST – UNIKA stropní nosník**  
povrch STANDARD  
barva přírodní  
**BEST – UNIKA stropní vložka 20**  
povrch STANDARD mezerovitá struktura  
barva červená

Kompletní vzorník barev a povrchů výrobků najdete na str. 74. Uvedené ceny jsou platné od 1. 3. 2014 do odvolání a je nutno k nim připočítat zákonem danou sazbu DPH.

k odběru do 3 pracovních dnů

k odběru do 2–4 týdnů

## BEST – UNIKA stropní nosník

- univerzální stropní prvky, s možností využití u všech typů stavebních konstrukcí
- vysoká pevnost a odolnost, nízká nasákavost
- nízká hmotnost, jednoduchá manipulace a montáž
- výborná zvuková neprůzvučnost
- možnost bezplatného zpracování návrhu řešení stropní konstrukce
- stropní systém doporučujeme objednávat na základě návrhu specialisty na zdicí systém BEST – UNIKA

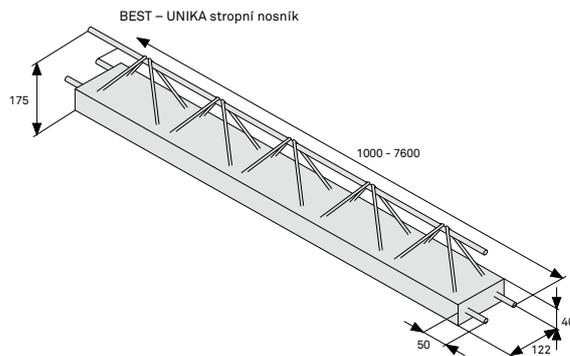

### Ceník

	délka (mm)	STANDARD přírodní	délka (mm)	STANDARD přírodní	délka (mm)	STANDARD přírodní	délka (mm)	STANDARD přírodní
BEST – UNIKA stropní nosník	1000	161,00 Kč/ks	2800	448,00 Kč/ks	4600	897,00 Kč/ks	6400	1 505,00 Kč/ks
	1200	192,00 Kč/ks	3000	525,00 Kč/ks	4800	1 008,00 Kč/ks	6600	1 780,00 Kč/ks
	1400	223,00 Kč/ks	3200	559,00 Kč/ks	5000	1 050,00 Kč/ks	6800	1 834,00 Kč/ks
	1600	256,00 Kč/ks	3400	613,00 Kč/ks	5200	1 144,00 Kč/ks	7000	1 888,00 Kč/ks
	1800	288,00 Kč/ks	3600	648,00 Kč/ks	5400	1 188,00 Kč/ks	7200	2 016,00 Kč/ks
	2000	320,00 Kč/ks	3800	722,00 Kč/ks	5600	1 288,00 Kč/ks	7400	2 072,00 Kč/ks
	2200	352,00 Kč/ks	4000	759,00 Kč/ks	5800	1 334,00 Kč/ks	7600	2 205,00 Kč/ks
	2400	384,00 Kč/ks	4200	819,00 Kč/ks	6000	1 380,00 Kč/ks	-	-
	2600	416,00 Kč/ks	4400	858,00 Kč/ks	6200	1 456,00 Kč/ks	-	-

### Technické údaje

	typ	skladebné rozměry (mm)			zatížení (qd)	množství (ks)		hmotnost (kg)	
		délka	šířka	výška	min. kN/m <sup>2</sup>	vrstva	max. vrstev	ks	vrstva
BEST – UNIKA 100 stropní nosník	A	1000	122	175	3,0	9	12	13	117
BEST – UNIKA 120 stropní nosník	A	1200	122	175	3,0	9	12	16	144
BEST – UNIKA 140 stropní nosník	A	1400	122	175	3,0	9	12	18	162
BEST – UNIKA 160 stropní nosník	A	1600	122	175	3,0	9	12	21	189
BEST – UNIKA 180 stropní nosník	A	1800	122	175	3,0	9	12	23	207
BEST – UNIKA 200 stropní nosník	A	2000	122	175	3,0	9	12	26	234
BEST – UNIKA 220 stropní nosník	A	2200	122	175	3,0	9	12	29	261
BEST – UNIKA 240 stropní nosník	A	2400	122	175	3,0	9	12	31	279
BEST – UNIKA 260 stropní nosník	A	2600	122	175	3,0	9	12	34	306
BEST – UNIKA 280 stropní nosník	A	2800	122	175	3,0	9	12	36	324
BEST – UNIKA 300 stropní nosník	A	3000	122	175	3,0	9	12	39	351
BEST – UNIKA 320 stropní nosník	A	3200	122	175	3,0	9	12	42	378
BEST – UNIKA 340 stropní nosník	A	3400	122	175	3,0	9	12	44	396
BEST – UNIKA 360 stropní nosník	A	3600	122	175	3,0	9	12	47	423
BEST – UNIKA 380 stropní nosník	B	3800	122	175	3,0	9	12	49	441
BEST – UNIKA 400 stropní nosník	B	4000	122	175	3,0	9	12	52	468
BEST – UNIKA 420 stropní nosník	B	4200	122	175	3,0	9	12	55	495
BEST – UNIKA 440 stropní nosník	B	4400	122	175	3,0	9	12	57	513
BEST – UNIKA 460 stropní nosník	B	4600	122	175	3,0	9	12	60	540
BEST – UNIKA 480 stropní nosník	C	4800	122	175	3,0	9	12	62	558
BEST – UNIKA 500 stropní nosník	C	5000	122	175	3,0	9	12	65	585
BEST – UNIKA 520 stropní nosník	D	5200	122	175	3,0	9	12	68	612
BEST – UNIKA 540 stropní nosník	D	5400	122	175	3,0	9	12	70	630
BEST – UNIKA 560 stropní nosník	E	5600	122	175	3,0	9	12	73	657
BEST – UNIKA 580 stropní nosník	E	5800	122	175	3,0	9	12	75	675
BEST – UNIKA 600 stropní nosník	F	6000	122	175	3,0	9	12	78	702
BEST – UNIKA 620 stropní nosník	F	6200	122	175	3,0	9	12	80	720
BEST – UNIKA 640 stropní nosník	F	6400	122	175	3,0	9	12	83	747
BEST – UNIKA 660 stropní nosník	F	6600	122	175	3,0	9	12	86	774
BEST – UNIKA 680 stropní nosník	I	6800	122	175	3,0	9	12	88	792
BEST – UNIKA 700 stropní nosník	I	7000	122	175	3,0	9	12	91	819
BEST – UNIKA 720 stropní nosník	I	7200	122	175	3,0	9	12	94	846
BEST – UNIKA 740 stropní nosník	I	7400	122	175	3,0	9	12	96	864
BEST – UNIKA 760 stropní nosník	I	7600	122	175	3,0	9	12	99	891

## BEST – UNIKA stropní vložka

- univerzální stropní prvky, s možností využití u všech typů stavebních konstrukcí
- vysoká pevnost a odolnost, nízká nasákavost
- nízká hmotnost
- jednoduchá manipulace a montáž
- výborná zvuková neprůzvučnost
- minimální odolnost stropních vložek vůči soustředěnému zatížení 1,5 kN
- možnost bezplatného zpracování návrhu řešení stropní konstrukce
- stropní systém doporučujeme objednávat na základě návrhu specialisty na zdicí systém BEST – UNIKA

### Ceník

	výška (mm)	STANDARD mezerovitá struktura červená
BEST – UNIKA 20 stropní vložka	200	34,00 Kč/ks
BEST – UNIKA 20 stropní vložka zaslepená	200	34,00 Kč/ks
BEST – UNIKA 16 stropní vložka	160	30,00 Kč/ks
BEST – UNIKA 16 stropní vložka zaslepená	160	30,00 Kč/ks
BEST – UNIKA 8 stropní vložka	80	35,00 Kč/ks

BEST – UNIKA 20 stropní vložka

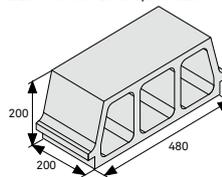

BEST – UNIKA 20 stropní vložka zaslepená

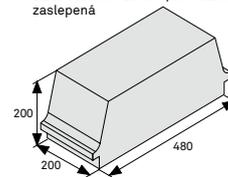

BEST – UNIKA 16 stropní vložka

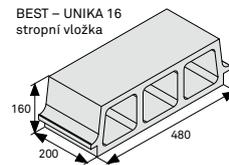

BEST – UNIKA 16 stropní vložka zaslepená



BEST – UNIKA 8 stropní vložka



### Technické údaje

	skladebné rozměry (mm)			spotřeba		množství (ks)		hmotnost (kg)	
	délka	šířka	výška	ks/m <sup>2</sup>	ks/bm	vrstva	paleta	ks	paleta
BEST – UNIKA 20 stropní vložka	200	480	200	8	5	12	10	60	15
BEST – UNIKA 20 stropní vložka zaslepená	200	480	200	8	5		2	12	18
BEST – UNIKA 16 stropní vložka	200	480	160	8	5	14	12	72	13
BEST – UNIKA 16 stropní vložka zaslepená	200	480	160	8	5		2	12	15
BEST – UNIKA 8 stropní vložka	200	480	80	8	5	24	120	11	1320

Kompletní vzorník barev a povrchů výrobků najdete na str. 74. Uvedené ceny jsou platné od 1.3.2014 do odvolání a je nutno k nim připočíst zákonem danou sazbu DPH.

**k odběru do 3 pracovních dnů**

# Zveme vás do našich vzorových domů a vzorkoven BEST – UNIKA



vzorový dům JOHANKA v areálu závodu Lučice u Chlumce nad Cidlinou



vzorový dům ANIČKA v areálu závodu Rybnice u Plzně



vzorový dům TEREZKA v areálu závodu Vranín u Třeboně



vzorový dům BARBORKA v areálu závodu Polerady u Mostu



**Chcete se o úsporném zdicím systému BEST – UNIKA dozvědět více?**

Kompletní informace, včetně nabídky typových domů,

naleznete na **www.bestunika.cz**

a ve specializovaném katalogu, který vám rádi na požádání zdarma zašleme.



Od loňské stavební sezóny vám nově nabízíme dodávky **transportbetonů**.

Různé typy betonu v širokém spektru pevnostních tříd vám připravíme v těchto závodech BEST:

- > Rybnice u Plzně
- > Polerady u Mostu
- > Lučice u Chlumce nad Cidlinou
- > Vranín u Třeboně
- > Ostrava

## OBJEDNÁVKY DOPRAVY

Nabízíme vám dopravu:

- domíchávači (množství 4 – 8 m<sup>3</sup>)
- sklápěči (minimálně 2 m<sup>3</sup>)

Objednávku dopravy zašlete minimálně 3 dny předem na adresu: [objednavky@best.info](mailto:objednavky@best.info)

**OBJEDNÁVKY BETONU** v případě dopravy vlastním sklápěčem není třeba zasílat.

Bližší informace vám rádi poskytneme na bezplatné telefonní lince BEST +420 800 848 848.

třída betonu	stupeň prostředí	použití betonu	cena/m <sup>3</sup> v Kč bez DPH
C12/15	X0	výplňový beton pro ztracené bednění a podkladový beton	1500,00
C16/20	XC1	beton pro založení obrubníků, betony uvnitř budov s nízkou vlhkostí vzduchu (podlahy, stropy)	1590,00
C16/20	XC2	základový beton (většina základů), výplňový beton (ploty), podlahy, stropní konstrukce	1590,00
C20/25	XC3	podlahový beton uvnitř budov s přístupem vlhkosti, stropní konstrukce	1790,00
C25/30	XC4	základový beton s vyššími požadavky na pevnost a odolnost vůči vlhkosti	1790,00

Uvedené ceny jsou platné od 1. března 2014 do odvolání a je nutné k nim připočítat zákonem danou sazbu DPH.

## Upozornění:

**Přidáním vody nebo přísady do betonové směsi přebírá odběratel odpovědnost za výslednou kvalitu betonové směsi. BEST, a.s., neodpovídá za její kvalitu v případě, že uložení a ošetření nejsou v souladu s požadavky normy ČSN EN 206-1.**



# BARVY A POVRCHY VÝROBKŮ BEST

Vzorník kolekce dlažeb IN, velkoformátových dlažeb a dlažeb na terasy naleznete u jednotlivých produktů. Podrobné informace o výrobcích BEST vám rádi sdělíme na infolince BEST +420 800 848 848.

## IMPREGNACE

Prvky BEST jsou opatřeny jedinečnou trvalou impregnací, která přináší mnoho výhod:

- > zamezuje nasákavosti betonu
- > výrazně omezuje ulpívání povrchových nečistot, např. žvýkaček
- > zvyšuje odolnost povrchu proti zimním chemickým posypům
- > není třeba ji nijak obnovovat, její životnost odpovídá životnosti prvků BEST
- > trvale zvýrazní barevnost výrobků a strukturu jejich povrchové úpravy
- > podstatně zjednoduší a zlevní péči o každý typ zpevněné plochy

## POVRCH STANDARD

hladký povrch (k dodání u dlažeb, obrubníků a žlabů, palisád, schodišťových prvků, plotů a opěrných zdí, zdicích prvků)

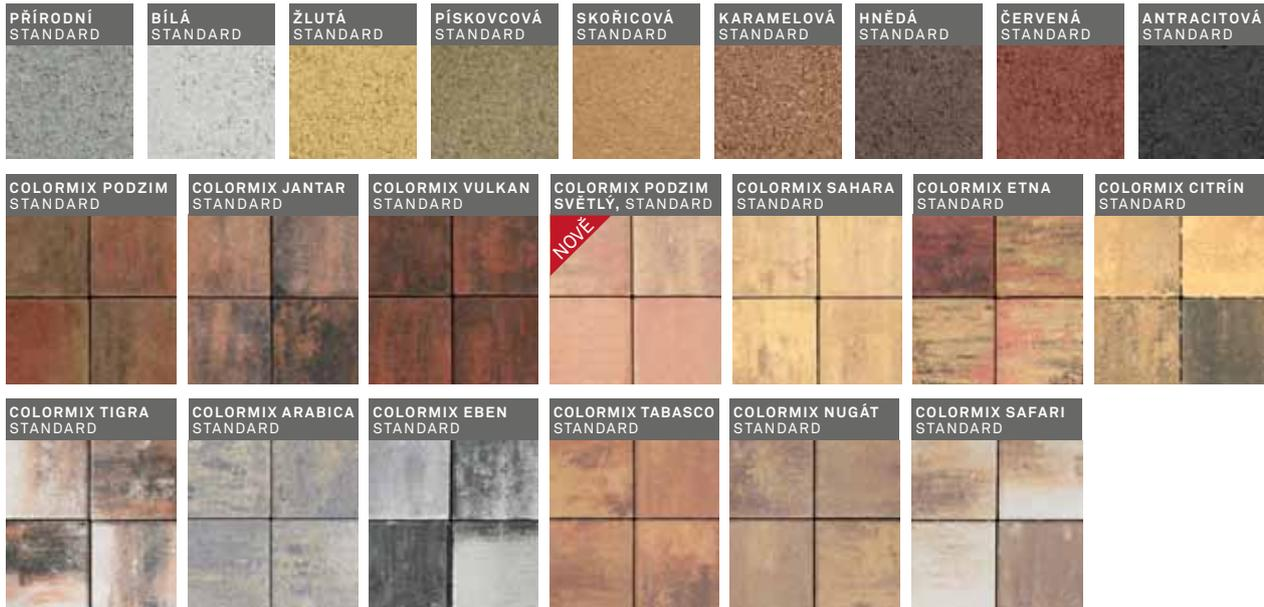

## BAREVNÁ PRAVIDLA COLORMIX – prolínání několika barev

Každý colormix je nutno posuzovat na celé vydlážděné ploše, nelze posuzovat pouze jednotlivý kámen, vrstvu nebo paletu. Technologii výroby je vždy dosaženo originálního barevného výsledku. Pokládka probíhá odebráním kamenů z více palet a vrstev současně.

- |  |   |
|--|---|
| COLORMIX PODZIM – prolínání červené, hnědé a pískovcové barvy                                  | COLORMIX CITRÍN – prolínání antracitové, karamelové a žluté barvy s použitím bílého cementu |
| COLORMIX JANTAR – prolínání karamelové a antracitové barvy                                     | COLORMIX TIGRA – prolínání antracitové, bílé a karamelové barvy s použitím bílého cementu   |
| COLORMIX VULKAN – prolínání červené a antracitové barvy  | COLORMIX ARABICA – prolínání antracitové, bílé a béžové barvy s použitím bílého cementu     |
| COLORMIX PODZIM světlý – prolínání červené, hnědé a pískovcové barvy s použitím bílého cementu | COLORMIX EBEN – prolínání antracitové a bílé barvy s použitím bílého cementu                |
| COLORMIX SAHARA – prolínání karamelové a žluté barvy s použitím bílého cementu                 | COLORMIX TABASCO – prolínání hnědé, oranžové a červené barvy s použitím bílého cementu      |
| COLORMIX ETNA – prolínání karamelové, antracitové a žluté barvy s použitím bílého cementu      | COLORMIX NUGÁT – prolínání béžové a hnědé barvy s použitím bílého cementu                   |
|  | COLORMIX SAFARI – prolínání bílé, hnědé a oranžové barvy s použitím bílého cementu          |

## POVRCH VYMÝVANÝ

### URBIA

vymýváním zušlechťený povrch, pohledová část je tvořena křemičitou drtí (u vybraných dlažeb)



## POVRCH TRYSKANÝ

### METROPOL

otryskáním zušlechťený povrch, vyrobený podle speciálních receptur s použitím barevných drtí (u vybraných dlažeb a schodišťového prvku BEST – FALDO)



## POVRCH STANDARD OSTAŘENÝ

ostařením zušlechťený povrch

(u dlažby a plotových prvků BEST – LEGENDA, u dlažby BEST – SALMA a plotových prvků BEST – MURO)



### BAREVNÁ PŘÍRODNÍ COLORMIX – prolínání několika barev

Každý colormix je nutno posuzovat na celé vydlážděné ploše, nelze posuzovat pouze jednotlivý kámen, vrstvu nebo paletu. Technologii výroby je vždy dosaženo originálního barevného výsledku. Pokládka probíhá odebíráním kamenů z více palet a vrstev současně.

COLORMIX PODZIM – prolínání červené, hnědé a pískovcové barvy

COLORMIX JANTAR – prolínání karamelové a antracitové barvy

COLORMIX SAHARA – prolínání karamelové a žluté barvy s použitím bílého cementu

## POVRCH STANDARD ŠTÍPANÝ

štípáním zušlechťený povrch

(u plotových prvků BEST – NATURA, obkladových pásků BEST – NASTRO a prvků opěrných zdí BEST – MAESTA)



### BAREVNÁ PŘÍRODNÍ COLORMIX – prolínání několika barev

Každý colormix je nutno posuzovat v celé ploše, nelze posuzovat jednotlivý prvek, vrstvu nebo paletu. Technologii výroby je vždy dosaženo originálního barevného výsledku. Pokládka probíhá odebíráním tvarovek z více palet a vrstev současně.

COLORMIX PODZIM – prolínání červené, hnědé a pískovcové barvy

COLORMIX SAHARA – prolínání karamelové a žluté barvy s použitím bílého cementu

## POVRCH STANDARD MEZEROVITÁ STRUKTURA

povrch tvořený mezerovitou strukturou betonu

(u prvků opěrných zdí BEST – KASKADA, BEST – LARGO a BEST – VARIO a u vybraných zdících prvků)



### Infolinky BEST ZDARMA:

**+420 800 848 848 – informace o výrobcích a službách**

v provozu od dubna do listopadu

pondělí–pátek od 6.00 do 21.00 hodin

sobota–neděle od 9.00 do 17.00 hodin

(v ostatní měsíce v rámci standardní prodejní doby

závodu Rybnice)

**+420 800 858 858 – informace o termínech dodání výrobků**

v provozu celoročně pondělí–pátek od 6.00 do 17.00 hodin



	strana
PRVKY DN 1000 M	78
PRVKY DN 1000 F, DN 800 F	79
PRVKY DN 1500 M	80
ULIČNÍ VPUSTI	82
ŠACHTOVÉ POKLOPY	83
DRENÁŽNÍ ŠACHTICE	84
DÍLCE PRO STUDNY	84
ŽELEZOBETONOVÉ TROUBY	85
NÁDRŽE	86
DOPLŇKOVÝ SORTIMENT	87

## PRVKY PRO PODZEMNÍ SÍŤ

Nabídka prvků BEST pro podzemní sítě zahrnuje kompletní systémy šachet na kanalizačním řadu, uliční vpusti, drenážní šachtice i železobetonové roury. Při výrobě šachtových den je používána revoluční technologie značky Prinzing s jedinečným robotickým systémem výroby.

Sortiment studničních dílců a nádrží na str. 84–87 jistě zaujme i majitele rodinných domů, kteří hledají rychlé a efektivní řešení při výstavbě studní a jímek.



## ŠACHTOVÁ DNA DN 1000 M

- prefabrikovaná šachtová dna jsou určena ke stavbě vstupních a revizních šachet na kanalizačním řádu

### Ceník

#### Technické údaje

	výrobní rozměry (mm)				cena Kč/ks
	D	H	t	f	
SU-M 1000 x 585 DN 150 BB	1000	585	150	150	3 000,00
SU-M 1000 x 635 DN 200 BB	1000	635	150	150	3 000,00
SU-M 1000 x 685 DN 250 BB	1000	685	150	150	3 100,00
SU-M 1000 x 785 DN 300 BB	1000	785	150	150	3 100,00
SU-M 1000 x 885 DN 400 BB	1000	885	230	150	4 900,00
SU-M 1000 x 985 DN 500 BB	1000	985	230	150	5 000,00
SU-M 1000 x 1085 DN 600 BB	1000	1085	230	150	5 100,00
SU-M-D 1000 x 685	1000	685	150	150	2 900,00
SU-M-D 1000 x 1085	1000	1085	150	150	4 000,00

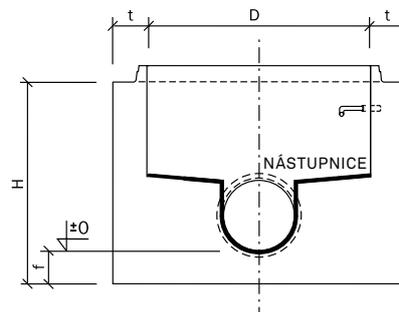

k odběru do 2–4 týdnů ze závodů Mohelnice a Lučice

### Ceník příplatků

	KB úprava žlabu: kamenina úprava nástupnice: beton	KK úprava žlabu: kamenina úprava nástupnice: kamenina	KS úprava žlabu: kamenina úprava nástupnice: kyselinovzdorná cihla	CC úprava žlabu: čedič úprava nástupnice: čedič
DN 150	650,00 Kč/ks	1 700,00 Kč/ks	1 500,00 Kč/ks	1 600,00 Kč/ks
DN 200	650,00 Kč/ks	1 700,00 Kč/ks	1 500,00 Kč/ks	1 600,00 Kč/ks
DN 250	750,00 Kč/ks	1 850,00 Kč/ks	1 600,00 Kč/ks	1 700,00 Kč/ks
DN 300	750,00 Kč/ks	1 850,00 Kč/ks	1 600,00 Kč/ks	1 700,00 Kč/ks
DN 400	1 070,00 Kč/ks	1 950,00 Kč/ks	1 700,00 Kč/ks	2 500,00 Kč/ks
DN 500	1 700,00 Kč/ks	2 600,00 Kč/ks	2 500,00 Kč/ks	2 800,00 Kč/ks
DN 600	3 750,00 Kč/ks	4 600,00 Kč/ks	4 500,00 Kč/ks	4 800,00 Kč/ks

k odběru do 2–4 týdnů ze závodu Mohelnice

## SKRUŽE A KÓNUSY DN 1000 M

- skruže a kónusy (přechodové skruže) jsou určeny pro stavbu kanalizačních vodotěsných šachet k podzemnímu vedení inženýrských sítí a pro stavbu jímek

### Ceník

#### Technické údaje

	výrobní rozměry (mm)			cena Kč/ks	výrobní závod	
	D	H	t		Mohelnice	Lučice
skruže						
SR-M 1000 x 250 PS/DEHA	1000	250	120	690,00	✓	✓
SR-M 1000 x 500 PS/DEHA	1000	500	120	1 020,00	✓	✓
SR-M 1000 x 1000 PS/DEHA	1000	1000	120	1 700,00	✓	✓
kónusy	D/D1	H	t		Mohelnice	Lučice
SH-M 1000/625 x 670 PS+K/DEHA	1000/625	670	120	1 300,00	✓	-
SH-M 1000/625 x 670 PS/DEHA	1000/625	670	120	1 300,00	-	✓

BESTOVKA - okamžitě k odběru

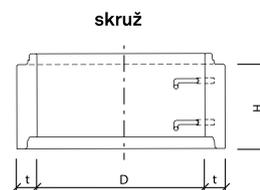

SH-M 1000/625 x 670 PS+K/DEHA

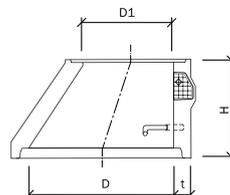

kónus SH-M 1000/625 x 670 PS/DEHA

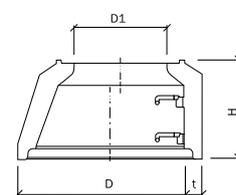

## PŘECHODOVÉ DESKY DN 1000 M

- přechodové desky se používají u kanalizační šachty, u které není možné z důvodu celkové nízké stavební výšky použít kónusu (přechodové skruže)

Ceník Technické údaje	výrobní rozměry (mm)					cena Kč/ks
	D	D1	D2	H	t	
AP-M 1000/625 x 270 Z	1000	625	1240	270	120	<b>2 800,00</b>

**BESTOVKA - okamžitě k odběru ze závodů Mohelnice a Lučice**

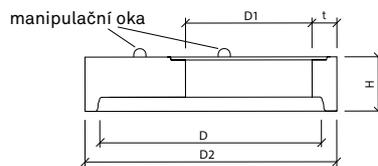

## VYROVNÁVACÍ PRSTENCE PRO ŠACHTY DN 1000 M

- vyrovnávací prstence slouží k vyrovnání stavebních výšek kanalizačních šachet na úroveň terénu nebo vozovky

Ceník Technické údaje	výrobní rozměry (mm)			cena Kč/ks
	D	H/H1	t	
AR-V 625 x 40	625	40	120	<b>130,00</b>
AR-V 625 x 60	625	60	120	<b>150,00</b>
AR-V 625 x 80	625	80	120	<b>170,00</b>
AR-V 625 x 100	625	100	120	<b>180,00</b>
AR-V 625 x 120	625	120	120	<b>190,00</b>
AR-V 625 x 60/100	625	100/60	120	<b>190,00</b>

k odběru do 2-4 týdnů ze závodů Mohelnice a Lučice

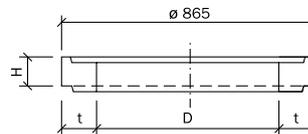

## PŘECHODOVÝ DÍL, SKRUŽE A KÓNUSY DN 1000 F, DN 800 F

- skruže a kónusy (přechodové skruže) jsou určeny pro stavbu kanalizačních šachet k podzemnímu vedení inženýrských sítí a pro stavbu jírných

Ceník Technické údaje	výrobní rozměry (mm)			cena Kč bez DPH/ks	výrobní závod	
	D	H	t		Mohelnice	Lučice
<b>přechodový díl</b>	D	H	t			
SR-MF 1000 x 300 PS	1000	300	120	<b>750,00</b>	✓	-
<b>skruže</b>	D	H	t			
SR-F 1000 x 250 PS	1000	250	90	<b>540,00</b>	✓	✓
SR-F 1000 x 500 PS	1000	500	90	<b>800,00</b>	✓	✓
SR-F 1000 x 1000 PS	1000	1000	90	<b>1 450,00</b>	✓	✓
SR-F 800 x 250 PS	800	250	90	<b>430,00</b>	✓	-
SR-F 800 x 500 PS	800	500	90	<b>650,00</b>	✓	-
SR-F 800 x 1000 PS	800	1000	90	<b>1 030,00</b>	✓	-
<b>kónusy</b>	D/D1	H	t			
SH-F 1000/625 x 600 PS+K	1000/625	600	90	<b>920,00</b>	✓	-
SH-F 1000/625 x 600 PS	1000/625	600	90	<b>920,00</b>	-	✓
SH-F 1000/800 x 300 PS	1000/800	300	90	<b>540,00</b>	✓	-
SH-F 800/625 x 350 K	800/625	350	90	<b>540,00</b>	✓	-

**BESTOVKA - okamžitě k odběru** k odběru do 2-4 týdnů

přechodový díl

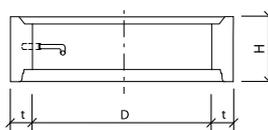

kónus SH-F1000/625 X 600PS + K

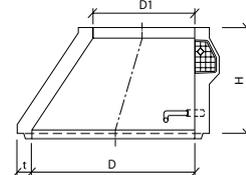

skruž

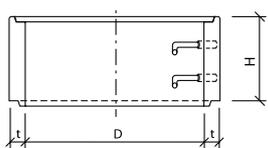

kónus SH-F1000/625 X 600PS

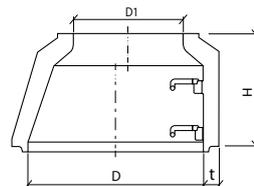

## PŘECHODOVÉ DESKY DN 1000 F, DN 800 F

- přechodové desky se používají u kanalizační šachty, u které není možné z důvodu celkové nízké stavební výšky použít kónusu (přechodové skruže)

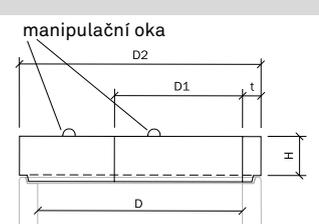
Ceník Technické údaje	výrobní rozměry (mm)					cena Kč/ks	
	D	D1	D2	H	t		
AP-F 1000/625 x 170 Z	1000	625	1180	170	90	2 800,00	
AP-F 1000/800 x 220 Z PS	1000	800	1180	220	90	2 500,00	
AP-F 800/625 x 125 Z	800	625	980	125	90	2 100,00	
AP-F 800/625 x 175 Z	800	625	980	175	90	2 500,00	

**BESTOVKA** - okamžitě k odběru v závodě Mohelnice k odběru do 2–4 týdnů ze závodu Mohelnice

## VYROVNÁVACÍ PRSTENCE PRO ŠACHTY DN 1000 F, DN 800 F

- vyrovnávací prstence slouží k vyrovnání stavebních výšek kanalizačních šachet na úroveň terénu nebo vozovky

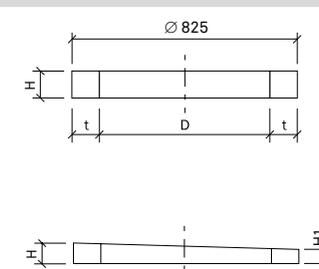
Ceník Technické údaje	výrobní rozměry (mm)			cena Kč/ks na tyto prvky se nevztahují slevy	
	D	D1	D2		
AR 625 x 40	625	40	100	120,00	
AR 625 x 60	625	60	100	130,00	
AR 625 x 80	625	80	100	140,00	
AR 625 x 100	625	100	100	150,00	
AR 625 x 120	625	120	100	160,00	
AR 625 x 60/100	625	100/60	100	160,00	

k odběru do 2–4 týdnů ze závodů Mohelnice a Lučice

## ŠACHTOVÁ DNA DN 1500 M

- prefabrikovaná šachtová dna jsou určena ke stavbě vodotěsných vstupních a revizních šachet na kanalizačním řádu

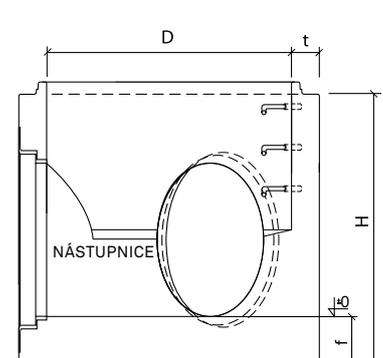
Ceník Technické údaje	výrobní rozměry (mm)				cena Kč/ks	
	D	H	t	f		
SU-M 1500 x 1750 DN BB	1500	1750	180	300	14 000,00	
SU-M 1500 x 1750 DN KB	1500	1750	180	300	16 000,00	
SU-M 1500 x 1750 DN KK	1500	1750	180	300	18 100,00	
SU-M 1500 x 1750 DN KS	1500	1750	180	300	20 100,00	
SU-M 1500 x 1750 DN CC	1500	1750	180	300	22 150,00	
SU-M-D 1500 x 1750	1500	1750	180	300	9 650,00	

k odběru do 2–4 týdnů ze závodu Mohelnice



## SKRUŽE DN 1500 M

- skruže jsou určeny pro stavbu kanalizačních vodotěsných šachet k podzemnímu vedení inženýrských sítí a pro stavbu jímek

Ceník Technické údaje	výrobní rozměry (mm)			cena Kč/ks
	D	H	t	
SR-M 1500 x 500 PS	1500	500	140	4 100,00
SR-M 1500 x 1000 PS	1500	1000	140	5 100,00

k odběru do 2–4 týdnů ze závodu Mohelnice

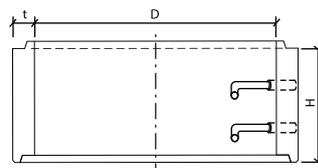

## PŘECHODOVÉ DESKY DN 1500 M

- přechodové desky se používají u kanalizační šachty, kde je potřeba zúžení na DN 1000, 800, 625 mm

Ceník Technické údaje	výrobní rozměry (mm)					cena Kč/ks
	D	D1	D2	H	t	
AP-M 1500/625 x 280 Z	1500	625	1780	280	140	4 600,00
AP-M 1500/800 x 280 Z PS	1500	800	1780	280	140	4 600,00
AP-MM 1500/1000 x 380 Z PS	1500	1000	1780	380	140	4 600,00
AP-MM 1500/1000 x 380 Z PS ST	1500	1000	1780	380	140	4 800,00
AP-M 1500/1000 x 280 Z PS	1500	1000	1780	280	140	4 600,00

k odběru do 2–4 týdnů ze závodu Mohelnice

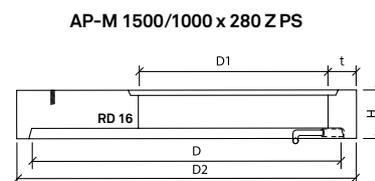
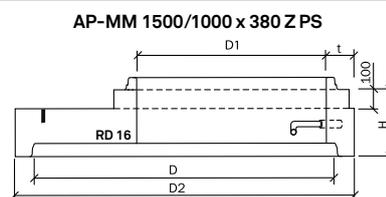

## VYROVNÁVACÍ PRSTENCE PRO ŠACHTY DN 1500 M

- vyrovnávací prstence slouží k vyrovnání stavebních výšek kanalizačních šachet na úroveň terénu nebo vozovky

Ceník Technické údaje	výrobní rozměry (mm)			cena Kč/ks
	D	H/H1	t	
AR-V 625 x 40	625	40	120	130,00
AR-V 625 x 60	625	60	120	150,00
AR-V 625 x 80	625	80	120	170,00
AR-V 625 x 100	625	100	120	180,00
AR-V 625 x 120	625	120	120	190,00
AR-V 625 x 60/100	625	100/60	120	190,00

k odběru do 2–4 týdnů ze závodu Mohelnice

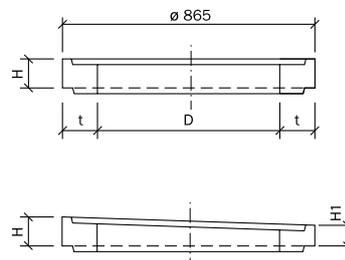

## ULIČNÍ VPUSTI - DNA, SKRUŽE

Ceník Technické údaje	výrobní rozměry (mm)			cena Kč/ks
	D	H	t	
dna				
TBV-Q 500/190 D	500	190	50	430,00
TBV-Q 500/626 D	500	626	50	640,00
TBV-Q 500/626/200 VD	500	626	50	690,00
TBV-Q 500/626/150 VVD	500	626	50	960,00
TBV-Q 500/626/200 VVD	500	626	50	960,00
skruže				
TBV-Q 500/590/200 V	500	590	50	620,00
TBV-Q 500/590/150 VV	500	590	50	850,00
TBV-Q 500/590/200 VV	500	590	50	960,00
TBV-Q 500/290	500	290	50	300,00
TBV-Q 500/590	500	590	50	470,00
TBV-Q 500/290 K	500	290	50	450,00

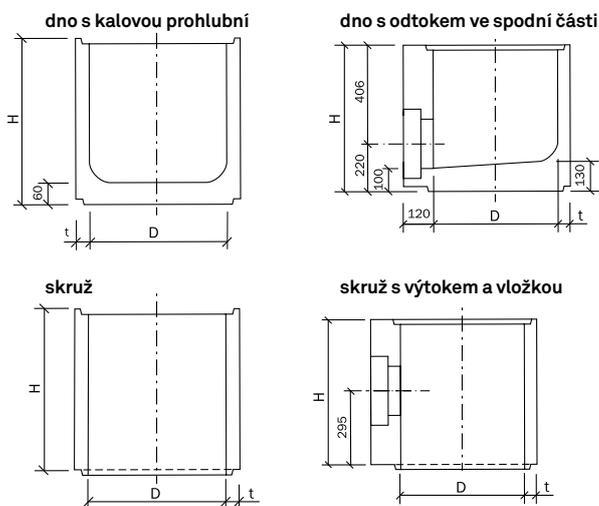

BESTOVKA - okamžitě k odběru v závodě Mohelnice k odběru do 2-4 týdnů ze závodu Mohelnice

## ULIČNÍ VPUSTI - PRSTENCE

Ceník Technické údaje	výrobní rozměry (mm)			cena Kč/ks
	D	H/H1	t	
TBV-Q 390/60	390	60	235/85	330,00
TBV-Q 660/180	660	180	100	420,00
TBV-Q 660/180/111 S	660	180/111	100	440,00

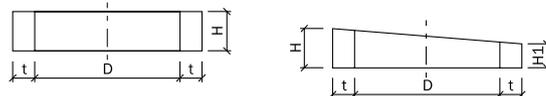

BESTOVKA - okamžitě k odběru v závodě Mohelnice k odběru do 2-4 týdnů ze závodu Mohelnice

## ULIČNÍ VPUSTI - VTOKOVÉ MŘIŽE

- celolitinový rošt, rám v provedení kombinace litiny a betonu

Ceník Technické údaje	výrobní rozměry (mm)		vtokový průřez cm²	cena Kč/ks na tyto prvky se nevztahují slevy
	D/D1	H		
rám + rošt M1 D400, DIN 19583-13	504/348	160	910	2 300,00
rám + rošt M2 C250, DIN 19583-11	504/348	160	910	2 100,00
rám + rošt M2 C250, DIN 19583-7	504/348	160	610	2 300,00

k odběru do 2-4 týdnů ze závodu Mohelnice

rám a rošt M1 D400, DIN 19583-13  
rám a rošt M2 C250, DIN 19583-11

rám a rošt M2 C250,  
DIN 19583-7

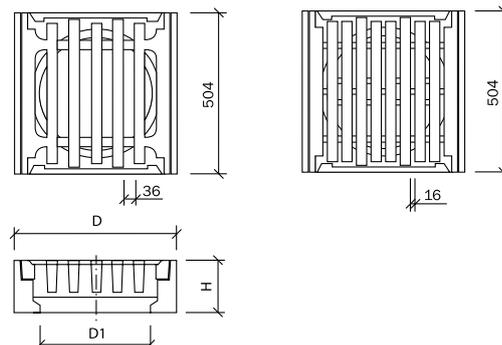

# ULIČNÍ VPUSTI - KALOVÉ KOŠE

## Ceník Technické údaje

	výrobní rozměry (mm)		cena Kč/ks
	D	H	na tyto prvky se nevztahují slevy
kalový koš A4, DIN 4052	315	600	480,00
kalový koš B1, DIN 4052	315	260	330,00

k odběru do 2–4 týdnů ze závodu Mohelnice

# ŠACHTOVÉ POKLOPY

- šachtové poklopy v provedení litina, nebo v kombinaci litiny a betonu

## Ceník Technické údaje

	výrobní rozměry (mm)		cena Kč/ks
	D/D1	H	na tyto prvky se nevztahují slevy
rám + víko BEGU PARK A15	750/605	75	830,00
rám + víko GU-B-1 A15	750/605	75	1 100,00
rám + víko BEGU DIN 19596 B125	750/610	125	1 400,00
rám + víko GU-B-1 B125	750/610	125	1 650,00
rám + víko BEGU DIN 4271 B125	750/610	125	1 400,00
rám + víko BEGU-B-1 D400T	785/610	160	2 150,00
rám + víko BEGU-S-1 D400T	785/610	160	2 500,00
rám + víko GU-B-1 D400T	785/610	160	3 150,00
rám + víko GU-S-1 D400T	785/610	160	3 150,00

k odběru do 2–4 týdnů ze závodů Mohelnice a Lučice

**BEGU PARK A15**

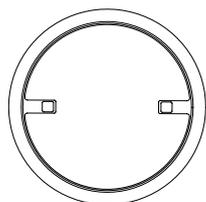
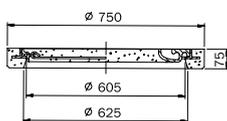

**GU-B-1 A15**

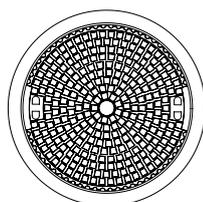
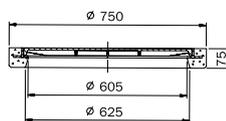

**BEGU DIN 19596 B125**

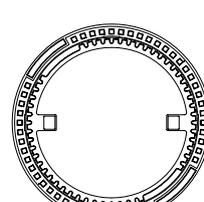
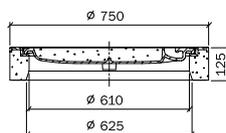

**GU-B-1 B125**

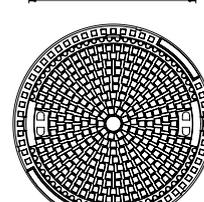
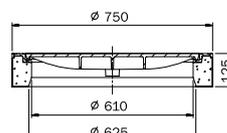

**BEGU DIN 4271 B125**

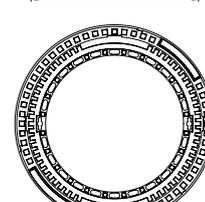
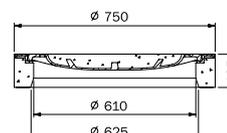

**BEGU-B-1 D400 T**

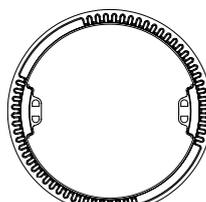
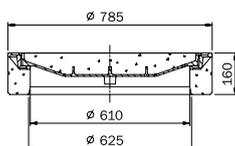

**BEGU-S-1 D400 T**

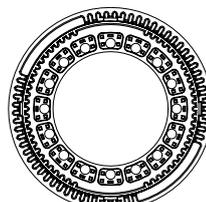
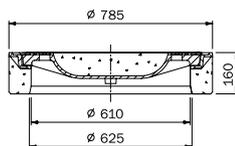

**GU-B-1 D400 T**

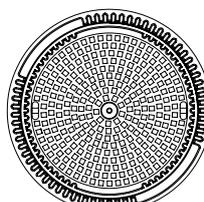
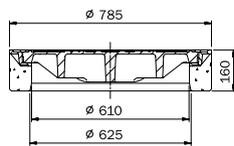

**GU-S-1 D400 T**

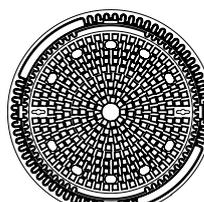
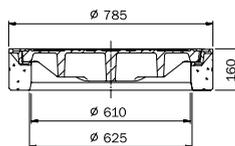

### Upozorňujeme

Další informace o prvcích BEST pro podzemní sítě získáte na [www.best.info](http://www.best.info) nebo na těchto telefonních číslech: poptávky: tel. +420 724 089 990, e-mail: [poptavky@best.info](mailto:poptavky@best.info)  
objednávky: tel. +420 720 730 939, e-mail: [objednavky@best.info](mailto:objednavky@best.info)

# DRENÁŽNÍ ŠACHTICE

- drenážní šachtičky slouží k odvedení vod ze silnic a železničních náspů

Ceník Technické údaje	výrobní rozměry (mm)			cena Kč/ks
	D	H/H1	t	
dna				
TBX-Q 600/610 D	600	610	80	810,00
TBX-Q 600/610/280 VD	600	610	80	860,00
TBX-Q 600/610/150 VVD	600	610	80	1 200,00
TBX-Q 600/610/200 VVD	600	610	80	1 300,00
skruže				
TBX-Q 600/590/280 V	600	590	80	810,00
TBX-Q 600/590/150 VV	600	590	80	1 200,00
TBX-Q 600/590/200 VV	600	590	80	1 200,00
TBX-Q 600/590	600	590	80	620,00
TBX-Q 600/290	600	290	80	430,00
TBX-Q 600/180	600	180	80	350,00
vyravnávací prstence				
TBX-Q 600/180/110 S	600	180/110	80	410,00

**BESTOVKA** - okamžitě k odběru v závodě Mohelnice k odběru do 2-4 týdnů ze závodu Mohelnice

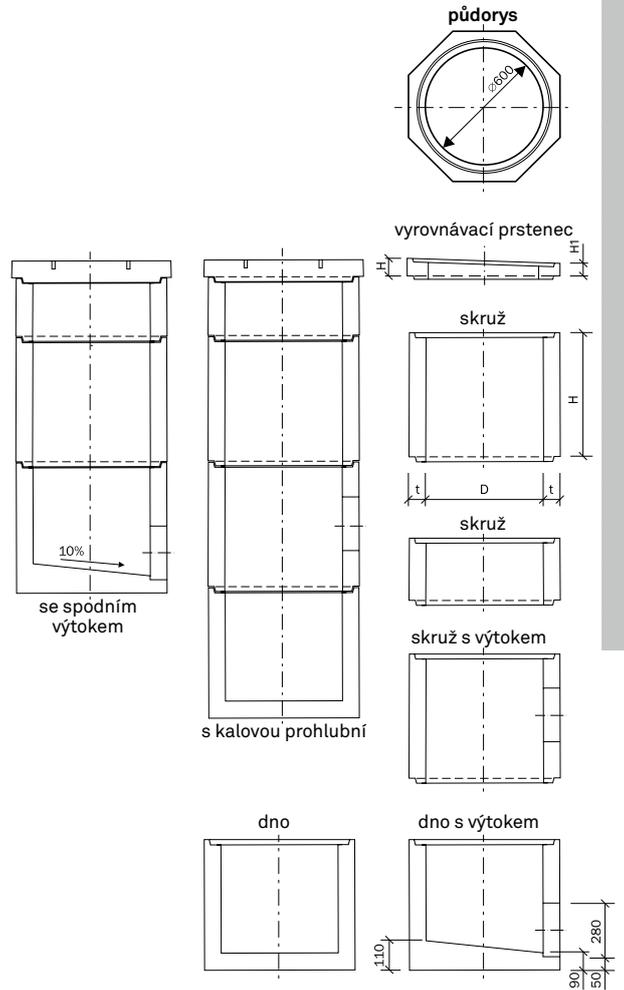

# DÍLCE PRO STUDNY

- dílce pro studny se používají pro stavbu studní s vnitřním průměrem 800 a 1000 mm

Ceník Technické údaje	výrobní závod		výrobní rozměry (mm)			cena Kč/ks
	Mohelnice	Lučice	D	H	t	
dna						
SR-F 1000 x 1000/D	✓	-	1000	1000	90	1 500,00
SR-F 800 x 1030/D	✓	-	800	1030	90	1 070,00
skruže						
SR-F 1000 x 250	✓	✓	1000	250	90	530,00
SR-F 1000 x 500	✓	✓	1000	500	90	790,00
SR-F 1000 x 1000	✓	✓	1000	1000	90	1 200,00
SR-F 800 x 250	✓	-	800	250	90	420,00
SR-F 800 x 500	✓	-	800	500	90	570,00
SR-F 800 x 600	✓	-	800	600	90	620,00
SR-F 800 x 1000	✓	-	800	1000	90	860,00

**BESTOVKA** - okamžitě k odběru

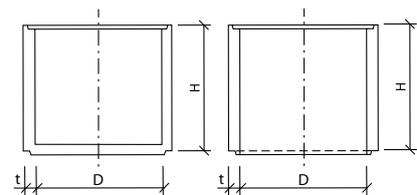

## POKLOPY NA STUDNY

Ceník Technické údaje	výrobní rozměry (mm)		cena Kč/ks
	D	H	
TBN-Q 500/C	625	50	<b>290,00</b>
TBN-Q 600/C	835	85	<b>450,00</b>
TBN-Q 800/C	950	150	780,00
TZN-Q 600/C	790	140	620,00
TZN-Q 625/C	800	100	470,00
TBN-Q 800/RP	1100	75	<b>580,00</b>
TBN-Q 1000/RP	1300	75	<b>740,00</b>

**BESTOVKA** - okamžitě k odběru v závodě Mohelnice k odběru do 2–4 týdnů ze závodu Mohelnice

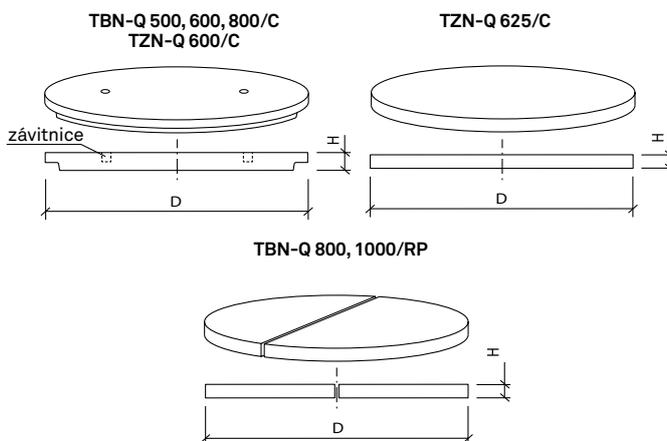

## ŽELEZOBETONOVÉ TROUBY

- železobetonové trouby jsou určeny pro vyšší vrcholová zatížení a k odvádění vod bez vnitřního přetlaku, a to dešťových, odpadních, čistých neagresivních vod a kapalin a neagresivních vod podzemních

Ceník Technické údaje	výrobní rozměry (mm)			cena Kč/ks
	D	L	t	
TZP-Q 400/1000	400	1000	80	<b>860,00</b>
TZP-Q 600/1000	600	1000	80	<b>1 300,00</b>
TZP-Q 800/1000	800	1000	100	1 850,00
TZP-Q 1000/1000	1000	1000	120	2 650,00
TZP-Q 1250/1000	1250	1000	150	3 650,00

**BESTOVKA** - okamžitě k odběru v závodě Mohelnice k odběru do 2–4 týdnů ze závodu Mohelnice

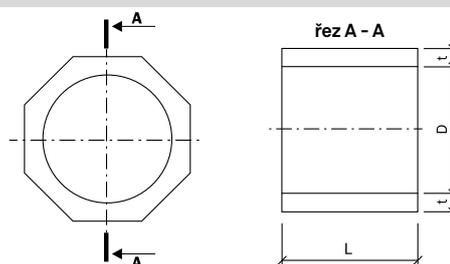

## NÁDRŽE, RETENČNÍ NÁDRŽE

- nádrže jsou určeny ke skladování a jímání čistých i odpadních vod s možností dodatečného vybavení technologií pro odlučování ropných látek nebo fekálií, případně jako čerpací stanice

### Ceník Technické údaje

	výrobní rozměry (mm)					cena Kč/ks
	D1	D2	H	t	f	
SU-M 2000 x 990 DN 150	2000	2240	990	120	130	14 700,00
SU-M 2000 x 990 DN 200	2000	2240	990	120	130	14 700,00
SU-M 2000 x 1240 DN 150	2000	2240	1240	120	130	16 300,00
SU-M 2000 x 1240 DN 200	2000	2240	1240	120	130	16 300,00
SU-M 2000 x 1490 DN 150	2000	2240	1490	120	130	17 900,00
SU-M 2000 x 1490 DN 200	2000	2240	1490	120	130	17 900,00
SU-M 2000 x 1840 DN 150	2000	2240	1840	120	130	20 000,00
SU-M 2000 x 1840 DN 200	2000	2240	1840	120	130	20 000,00
SU-M 2000 x 2040 DN 150	2000	2240	2040	120	130	21 400,00
SU-M 2000 x 2040 DN 200	2000	2240	2040	120	130	21 400,00
SU-M 2000 x 2240 DN 150	2000	2240	2240	120	130	22 200,00
SU-M 2000 x 2240 DN 200	2000	2240	2240	120	130	22 200,00
SU-M 2000 x 2440 DN 150	2000	2240	2440	120	130	23 400,00
SU-M 2000 x 2440 DN 200	2000	2240	2440	120	130	23 400,00
SU-M-D 2000 x 990	2000	2240	990	120	130	14 800,00
SU-M-D 2000 x 1240	2000	2240	1240	120	130	16 300,00
SU-M-D 2000 x 1490	2000	2240	1490	120	130	17 900,00
SU-M-D 2000 x 1840	2000	2240	1840	120	130	20 100,00
SU-M-D 2000 x 2040	2000	2240	2040	120	130	21 100,00
SU-M-D 2000 x 2240	2000	2240	2240	120	130	22 200,00
SU-M-D 2000 x 2440	2000	2240	2440	120	130	23 400,00
SU-M-D 1500 x 630	1500	1780	630	140	220	5 700,00
SU-M-D 1500 x 1130	1500	1780	1130	140	220	7 700,00
SU-M-D 1500 x 2000	1500	1780	1950	140	220	10 600,00

k odběru do 2-4 týdnů ze závodu Mohelnice

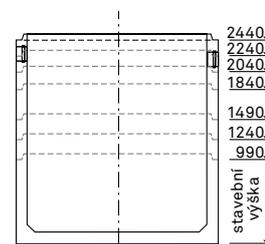
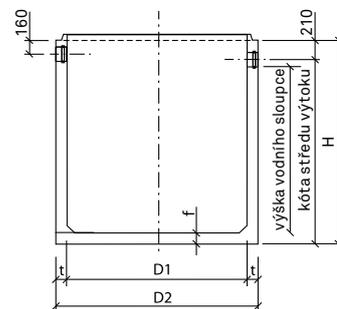

## NÁDRŽE - SKRUŽE

- skruže se používají pro sestavování šachet nebo pro nastavování nádrží na požadovaný objem

### Ceník Technické údaje

	výrobní rozměry (mm)				cena Kč/ks
	D1	D2	H	t	
SR-M 2000 x 500	2000	2240	500	120	5 100,00
SR-M 2000 x 1000	2000	2240	1000	120	8 200,00
SR-M 2000 x 1500	2000	2240	1500	120	11 200,00
SR-M 1500 x 500	1500	1780	500	140	3 900,00
SR-M 1500 x 1000	1500	1780	1000	140	4 800,00

k odběru do 2-4 týdnů ze závodu Mohelnice

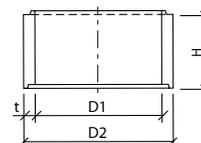

## NÁDRŽE - PŘECHODOVÉ DESKY DN 2000 M

- přechodové desky se používají k zakrytí šachet a nádrží s vnitřním průměrem 2000 mm

Ceník Technické údaje	výrobní rozměry (mm)					cena Kč/ks
	D	D1	D2	H	t	
AP-M 2000/625 x 255	2000	625	2240	255	120	5 600,00
AP-M 2000/625 x 255 Z	2000	625	2240	255	120	8 200,00
AP-M 2000/2 x 625 x 255	2000	625/625	2240	255	120	5 600,00
AP-M 2000/2 x 625 x 255 Z	2000	625/625	2240	255	120	8 200,00
AP-M 2000/2 x 625/700 x 355 Z	2000	625/625/700	2240	355	120	12 600,00
AP-M 2000/1000 x 255 Z KR	2000	1000	2240	255	120	6 600,00
AP-M 2000/1000 x 255 Z ST	2000	1000	2240	255	120	9 600,00
AP-M 2000/1000 x 625 x 255 Z	2000	1000/625	2240	255	120	8 200,00
AP-MM 2000/1000 x 355 Z KR	2000	1000	2240	355	120	6 600,00
AP-MM 2000/1000 x 355 Z ST	2000	1000	2240	355	120	9 800,00

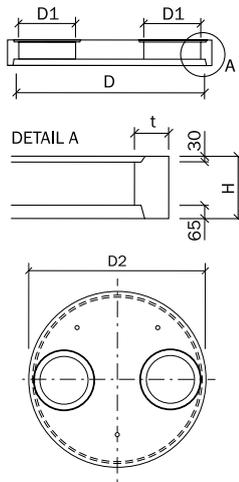

k odběru do 2-4 týdnů ze závodu Mohelnice

## NÁDRŽE - DĚLICÍ DESKY

- dělicí deska nádrže je železobetonový dílec s průtočnými otvory, které zabezpečují přechod z odkalovací do koalescenční části nádrže

Ceník Technické údaje	výrobní rozměry (mm)			cena Kč/ks
	L	tloušťka	H	
DDN 1980/1100/80-4	1980	80	1100	2 100,00
DDN 1980/1350/80-6	1980	80	1350	2 200,00
DDN 1980/1700/80-8	1980	80	1700	2 500,00
DDN 1980/1900/80-10	1980	80	1900	2 600,00
DDN 1980/2300/80-12	1980	80	2300	2 800,00

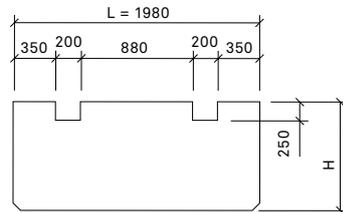

k odběru do 2-4 týdnů ze závodu Mohelnice

## KANALIZAČNÍ, ŠACHTOVÁ A TRUBNÍ TĚSNĚNÍ

### pryžová těsnění:

- nasazují se na dřív betonových šachet a skruží určených pro sběr a odvod odpadní vody a stávají se jejich součástí
- po osazení těsnění je nutné provést nátěr vhodným kluzným prostředkem (např. přípravkem Gleitmittel), a to samotného těsnění i spodní části osazovaného betonového prvku

### těsnící pěna:

- určena k vytvoření vodotěsných spojů mezi betonovými stavebními dílci

Ceník Technické údaje	výrobní závod		cena Kč/ks	výrobní závod		cena Kč/ks
	Mohelnice	Lučice	na tyto prvky se nevztahují slevy	Mohelnice	Lučice	na tyto prvky se nevztahují slevy
těsnění DN 2000	✓	-	230,00	✓	✓	240,00
těsnění DN 1500	✓	-	390,00	✓	-	880,00
těsnění DN 1000	✓	✓	130,00	✓	-	1 190,00
těsnění DN 2000 samomazné	✓	-	580,00	✓	✓	180,00
těsnění DN 1500 samomazné	✓	-	610,00	✓	✓	470,00
těsnění DN 1000 samomazné	✓	-	580,00	✓	✓	180,00
těsnění DN 2000 NBR	✓	-	880,00	✓	✓	470,00
těsnění DN 1500 NBR	✓	-	1 190,00	✓	✓	180,00
těsnící pěna "A" (balení 750 ml)	✓	✓	180,00	✓	✓	470,00
mazací prostředek (balení 5 kg)	✓	✓	470,00	✓	✓	180,00

BESTOVKA - okamžitě k odběru k odběru do 2-4 týdnů

## PŘÍPRAVKY PRO MANIPULACI ŠACHTOVÝCH DEN

Ceník	cena Kč/ks	výrobní závod	
	na tyto prvky se nevztahují slevy	Mohelnice	Lučice
závěsné kleště ZS 90-150/2,5 t	16 900,00	✓	-
závěsné kleště ZS 85-125/1,5 t	14 500,00	✓	-
lanová smyčka se závitem RD 30	680,00	✓	-
lanová smyčka se závitem RD 16	230,00	✓	-
kulová spojka DEHA 6102-1,5/2,5	1 020,00	✓	✓

**BESTOVKA - okamžitě k odběru** k odběru do 2-4 týdnů

## VRTÁNÍ DIAMANTOVÝMI KORUNKAMI

Ceník	cena Kč/ks		průměr (mm)	cena Kč/ks	
	na tyto úpravy se nevztahují slevy			na tyto úpravy se nevztahují slevy	
			40	320,00	
			55	320,00	
			80	320,00	
			170	320,00	
			210	430,00	
			226	430,00	
			270	430,00	
			276	430,00	
			310		540,00
			341		540,00
			350		540,00
			380		540,00
			400		650,00
			426		650,00
			550		750,00
			650		750,00

pouze v závodě Mohelnice





# NÁVOD NA POUŽITÍ A MONTÁŽ VYBRANÝCH PRVKŮ BEST PRO PODZEMNÍ SÍTĚ

## Doprava a manipulace

Při dopravě, manipulaci a skladování je nutno horní část (dřík) a spodní část (hrdlo) dílce chránit před mechanickým poškozením a znečištěním. BEST nádrže, šachtová dna a skružové dílce se přepravují volně ložené v maximálně povolené tonáži přepravního vozidla. Pro zabezpečení kvalitní přepravy výrobků na místo určení je dopravce povinen navíc zajistit náklad na vozidle kurtováním, příp. zaklínováním dle pokynů výrobce.

## Nádrže

- › Nádrže a skružové prvky se používají pro stavbu vodotěsných objektů ke skladování nebo jímání čistých i odpadních vod. Při jejich dalším vybavení mohou být použity jako technologické celky odlučovačů ropných látek, čerpacích stanic nebo lapáků tuků.
- › Pro manipulaci s nádržemi, skružemi a přechodovými deskami se používají tzv. lanové smyčky RD 16 nebo RD 30 (v závislosti na typu a hmotnosti výrobku, viz nabídka doplňkového sortimentu na str. 88). Lanové smyčky se předem šroubují do připravených zabudovaných závitnic. Následná manipulace se provádí bez jakýchkoli nárazových zatížení. Není přípustné s dílci manipulovat přes lanový úvaz protažený vtokovým či výtokovým otvorem.
- › Nádrž se ukládá do výkopu, který je předem upraven dle projektové dokumentace. Obecně se nádrže ukládají na zhutněný štěrkový podklad, nebo na vodorovný podkladní beton o tloušťce cca 100 mm, s doporučenou rezervou cca 50 mm štěrkopískového lože pro vyrovnání roviny nádrže. Druh zpevnění podloží je dán geologickou situací v místě stavby a dalšími stavebně technickými kritérii. S ohledem na hmotnost dílců (1-6 t) je nádrže nutno ukládat pomocí jeřábu nebo k tomu určených zvedacích zařízení. Použitý zvedací

prostředek a uchycení dílců musí zajistit vodorovnou polohu dílce při montáži, čímž je zaručena zásadní podmínka bezpečné a přesné montáže dosedacích ploch.

- › Vyššího objemu celé nádrže nebo technologického celku se dosahuje pomocí dalších skružových dílců, ukládaných v ose nad sebou na spodní nádrž. Vodotěsnost spojů mezi jednotlivými dílci takové sestavy je nutné vždy zajistit pomocí těsnění DN 2000 nebo 1500 (viz nabídka doplňkového sortimentu na str. 87). Těsnění se nasazuje na horní zámek, a to zhruba jednou třetinou po jeho obvodu. Poté se mechanickým roztažením nasadí na zbytek obvodu zámku. Následně se těsnění po celém obvodu dotlačí k hornímu dorazu zámku. Těsnění a vnitřní část dosedacího hrdla skruže se řádně natrou vhodným mazacím prostředkem, např. přípravkem Gleitmittel (je zakázáno používat motorové oleje a tuky). Pokud je použito těsnění samomazné, odpadá použití těchto mazacích prostředků.
- › Uzavření nádrže nebo celé sestavy se provádí nasazením přechodové desky a poklopu s rámem. Spoj mezi přechodovou deskou a spodním dílcem je nutné rovněž těsnit pryžovým těsněním. Při výběru poklopů je nutné respektovat účel jejich použití a zvážit možné maximální budoucí zatížení šachtových poklopů.

## Studny

- › Podle platných stavebních předpisů nelze studny budovat svépomocí. Šachtové studny hlubší než 3 m smí projektovat pouze projektant s příslušným osvědčením a hloubit je smějí pouze oprávněné organizace. Realizace studny závisí na místních geologických podmínkách, tudíž musí být zpracována odborná geologická dokumentace. Doporučujeme proto obrátit se na firmy specializující se na tento druh výstavby.

**Kompletní informace o realizaci z prvků pro podzemní sítě naleznete na [www.best.info](http://www.best.info) nebo ve specializovaném katalogu, který vám rádi na požádání zdarma zašleme.**

Další informace o prvcích BEST pro podzemní sítě získáte na [www.best.info](http://www.best.info) nebo na těchto telefonních číslech:

poptávky:  
tel. +420 724 089 990, e-mail: [poptavky@best.info](mailto:poptavky@best.info)

objednávky:  
tel. +420 720 730 939, e-mail: [objednavky@best.info](mailto:objednavky@best.info)

# POKLÁDKA DLAŽEB BEST, OSAZENÍ OBRUBNÍKŮ A PALISÁD

Je velmi účelné pracovat podle, třeba i velice jednoduché, projektové dokumentace, které předchází směrové a výškové zaměření stavby. Je výhodné pracovat s tzv. vyrovnanou bilancí zemin. To znamená počítat s tím, aby zemina vykopaná na stavbě byla na stejné stavbě opět použita.

## POKLÁDKA DLAŽEB BEST

Ukázky doporučeného složení podkladních vrstev

### Chodník

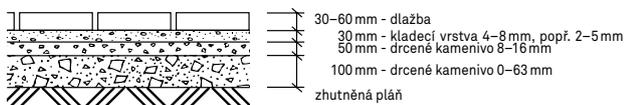

### Chodník s občasným pojezdem do 3,5 t

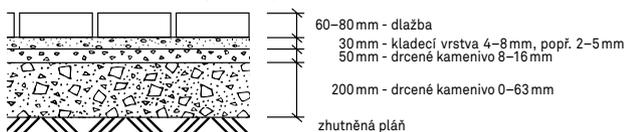

### Pojezdové plochy pro vozidla do 3,5 t

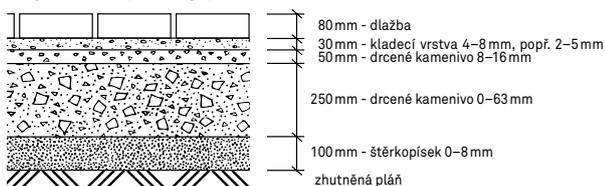

### Pojezdové plochy pro vozidla nad 3,5 t

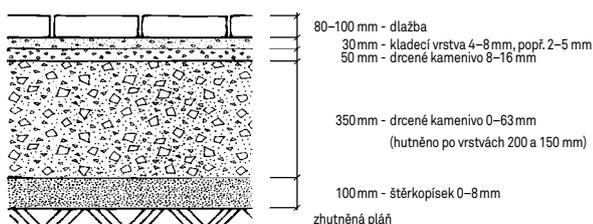

### Podkladní vrstvy

Na začátku je nutno z celé plochy odstranit ornici, kořeny, větve apod. Pokládka na původní zpevněnou plochu se nedoporučuje, proto pokud je renovována starší realizace, je potřeba odstranit i tu. Poté se pláň řádně zhutní (modul přetvárnosti 30 MPa).

Z hlediska výsledné a nadčasové kvality celého stavebního díla je správné provedení podkladních vrstev nejdůležitější fází celé výstavby. Sebekvalitnější dlažba nemůže suplovat jakékoli nedostatky a nekvalitu v podkladních vrstvách.

Řádně zhutněná pláň a řádně zhutněné podkladní vrstvy jsou základními podmínkami pro kvalitně provedenou spodní stavbu s dlouhou životností. Skladba podkladních vrstev je vždy odvislá od konkrétních geologických poměrů a předpokládaného zatížení budoucí plochy.

Velký důraz je kladen na technologicky správné a kvalitní hutnění podkladních vrstev po jednotlivých vrstvách, případně po jejich částech o tloušťce 10–15 cm. Především tak nebezpečí „propadání“ dlažby v budoucnosti. Podkladní vrstvy se provádějí ve spádu budoucí zpevněné plochy.

Vlastní urovňování kladecí vrstvy se provádí pomocí dřevěné latě nebo hliníkového pravítka přes vodící lišty. Kladecí vrstvu je nutné výškově nadsadit o 5–8 mm, neboť při konečném hutnění zadlážděného krytu dojde ke zhutnění kladecí vrstvy, tudíž k poklesu její vrchní úrovně.

Pro podkladní vrstvy se používá pouze kvalitní certifikované kamenivo různých frakcí. Konkrétní frakce kameniva doporučené pro jednotlivé podkladní vrstvy naleznete v katalogu Doporučení pro pokládku na [www.best.info](http://www.best.info).

Zapískování spár se provádí suchým křemičitým pískem o velikosti zrn 0–2 mm. Orientační spotřeba písku se pohybuje na 1 cm výšky dlažby od 1,40 kg/m<sup>2</sup> do 4,05 kg/m<sup>2</sup> dlážděné plochy. Spotřeba závisí na velikosti dlažby, tzn. velké dlažby typu BEST – ARCHIA mají spotřebu písku nejnižší, drobná nepravidelná dlažba typu BEST – ESMERO pak spotřebu nejvyšší.

Ukázky osazení obrubníků, žlabů a palisád

### Obrubníky a žlaby

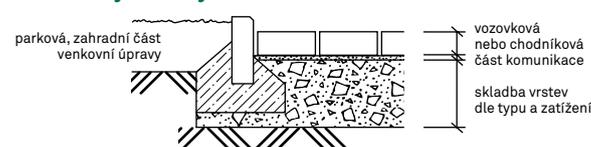

betonový obrubník osazen do betonového lože ze zavhlé betonové směsi v tloušťce 100 mm, výška betonové opěrky sahá min. do 1/3 výšky obrubníku

### osazení prvku BEST – ŽLAB II na okraji zpevněné plochy

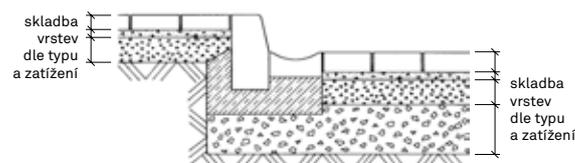

betonový odvodňovací žlab osazen do betonového lože ze zavhlé betonové směsi v tloušťce 100 mm zároveň při osazování obrubníků

### osazení prvku BEST – ŽLAB II uvnitř zpevněné plochy

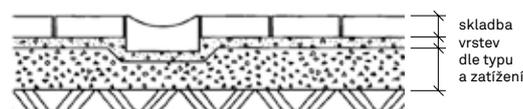

betonový odvodňovací žlab je osazen v místě úzlabí dlážděné plochy standardním způsobem do kladecí vrstvy

### Palisády

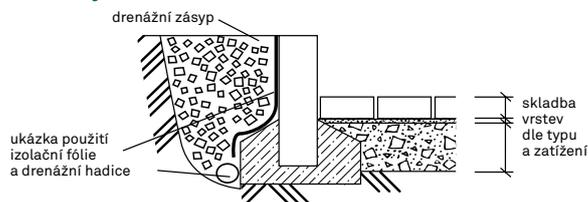

betonová palisáda osazena do betonového lože ze zavhlé betonové směsi v tloušťce 100 mm, výška betonové opěrky sahá min. do 1/3 výšky palisády

### kónicita palisád dle jejich výšky, dočasné vyklínkování

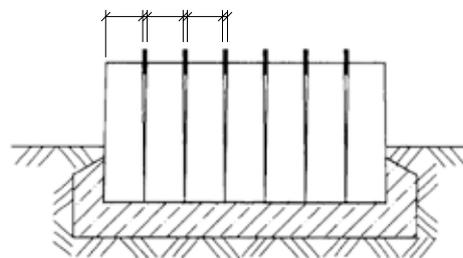

### schéma venkovního schodiště tvořeného dlažbou a palisádami

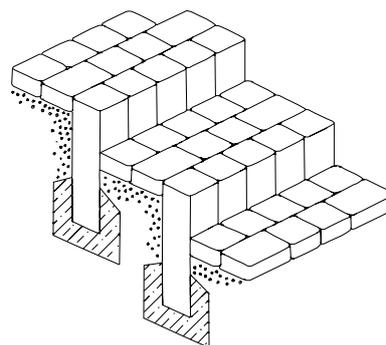

## Osazení obrubníků a palisád

Dovolují-li to dispoziční poměry, doporučujeme při osazování respektovat skladebné moduly dlažby, aby se při dláždění krajní plochy dalo využít polovičních a krajových kamenů a nebylo nutné provádět dořezávání nebo doštípávání. Před osazením doporučujeme přímo na stavbě ověřit skladebné rozměry dlažby vyskládáním několika kamenů, včetně doporučených spár. Betonové obrubníky a palisády jsou důležitými prvky, které pevně ohraničují zadlážděnou plochu a zamezují tak horizontálnímu pohybu položené dlažby. Osazují se dle normy ČSN 73 6131, tj. do 8–10 cm vysokého betonového lože, prováděného ze zavlhlé betonové směsi. Mezi obrubníky je třeba ponechat mezeru 5 mm, která se nevyplňuje. Tato mezera je nutná především z důvodu objemových změn betonu při změnách teploty. Souběžně s osazováním se provádí betonová opěrka. U palisád je nutné betonovou opěru provést min. do 1/3 výšky palisády. Při osazování palisád je třeba respektovat jejich kónický tvar, který vyplývá z technologické nutnosti při výrobě. Jejich rovnoměrné a svislé osazení je účelné zabezpečit pomocí dočasného vyklínkování.



## Ruční pokládka dlažby

Pokládka dlažby se řídí normou ČSN 73 6131. Postup pokládky je třeba zvolit vždy směrem proti spádu dlážděné plochy. Přisun kamenů a jejich pokládka se provádí z již položené dlažby. Při pokládce je nutné dbát na rovinatost spár. Mezi jednotlivými kameny je nutno dle normy zachovat spáry široké minimálně 3–5 mm. Spára, která není tvořena samotným mezerníkem, je rozhodující pro statické chování dlážděné plochy. Spára musí být zachována i mezi kameny, které nejsou opatřeny mezerníky. Správná šířka spáry a následně dostatečné zapískování eliminují možnost poškození dlažby během hutnění dlážděné plochy i během jejího užívání. Nestandardní detaily, např. u vpustí a okolo sloupů, dořešíme dořezáním dlažby.

Jako poslední fáze pokládky dlažby se provádí zapískování a hutnění pomocí vibrační desky, která je opatřena speciálním plastem. Intenzitu hutnění je nutno přizpůsobit tloušťce dlažby - dlažby ve výšce 30 mm se při pokládce hutní vibrační deskou opatřenou ochrannou pryžovou podložkou s maximální hmotností do 100 kg. Zapískování spár se provádí suchým křemičitým pískem o velikosti zrn 0–2 mm a po zametení plochy následuje hutnění dlažby, poté opět zapískování spár a konečné zametení plochy. Hutněním se srovnávají přípustné výškové výrobní tolerance jednotlivých kamenů. Podcenění, resp. nedokonalé zapískování, může způsobit pohyb jednotlivých kamenů a následné vyštípnutí jejich horních částí. Položenou plochu lze hutnit vibrační deskou a plně zatížit až po uplynutí doby zrání betonu (28 dnů od data na expedičním štítku).

U pokládky dlažeb BEST – RAPSODIA a BEST – VALEA je lože vždy tvořeno zhuštěnou vrstvou drceného kameniva frakce 0–32 mm o minimální výšce 5 cm. Samotné dlažby se nehutní vibrační deskou, ale jejich správné dosednutí na lože se zajistí poklepem gumovou palicí přes dřevěný prkno. Zatravnovací dlažbu BEST – VALEA můžeme také pokládat jako jednotlivé náslapné kameny do již založeného trávníku. Určíme si předem správné rozmístění kamenů pro pohodlný pochůz. Vyznačíme si jejich obrys a s určitou rezervou vyzneme trávník. Výškově by kameny měly být cca 1 cm nad úroveň stávajícího trávníku, jinak časem zarostou do trávy.

## Správná pokládka dlažby z více palet současně

Dlažba je vyráběna z přírodních materiálů, jejichž stejnobarevnost nelze stoprocentně prakticky žádným způsobem zajistit. Proto doporučujeme dláždít plochu odebráním kamenů z více palet a z více vrstev současně. Především se tak možnému vzniku případného kontrastu v podobě barevných rozdílů na vydlážděné ploše.



### CHYBNĚ

plocha vytvořená položením jedné vrstvy tak, jak je uložena na paletě



### SPRÁVNĚ

plocha vytvořená pokládáním kamenů z několika vrstev současně

## Vzorová pokládka kamenů a dodržení spár mezi nimi

Dlažba se klade v požadované vazbě tak, aby mezi jednotlivými kameny vznikla spára o šířce 3–5 mm.



### SPRÁVNĚ (PŘED ZAPÍSKOVÁNÍM)

dodržena spára 3–5 mm



### SPRÁVNĚ (PO ZAPÍSKOVÁNÍ)



### CHYBNĚ

pokládka kamenů na sraz a vyštípnutí hran jako důsledek nesprávné šířky spár nebo nedostatečného zapískování

# POKLÁDKA DLAŽEB BEST – PLATEN A DLAŽEB IN

## Pokládka do šterkového lože

pro ryze pochozí plochy (s vyloučením automobilové dopravy)

### skladba podloží:

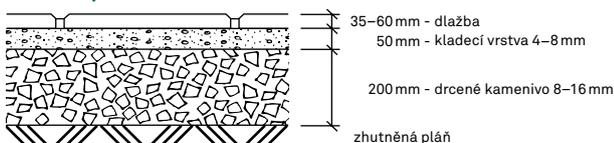

- Provede se sejmutí ornice a odstranění všech organických látek z pláně (např. kořeny, větve apod.).
- Pláň se urovná a provede se její zhuťnění tak, aby bylo dosaženo správné únosnosti (modul přetvárnosti 30 MPa).
- Na zhuťněnou a nepoškozenou pláň se uloží vrstva šterkordrtě, která se zhuťní vibrační deskou. Po zhuťnění musí mít vrstva šterkordrtě tloušťku nejméně 150 mm.
- Pokud dojde před rozprostřením šterkordrtě k rozbřednutí pláně nebo k poškození pojezdem vozidly apod., musí se pláň opětovně upravit a zhuťnit.
- Na zhuťněnou vrstvu šterkordrtě se uloží ložná vrstva jemného šterku frakce 2–5 mm nebo 4–8 mm. Ložná (kladecí) vrstva musí mít tloušťku 30 až 50 mm. Kladecí vrstvu srovnáme stažením latí.
- Na lože se klade dlažba v požadované vazbě. Při kladení dlažby je nutno dbát, aby nedošlo k poškození připraveného lože.
- Doporučená šířka spár mezi kameny BEST – PLATEN je 3–5 mm. Dlažby IN se pokládají na sraz se spárou 0–1 mm.
- Správné dosednutí dlažby na lože se zajistí poklepem gumovou palicí přes dřevěné prkno.
- Velkoplošné dlažby není možno hutnit vibrační deskou.
- Po položení dlažby se do spár vmete spárovací písek, ten je třeba po cca 1 měsíci opětovně doplnit (spotřeba písku od 0,5 kg/m<sup>2</sup>).
- Zhruba 3 měsíce po položení dlažby se nesmí provádět úklid mechanickými stroji, protože by došlo k odstranění spárovacího materiálu.

## Pokládka do pískového lože a betonu

pro plochy s občasným pojezdem osobních vozidel

### skladba podloží:

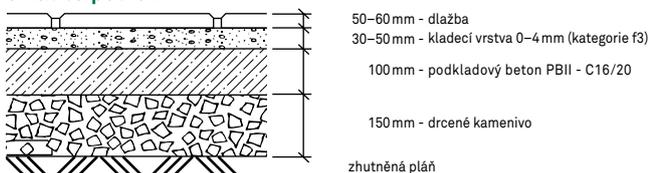

**Upozorňujeme:** Pokud si vybíráte z kolekce dlažeb IN, pro plochy s občasným pojezdem aut lze využít pouze kamenů BEST – ALTEZO IN a BEST – ANTICO IN. U dlažeb BEST – PLATEN lze pro občasný pojezd doporučit pouze kameny ve výšce 50 nebo 60 mm. Ostatní druhy velkoplošných dlažeb jsou určeny výhradně pro pochozí plochy.

- Provede se sejmutí ornice a odstranění všech organických látek z pláně (např. kořeny, větve apod.).
- Pláň se urovná a provede se její zhuťnění tak, aby bylo dosaženo správné únosnosti (modul přetvárnosti 40 MPa).
- Na zhuťněnou a nepoškozenou pláň se uloží vrstva šterkordrtě, která se zhuťní vibrační deskou. Po zhuťnění musí mít vrstva šterkordrtě tloušťku nejméně 150 mm.
- Pokud dojde před rozprostřením šterkordrtě k rozbřednutí pláně nebo k poškození pojezdem vozidly apod., musí se pláň opětovně upravit a zhuťnit.
- Na zhuťněnou vrstvu šterkordrtě se uloží vrstva podkladového betonu PB II – beton C16/20 plastické konzistence v tloušťce 100 mm.
- Beton je třeba ukládat do bednění z prken a jeho horní plocha musí mít projektem požadovaný sklon.
- Na vrstvu podkladového betonu se po jeho zatvrdnutí (nejdříve po 7 dnech) uloží kladecí vrstva praného těžného písku frakce 0–4 mm (kategorie f3). Kladecí vrstva musí mít tloušťku 30 až 50 mm a rovná se stažením latí.
- Na lože se klade dlažba v požadované vazbě. Při kladení dlažby je nutno dbát, aby nedošlo k poškození lože.
- Doporučená šířka spár mezi kameny BEST – PLATEN je 3–5 mm. Dlažby IN se pokládají na sraz se spárou 0–1 mm.
- Správné dosednutí dlažby na lože se zajistí poklepem gumovou palicí přes dřevěné prkno.

- Velkoplošné dlažby není možno hutnit vibrační deskou.
- Po položení dlažby se do spár vmete spárovací písek, ten je třeba po cca 1 měsíci opětovně doplnit.
- Zhruba 3 měsíce po položení dlažby se nesmí provádět úklid mechanickými stroji, protože by došlo k odstranění spárovacího materiálu.

**Doporučení:** Jako spárovací materiál lze také použít vodopropustnou spárovací hmotu na bázi epoxidové pryskyřice PF 1. Materiál vyztváří 24 hodin při teplotě 20 °C a vytvoří pevnou spáru. Spáru již není nutné opakovaně doplňovat.

## Pokládka do malty na pevném podkladu

pro vnitřní plochy

### skladba podloží:

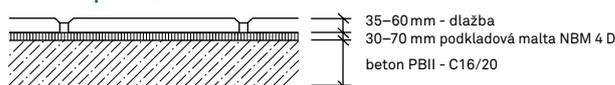

- U nasákavých podkladů je třeba provést ošetření povrchu impregnačním nátěrem.
- Směs podkladové malty NBM 4 D se připraví při teplotě 5–30 °C dle návodu výrobce. Rozetření malty je prováděno běžným zednickým nářadím.
- Okamžitě po nanesení podkladové malty se dlažba pokládá přes hranu již položené dlažby.
- U dlažeb BEST – PLATEN je pro vytvoření stejně širokých spár a pro zabránění pohybu dlažby při pokládce vhodné použít plastové křížky. Dlažby IN se pokládají na sraz se spárou 0–1 mm.
- Správné celoplošné dosednutí dlažby se zajistí poklepem gumovou palicí přes dřevěné prkno.
- Vyplnění spár se provádí zhruba tři dny po položení dlažby a po dostatečném zatvrdnutí podkladové malty. Během vyztváření spárovacích hmot nesmí být plochy vystaveny mrazu a vodě.
- Pro spárování lze zvolit vodopropustnou hmotu PF1 na bázi epoxidové pryskyřice, nebo vodonepropustnou cementovou maltu ZPF zabraňující průsaku vody. Před použitím malty ZPF je nutné ošetřit povrch dlažby hydrofobizačním nátěrem, který chrání povrch kamenů.
- Při spárování hmotou PF1 se hmota rozsype na plochu a gumovou stěrku nebo koštětem se vpraví do spár. Následuje zhuťnění hmoty ve spárách. Po 10 až 20 minutách (podle teploty prostředí) se plocha zamete křížem středně tvrdým koštětem, spáry se rovnoměrně zaplní a uhladí se jejich povrch. Hmota vytvrzuje při teplotě 20 °C 24 hodin a následně lze již plochu plně zatěžovat.
- Při spárování hmotou ZPF se připraví spárovací materiál dle návodu výrobce. Hmota se rozlijí na plochu a do spár je vtlačována gumovou stěrku tak, aby se přebytečný vzduch vytlačil ze spár. Po ztužení směsi je nutné plochu namočit a dlažbu řádně očistit kvalitním mopem nebo molitanovou houbou od zbytků spárovací hmoty. Hmota nesmí být zcela zatvrdlá. Čerstvě zaspávaná dlažba musí být chráněna před rychlým vysycháním, přímým slunečním zářením, deštěm a mrazem. Plně zatžit plochu lze 3 dny po provedení spárování.
- Dilatační spáry v dlažbě se provádějí vždy nad spárami v podkladu a dále v rastru podle požadavků projektu. Spára se vytváří vsunutím plastové nebo kovové dilatační lišty pod položenou dlažbu do malty.
- Dlažby IN, neopatřené povrchovým hedvábným lakem (tzv. sametový povrch), doporučujeme pro běžný interiérový provoz ošetřit vhodným impregnačním nebo pečecím přípravkem, určeným pro betonové dlažby.
- U dlažeb BEST – PLATEN s broušeným povrchem doporučujeme podle účelu použití dlážděné plochy a podle způsobu jejího čištění provést buď navoskování povrchu, nebo ošetření povrchu rozpouštědlovou impregnací.

**Upozorňujeme:** Pro vnitřní plochy (zimní zahrady apod.) doporučujeme kolekci dlažeb IN, nebo výškově kalibrované dlažby BEST – PLATEN s broušeným povrchem.

## Doporučení pro ošetření povrchu broušených dlažeb při použití v interiérech

U dlážděných ploch v interiérech, u nichž se předpokládá pravidelný úklid (byty, kanceláře, chodby apod.), je vhodné po očištění a vyschnutí dlažby po položení provést napuštění povrchu voskem. Vosk zvýrazňuje barvu a strukturu povrchu a je neutrální vůči betonu. Z dostupných materiálů lze použít například výrobek „Marmorpolitur“ od firmy KNAUF. Napouštěcí vosk uzavře póry v povrchové vrstvě dlažby a usnadní její běžný úklid mopem nebo mokrým hadrem. Napuštění voskem lze obnovovat. Vosk se nanáší na dlažbu hadrem a po zaschnutí se vyleští. Voskování lze provést buď ručně nebo strojně.

## Obecná doporučení

### Pokládka na terče

pro terasy, lodžie, balkóny, pochozí střechy

#### skladba podloží:



#### Obecná doporučení:

- Suchá montáž dlažby na plastové terče má mnoho výhod oproti lepení dlažby na tuhou betonovou desku nebo kladení do štěrkového lože.
- Uložení dlažby na plastové nebo gumové terče umožňuje klást dlažbu přímo na hydroizolační fólie bez nutnosti provádět tuhou betonovou mazaninu, která bývá nejčastější příčinou poškození hydroizolace teras a střech.
- Dlažba je trvale rozebíratelná, čímž umožňuje jednak opravu a výměnu vlastní dlažby, ale také umožňuje přístup k hydroizolační vrstvě a k odvodňovacím prvkům.
- Vyloučením přímého kontaktu dlažby s hydroizolací a nutnosti provedení tuhé desky na hydroizolaci je minimalizována možnost poškození hydroizolační vrstvy.
- Nezanedbatelný je i měkký dojem při chůzi po dlažbě, uložené na terče, a zakrytí nevzhledných vpustí nebo sběrných žlábků pro odvodnění.
- Dlažba pokládaná na terče se nespáruje. Volná spára slouží k odvedení vody na izolační vrstvu.
- Pokud jsou terče pokládány na hydroizolační fólii, která leží přímo na vrstvě tepelné izolace, je ji třeba podložit geotextilií a pro vrstvu tepelné izolace použít dostatečně únosný materiál, např. deskový expandovaný polystyren EPS 150 Stabil nebo materiál se srovnatelnou pevností.

### Pokládka na plastové a gumové terče

- Plastové nebo gumové terče jsou zpravidla kruhové a je možné je rozřezáním rozdělit na poloviny nebo čtvrtiny. Tyto jsou určeny k uložení krajních a rohových kamenů. Potřebný počet terčů lze zjistit pomocí jednoduchého výpočtu, kdy vydělíme celkovou dlažděnou plochu (m<sup>2</sup>) plochou jednoho kamene (m<sup>2</sup>). Např. dlaždíme-li plochu o rozměru 12 m<sup>2</sup> dlažbou 40 x 40 cm, pak potřebujeme 12/(0,4 x 0,4), tj. 75 podložek.
- Příslušenstvím k plastovým terčům jsou vyrovnávací plastové podložky, které umožňují zhotovení vodorovné plochy se sklonem pro odvodnění. V případě většího sklonu se místo vyrovnávacích podložek kladou dva a více terčů na sebe, nebo se použije speciální nastavitelný terč. Počet vyrovnávacích podložek je nutné odhadnout dle množství nerovností na celé dlažděné ploše, zejména s ohledem na nerovnosti kolem spojů hydroizolačních pásů.
- Z terčů vystupují plastové nálitky, které vytvářejí spáru mezi jednotlivými kameny. Většina výrobců plastových terčů nabízí nálitky různé tloušťky pro možnost volby šířky spáry. Pro dlažby IN doporučujeme zvolit minimální šířku nálitků, tzn. 3 mm. Pokud to zvolená skladba vyžaduje, lze nadbytečné nálitky snadno odstranit odříznutím.
- Šířka spáry se volí jednak podle požadovaného estetického působení plochy a zároveň podle požadavku na množství odváděné vody ze zadlážděné plochy. Větší šířku spár je doporučeno volit pro střechy a plochy vystavené přímému dešti. Pro kryté plochy je možné volit spáru užší.
- Při kladení dlažby je třeba vyjít z nejvyšších bodů plochy, tj. například z míst přelépů hydroizolačních pásů.
- Nižší místa se pak podkládají vyrovnávacími podložkami, nebo se položí více terčů na sebe.
- Položením dlažby na terče lze i na ploše, která má z důvodů odvodnění sklon, provést vodorovnou plochu.
- Nabídka terčů na str. 21.

### Pokládka na výškově stavitelné podložky

- Terče nesmějí být pokládány na izolační desky z polystyrenu, měkké fólie, asfaltové izolační pásy apod.
- Při kladení dlažby je třeba vyjít z nejvyšších bodů plochy. Výškově nastavení terčů regulačním klíčem probíhá před uložení dlažby.
- Dlažbu lze podkládat terči nejen na rozích, ale např. i v jejím středu. V těchto případech, stejně jako při pokládce dlažby na okraji plochy, se používají terče upravené odstraněním distančních mezerníků. Terče jsou celou svou plochou umístěny pod dlažbou, tvarově se neupravují. Terče umístěné mimo rohy dlažby nemají vliv na její únosnost, ale pozitivně působí na rozložení hmotnosti z hlediska statiky (zatížení stropů, promáčknutí izolace atd.).
- Šířka spár je dána mezerníky na terčích.
- Nabídka výškově stavitelných podložek na str. 21.

Pokládka velkoformátových dlažeb BEST – GIGANT se řídí normou DIN 18318 a doporučujeme ji svěřit odborné stavební firmě.

### Manipulace

S ohledem na rozměry a hmotnost dlažeb BEST – GIGANT je pro manipulaci a pokládku doporučeno využít vakuového zvedacího zařízení s odpovídající únosností. Jednotlivé prvky musí být na podklad pokládány vodorovně a polohově co nejpřesněji. Pokládání klestinami nebo zavěšením na popruhy poškozují kladecí vrstvu i samotnou dlažbu.

### Podklad

Při realizaci zpevněných ploch z dlažeb BEST – GIGANT je vysoký důraz kladen na dostatečnou únosnost podkladu, která je spolu se správným zapískováním základní podmínkou správné pokládky. Pro tyto prvky je nutné dosáhnout u podkladních vrstev vyšších modulů přetvárnosti než při pokládce standardních typů dlažeb.

### Pokládka do štěrkového lože

#### skladba podloží pro komunikaci s třídou dopravního zatížení VI:

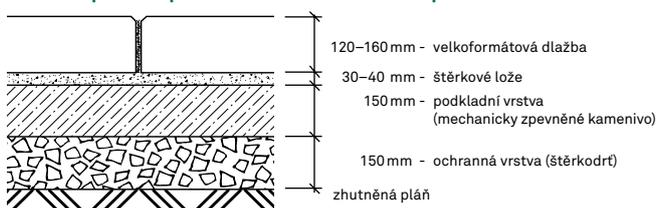

- Plochy realizované z dlažby BEST – GIGANT pokládané do štěrkového lože mohou být vystaveny zátěži odpovídající třídám dopravního zatížení IV–VI. Podrobné informace k podkladním vrstvám pro jednotlivá zatížení naleznete na [www.best.info](http://www.best.info).
- Provede se sejmutí ornice a odstranění všech organických látek z pláně (např. kořeny, větve apod.).
- Plán se urovná a provede se její zhutnění tak, aby bylo dosaženo správné únosnosti (modul přetvárnosti min. 45 MPa).
- Na zhutněnou a nepoškozenou pláň se uloží vrstva štěrku, která se zhutní vibrační deskou. Po zhutnění musí mít vrstva štěrku tloušťku nejméně 150 mm.
- Pokud dojde před rozprostřením štěrku k rozřednutí pláně nebo k poškození pojezdem vozidly apod., musí se pláň opětovně upravit a zhutnit.
- Na zhutněnou vrstvu štěrku se uloží podkladní vrstva zhotovená z mechanicky zpevněného kameniva. Po zhutnění musí mít podkladní vrstva tloušťku 150 mm. Následuje kladecí vrstva štěrku frakce 4–8 mm o tloušťce 30–40 mm.
- Na lože se klade dlažba v požadované vazbě. Při kladení dlažby je nutno dbát, aby nedošlo k poškození připraveného lože.
- Šířka spár se musí pohybovat mezi 5 a 10 mm. Doporučená průměrná šířka spár je 8 mm a pro zjednodušení pokládky lze využít odpovídající distanční mezerníky.
- Po položení dlažby se do spár vmete spárovací písek.
- Po zapískování se dlažba hutní vibrační deskou opatřenou ochrannou pryžovou podložkou s max. hmotností 300 kg.
- Zapískování spár je nutno po cca 1 měsíci opakovat.
- Zhruba 3 měsíce po položení dlažby se nesmí provádět úklid mechanickými stroji, protože by došlo k odstranění spárovacího materiálu.

### Kompletní informace o postupu při realizaci z výrobků BEST najdete na [www.best.info](http://www.best.info)

Nabídku spárovacích a zdicích hmot SACRET a venkovních světel in-lite naleznete na str. 98–101.

## Stavba z tvarovek BEST – NATURA, BEST – LUNETA, BEST – GRADA a BEST – FORTEA

Plotové prvky BEST – NATURA, BEST – LUNETA, BEST – GRADA a BEST – FORTEA se osazují na běžný betonový základový pás, jehož základová spára se nachází v nezámrazné hloubce. Do základového pásu se uloží ocelové pruty (žebírková ocel) o průměru 10–12 mm tak, aby z něho vyčnívaly cca 300 mm a byly připraveny na provázání se svislou výztuží plotu. Stavba musí být řádně izolovaná.

Tvarovky BEST – NATURA, BEST – LUNETA, BEST – GRADA a BEST – FORTEA se osazují do cementové malty, případně do stavebního lepidla na dlažby s deklarovanou mrazuvzdorností. Případné výškové rozdíly se vyrovnávají vyklínkováním. Další řady tvarovek se kladou na sebe většinou na vazbu již na sucho. Po vyzdění plotu se do dutin tvarovek vloží ocelové pruty (žebírková ocel) o průměru 10–12 mm v celé výšce plotové zdi nebo plotového pilíře.

Dutiny tvarovek se vyplní betonem třídy C16/20 (poměr cementu a písku 1:3). Uložený beton je třeba řádně ztuhnout, nejlépe vpichy ocelovou tyčí. Tvarovky vyplněné betonem je nutno co nejdříve zakrýt, aby bylo zabráněno vnikání vody do dutin a následnému vlnutí betonu. Tvarovky také nesmějí být polévány nebo kropeny vodou. Teplota betonové směsi nesmí klesnout pod 5 °C a tvrdnoucí beton nesmí být vystaven účinkům mrazu. Potřebná doba nutná k dokonalému vytvrnutí betonu je 28 dnů.

Zákrytové desky pilířů a zdí se osazují do cementové malty nebo do 2–4 mm silné vrstvy mrazuvzdorného stavebního lepidla. U prvků BEST – GRADA je potřeba před umístěním zákrytových desek odstranit vrchní tvarové zámky, nejlépe řezáním, aby nedošlo k poškození tvarovky. Mezi zákrytovou deskou a výplňovým betonem je třeba ponechat dutinu o výšce cca 50 mm jako prostor pro kondenzaci vzdušné vlhkosti. Při osazování zákrytových desek na podezdívku je doporučeno použít na celou srazovou plochu silikon.

Prostupy a otvory se provádějí pouze řezáním nebo vrtáním. V žádném případě nedoporučujeme sekání, neboť úder kladiva mohou způsobit poškození stěny tvarovky. Uchytení plotové výplně k pilířům se provádí volným šroubovým spojem ke kotevnímu železu, které prochází výřezem v tvarovce.

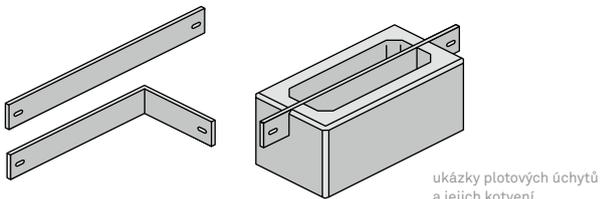

## Stavba z tvarovek BEST – ROKA

Tvarovky BEST – ROKA jsou určeny pro realizaci plotů v max. výšce 1,8 m. Jednotlivé řady jsou střídavě tvořeny jedním typem tvarovky BEST – ROKA I se řídí stejnými pravidly jako u výstavby plotů z prvků BEST – NATURA, BEST – LUNETA a BEST – GRADA. Případné výškové rozdíly se vyrovnávají vyklínkováním. Stavbu lze realizovat 2 způsoby:

### > realizace s využitím plotových sloupků

Sloupky jsou tvořeny svařovanými ocelovými profily s pozinkovou úpravou a slouží k ukotvení tvarovek BEST – ROKA II (viz nákres). Ocelové sloupky se osazují do betonového základu v maximální vzdálenosti 3–4 m. Nabídku sloupků naleznete na str. 59.

### > realizace se zpevňující armaturou a probetonováním

Do základového pásu se v max. vzdálenosti 3 m uloží ocelové pruty (žebírková ocel) o průměru 16 mm tak, aby z něho vyčnívaly cca 300 mm a byly připraveny na provázání se svislou výztuží plotu. Tyto ztužující prvky jsou tvořeny vždy 2 ks ocelové výztuže (žebírková ocel) o průměru 16 mm. Pruty procházejí celou výškou plotu prostorem mezi prvky BEST – ROKA II. Dutiny tvarovek se vyplňují betonem třídy C16/20 (poměr cementu a písku 1:3). Beton se ukládá a hutní vpichy ocelovou tyčí postupně, tzn. vždy po položení další řady tvarovek BEST – ROKA I. Pro přípravu a zrání betonu platí stejná pravidla jako u realizace plotů z prvků BEST – NATURA, BEST – LUNETA, BEST – GRADA a BEST – FORTEA.

Pro zvýšení pevnosti plotových polí se osazují jednotlivé prvky BEST – ROKA II na vazbu do tvarových zámek prvků BEST – ROKA I, vyplněných tenkou vrstvou stavebního lepidla s deklarovanou mrazuvzdorností. Osazení zákrytových desek probíhá standardním způsobem (viz Stavba z tvarovek BEST – NATURA, BEST – LUNETA, BEST – GRADA a BEST – FORTEA).

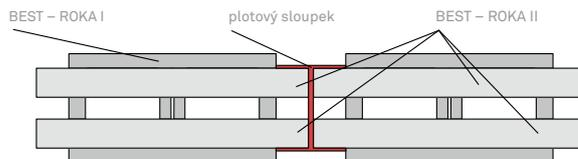

ukázka ukotvení prvku BEST – ROKA II do plotového sloupku

## Stavba z tvarovek BEST – MURO

První řada tvarovek BEST – MURO se osazuje do zavlhleho betonového lože, přičemž základová spára pásu se nachází v nezámrazné hloubce. Do základového pásu se uloží ocelové pruty (žebírková ocel) o průměru 10–12 mm tak, aby z něho vyčnívaly cca 250 mm a byly připraveny na provázání se svislou výztuží plotu nebo opěrné zdi. V případě skladby na stíh musí armatura procházet každou tvarovkou, v případě skladby na vazbu pak každou druhou tvarovkou. Stavba musí být řádně izolovaná.

Tvarovky se kladou na sebe na vazbu, na stíh, nebo se případně volí nepravidelná skladba vycházející z kombinace prvků BEST – MURO I, II. Tvarovky se kladou na sucho, nebo na maltu pro lícové zdivo s příznáním spár. Případné výškové rozdíly se vyrovnávají vyklínkováním. Jednotlivé otvory uvnitř tvarovek se vyztuží armaturou a vyplňují betonem třídy C16/20 (poměr cementu a písku 1:3). Beton se ukládá a hutní vpichy ocelovou tyčí postupně, tzn. vždy po položení další řady tvarovek. Pro přípravu a zrání betonu platí stejná pravidla jako realizace plotů z prvků BEST – NATURA, BEST – LUNETA, BEST – GRADA a BEST – FORTEA.

Nosné sloupky, např. pro pojezdová vrata nebo branky, doporučujeme realizovat převázáním na rozměr sloupku 320 x 320 mm a vyztužit ocelovými prvky o průměru 14–16 mm. Pro uchytení branky nebo výplně doporučujeme železné úchyty nebo šroubovací závěsy, které se kotví do spáry.

Doporučujeme pečlivě zvážit místní geologické a hydrologické podmínky a nechat si vypracovat odborný statický výpočet a návrh opěrné zdi. Obecně platí, že v případě, že zídka nebude žádným způsobem staticky namáhána, lze realizovat zídka nebo plot s výplní do výšky 1,8 m. Pokud zídka staticky namáhána bude, lze realizovat opěrnou zeď do výšky 1,2 m.



### CHYBNĚ

poškození plotových dílců nedodržením technologického postupu při realizaci

## Stavba z tvarovek BEST – CIHLA a BEST – LEGENDA

Prvky se osazují na běžný základový pás. Při zdění je nutné odebrat tvarovky náhodně z více palet současně, aby došlo k optickému vyrovnání případných barevných odstínů. Během celé stavby je dodržována vazba zvolená před začátkem realizace. Tvarovky se spojují zdicí a spárovací maltou určenou pro lícové zdivo. Doporučená šíře spár je 10–12 mm.

## Stavba z ostatních tvarovek BEST

Před zahájením výstavby každé opěrné zdi je třeba pečlivě posoudit místní geologické a hydrologické podmínky, umístění a výšku opěrné zdi, namáhání a síly, které budou na opěrnou zeď působit. Zde platí pouze jediná rozumná zásada. Statický výpočet a návrh opěrné zdi svěřit do rukou statika.

Obecně platí, že na vybetonovaný základový pás, jehož základová spára se nachází v nezamrzlé hloubce, se po vrstvách v potřebné skladbě osazují jednotlivé betonové tvarovky. Případně se ve vzdálenosti 2–3 m provádějí svislé ztužující prvky. Tyto ztužující prvky se vytvoří pomocí ocelové výztuže (žebírkové oceli o průměru 10–12 mm), která prochází základovým pásem a dutinami tvarovek. Po osazení výztuže se dutiny tvarovek vyplní betonem třídy C16/20 (poměr cementu a písku 1:3). Pro přípravu a zrání betonu platí stejná pravidla jako u realizace z prvků BEST – NATURA, BEST – LUNETA, BEST – GRADA a BEST – FORTEA. Během stavby je účelné zajišťovat správné usazení tvarovek pomocí vyklínkování. Stavba musí být řádně izolovaná.

Tvarovky BEST – MAESTA jsou proti příčnému posuvu zajištěny tvarem ložné plochy. Rustikální vzhled této tvarovky a charakter přírodního lomového kamene pak vzniká štípním jednotlivých prvků na místě stavby.

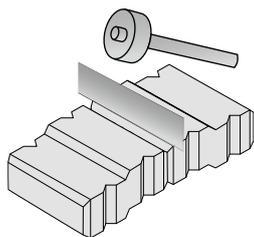

dělení tvarovky BEST – MAESTA:  
na místě realizace se tvarovka rozštípně,  
tím vznikne lící strana – tzv. štípaný beton

Tvarovky BEST – VARIO a BEST – KASKADA lze po osazení plastovými dny vyplnit zeminou a osázet zelení. Při výběru vhodných rostlin lze vycházet z informačního materiálu „Doporučení pro pokládku“, který naleznete na [www.best.info](http://www.best.info)

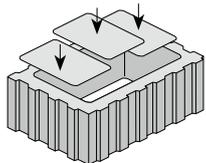

BEST – KASKADA I

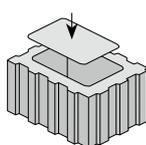

BEST – KASKADA II

ukázka osazení  
plastových dn

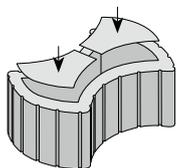

BEST – VARIO

Obkladové prvky BEST – NASTRO jsou určeny pro venkovní obklady objektů, např. soklů a zídek. Prvky se lepí za příznivých klimatických podmínek standardním lepidlem na beton s deklarovanou mrazuvzdorností.

## REALIZACE ZE ZDICÍHO SYSTÉMU BEST – UNIKA

Základní doporučení pro realizaci staveb z prvků BEST – UNIKA naleznete na [www.best.info](http://www.best.info), na [www.bestunika.cz](http://www.bestunika.cz) nebo v katalogu BEST – UNIKA.

## TECHNICKÉ NORMY

Výrobky BEST jsou vyráběny dle harmonizovaných norem ČSN a z rozhodnutí společnosti BEST zároveň kontrolovány a certifikovány dle přísnější řady německých národních norem DIN. Výrobky, pro něž doposud nebyly normy schváleny, jsou vyráběny na základě vydaného Stavebního technického osvědčení a konkrétní podnikové normy.



## ÚDRŽBA DLÁŽDĚNÝCH PLOCH

- Dlážděné plochy jsou přirozeně vystaveny povětrnostním vlivům a provozu a dochází u nich tudíž k ušpinění prachem, spadánými listy rostlin apod. Následná běžná údržba vnějších ploch je velmi jednoduchá, spočívá pouze v zametání, občasné čišťení proudem vody a pravidelném sekání okolních trávníků.
- Působení povětrnostních vlivů vede časem k vytvoření patinovaného povrchu, který je pro beton charakteristický a přibližuje vzhled betonu k přírodě.
- Čištění vodou lze zintenzivnit použitím teplé vody a měkkého kartáče nebo přidávkem saponátu. Nejvhodnější je však čištění pomocí vysokotlakého vodního agregátu; tlak vody by neměl překročit 120 barů.

- U kolecké dlažby IN se kameny, neošetřené pečetením, udržují standardně zametáním a čištěním vodou pomocí vysokotlakého čističe.
- Údržba dlažeb IN s dodatečnou povrchovou úpravou hedvábným lakem je velmi snadná. Pečetení spolehlivě chrání dlažbu před většinou běžných skvrn, kdy povrch dlažby stačí očistit hadrem, vodou se saponátem a v případě starších skvrn popřípadě i kartáčem. Také tyto plochy lze udržovat pomocí vysokotlakého čističe, u něhož tlak nepřesáhne 130 barů. Z povrchu s hedvábným lakem lze snadno odstranit i žvýkačky, pouze je nutné zabránit poškození povrchu benzínem či metylalkoholem, nebo ostrými předměty.
- Pro důkladné čištění si můžete vybrat i některý z přípravků z nabídky na str. 97.

### Údržba ploch v zimním období

- V zimním období je třeba k údržbě povrchu dlážděných ploch, resp. k odklizení sněhu, použít mechanizaci, která nepoškodí povrch dlažby, tj. plastové zametací kartáče a shrnovací zařízení opatřené pryžovou nebo plastovou hranou.
- Při posypu inertními materiály je nutné použít čisté materiály, ze kterých se nevyplavují nečistoty, způsobující skvrny na povrchu dlažby.
- Betonové dlažby jsou odolné proti přímému působení chemických rozmrazovacích látek, a proto mohou být v zimním období tyto látky na dlážděné kryty aplikovány. Musí být však dodrženy nejvyšší přípustné dávky rozmrazovacích látek na plošnou jednotku krytu (vyhláška č. 104/1997 Sb., příloha 7).

Doporučujeme využít služby **BEST – čištění dlažby** a ostatních výrobků pomocí hloubkového mytí vysokým tlakem vody na kterémkoli místě v České republice.

### Nabízíme vám:

- > odstranění běžných nečistot, plísní a mechů
- > v případě potřeby doplnění spár běžným křemičitým pískem nebo pískem zabraňujícím růstu plevelů
- > v závěru je možné aplikovat impregnační hydrofobní nátěr, který chrání povrch výrobků před běžnými nečistotami a růstem mechu a plísní
- > službu je možné objednávat od března do listopadu, s přihlédnutím k aktuálním klimatickým podmínkám
- > čištění je určeno pro odstranění běžných nečistot, nelze zcela odstranit nevratné znečištění betonových povrchů (oleje apod.)

Více informací a objednávky služby na [www.best.info](http://www.best.info) nebo tel.: +420 373 720 177, e-mail: [cistení@best.info](mailto:cistení@best.info)





## PRO DOKONALE ČISTÝ CHODNÍK NEBO TERASU SI U NÁS MŮŽETE ZAKOUPIT TYTO PROSTŘEDKY:

### Čisticí přípravek SR-5 1000 ml **189,00 Kč bez DPH**

- > pro základní čištění betonových povrchů
- > usnadňuje odstranění prachu, sazí a emisního znečištění
- > lze použít při ručním čištění kartáči i pro čištění pomocí vodních vysokotlakých čisticích zařízení
- > příprava betonových povrchů před impregnací nebo pečetěním
- > vhodný pro pravidelnou údržbu
- > doporučené ředění 1:20
- > balení určeno k ošetření cca 20 m<sup>2</sup> plochy

### Impregnační přípravek **169,00 Kč bez DPH** Alphalith StoneTec IS 1000 ml

- > pro impregnaci povrchu betonových výrobků
- > vodoodpudivý efekt
- > zvýšení odolnosti povrchu výrobků proti znečištění a proti tvoření zeleného povlaku
- > nemění vzhled, nezvyšuje kluzkost dlažby
- > vhodné i pro betonové výrobky neošetřené systémem QSAVE
- > neředí se
- > balení určeno k ošetření cca 10 m<sup>2</sup> plochy

### Pečticí přípravek **189,00 Kč bez DPH** Alphalith StoneGloss T 1000 ml

- > chrání povrch betonových výrobků před ušpiněním od olejů a kapalin obsahujících vodu
- > vytváří na povrchu betonových výrobků tenkou vrstvu zabraňující pronikání kapalin do struktury betonu
- > matný až hedvábně lesklý efekt
- > zjasnění barev, zvýraznění struktury betonu
- > pouze pro betonové výrobky ošetřené systémem QSAVE
- > povrch chráněný tímto přípravkem lze čistit stejným způsobem jako keramickou dlažbu
- > neředí se
- > balení určeno k ošetření cca 15 m<sup>2</sup> plochy

### Pečticí přípravek **239,00 Kč bez DPH** Alphalith StoneSeal GLS 1000 ml

- > trvalá a velmi odolná ochrana povrchu betonových výrobků před ušpiněním
- > vhodný pro pečetění i velmi zatížených betonových povrchů
- > matný až lesklý efekt podle počtu aplikovaných vrstev (1 vrstva – matný povrch, 2 vrstvy – hedvábně lesklý povrch, 3 vrstvy – lesklý povrch)
- > zjasnění barev, zvýraznění struktury betonu
- > pouze pro betonové výrobky ošetřené systémem QSAVE
- > povrch chráněný tímto přípravkem lze čistit stejným způsobem jako keramickou dlažbu
- > neředí se
- > balení určeno k ošetření cca 14 m<sup>2</sup> plochy

### Čisticí přípravek **119,00 Kč bez DPH** Soudacleaner 1000 ml

- > odstranění povlaku vápenných výkvětů z povrchu betonových dlažeb
- > odstranění skvrn od vápna, cementu a maltovin
- > doporučené ředění 1:5
- > balení určeno pro 25 m<sup>2</sup> plochy

### Odstraňovač mechů a zelených **229,00 Kč bez DPH** povlaků ALG-5 1000 ml

- > odstraňování řas, lišejníků, plísní a mechů z povrchu betonových výrobků
- > několikaměsíční ochrana před tvořením zeleného povlaku
- > bez nežádoucích skvrn
- > nepoškozuje povrch betonových výrobků, ani okolních staveb
- > doporučené ředění 1:9
- > balení určeno k ošetření cca 50 m<sup>2</sup> plochy

### Odstraňovač rezavých skvrn **99,00 Kč bez DPH** RUST-REMOVER 1000 ml

- > odstraňování rezavých skvrn z povrchu betonových výrobků
- > určeno pro skvrny způsobené ocelovými předměty
- > lze využít i pro odstranění skvrn od hnojiv nebo od železitých solí
- > doporučené ředění 1:3
- > balení určeno k ošetření cca 10 m<sup>2</sup> plochy



Více informací o možnosti zakoupení čisticích přípravků na [www.best.info](http://www.best.info) nebo e-mail: [cistení@best.info](mailto:cistení@best.info). Na čisticí prostředky se nevztahují slevy.



## SAKRET PF-1 – spárovací hmota na betonovou dlažbu



- > jednosložková spárovací hmota na bázi epoxidové pryskyřice
- > vhodná pro spárování betonu a přírodního kamene
- > pro pochozí plochy a plochy s provozem do 3,5 t
- > tuhnutí působením vzdušné vlhkosti
- > po vytvrdnutí vytvořena pevná vodopropustná spára s vysokou pevností a odolností vůči venkovním vlivům
- > doporučená šířka spáry 3-20 mm
- > výsledná pevnost v tlaku 13 N/mm<sup>2</sup>

SAKRET PF-1 šedá, kamenná šedá	1 399,00 Kč bez DPH/25 kg
SAKRET PF-1 písková, antracitová	1 319,00 Kč bez DPH/25 kg

## SAKRET ZPF – malta pro zalévání betonové dlažby



- > suchá maltová směs pro spárování betonové dlažby se střední až vysokou zátěží
- > vhodná pro beton a přírodní kámen na plochách zatížených vodou, např. v okolí bazénů
- > flexibilní, rychleschnoucí (pochozí již po 3 hod. po aplikaci)
- > mrazuvzdorná, vodonepropustná
- > doporučená šířka spáry 3-25 mm
- > výsledná pevnost v tlaku 52 N/mm<sup>2</sup>

SAKRET ZPF šedá, tmavě šedá	679,00 Kč bez DPH/25 kg
-----------------------------	-------------------------

## SAKRET NBM 4D – podkladová malta pro betonovou dlažbu



- > drenážní, hydraulicky tuhnoucí, modifikovaná podkladová malta s velikostí zrn 4 mm
- > určena pro kladení betonové dlažby a přírodního kamene v interiérech i exteriérech
- > pro všechny stupně zatížení
- > vysoká pevnost a odolnost vůči mrazu a posypovým solím
- > schopnost odvádět vodu (> 540 l/s/ha)
- > pevnostní třída C25/30

SAKRET NBM 4D	245,00 Kč bez DPH/25 kg
---------------	-------------------------



ukázka použití maltové směsi SAKRET ZPF



ukázka použití spárovací hmoty SAKRET PF-1

## SAKRET ZM – zdicí cementová malta pro betonové tvárnice



- > suchá maltová směs pro zdění
- > směs lze využít i pro omítání v tloušťce 10-25 mm
- > pro všechny druhy zdiva z betonových tvárnic (BEST – UNIKA, BEST – ZTRACENÉ BEDNĚNÍ)
- > vhodné i pro vyztužené zdivo, kde je požadována pevnost v tlaku do 10 MPa
- > dobře zpracovatelná
- > použití v interiérech i exteriérech
- > vysoce odolná proti povětrnostním vlivům

SAKRET ZM

69,00 Kč bez DPH/30 kg

## SAKRET FL – fasádní hydrofobizační přípravek



- > hydrofobizační nátěr k ošetření podkladů proti povětrnostním vlivům
- > použití na fasády, betonové dlažby, vyzdívky
- > zvyšuje vodoodpudivost a odolnost proti kyselým dešťům
- > snižuje nasákavost a omezuje růst plísní a mechu
- > zamezuje tvorbě výkvětů a vyluhování rozpustných podílů na povrch tvarovek
- > doporučeno aplikovat před nanášením malty (pro zalévání spár doporučena malta SAKRET ZPF)

SAKRET FL

729,00 Kč bez DPH/5 l

Více informací o postupu při realizaci s přípravky SAKRET naleznete na str. 92–93.

- > komplexní osvětlovací systém od renomovaného holandského výrobce pro venkovní osvětlení soukromých i veřejných ploch
- > všechny výrobky značky in-lite vycházejí z moderních LED technologií:
  - » výrazně delší životnost oproti jiným zdrojům (až 50 tisíc provozních hodin)
  - » extrémně nízká spotřeba elektrické energie (až 7x nižší oproti halogenovým svítidlům)
  - » nízká povrchová teplota svítidel, cca 50 °C
  - » barevné spektrum Warm White (teplá bílá)
- > 12-ti voltové napětí, které je zcela bezpečné i při porušení kabelů ke svítidlům
- > jednoduchá montáž:
  - » transformátor stačí pouze připojit do zásuvky
  - » propracovaná koncepce s unikátními přípojovacími konektory Easy Lock a odbočkami CC-2
- > záruka 5 let
- > s výběrem správného druhu svítidla rádi poradí zaměstnanci v BEST STUDIÍCH (kontakty na str. 110–111)
- > typy svítidel podle umístění:
  - » integrovaná – zabudovaná do dlažby
  - » sloupková – samostatná, volně stojící
  - » nástěnná – optimální pro stěny, zídky a ploty
  - » bodová – osvětlení stromů, keřů a větších objektů
- > typy svítidel podle intenzity:
  - » SMALL – malá intenzita pro vymezení vodorovných povrchů, dosah max. 1,5 m
  - » MEDIUM – střední intenzivnější světlo pro osvětlení keřů a menších stromů, dosah max. 3 m
  - » LARGE – vysoká intenzita, koncentrované světlo vhodné k osvětlení fasád, vysokých stromů, dosah nad 3 m

**integrované osvětlení**

	velikost světla	rozměry (mm)	dosah (m)	popis	cena bez DPH
FUSION 60	SMALL	Ø 60	0,5	kruhové zapuštěné svítidlo s nerezovým lemem	2 130 Kč/ks
FUSION 100	SMALL	Ø 100	0,5	kruhové zapuštěné svítidlo s nerezovým lemem	2 770 Kč/ks
DB-LED RVS (WW)	SMALL	Ø 40	0,5	subtilní kruhové svítidlo s výrazným nerezovým lemem	1 380 Kč/ks
DB-LED (WW)	SMALL	Ø 22	1	subtilní kruhové svítidlo, dobře viditelné i ve dne	1 010 Kč/ks
FLH-LED008 (WW)	SMALL	100 x 100	1,5	čtvercové zapuštěné svítidlo s vrchní deskou z nerezové oceli	2 210 Kč/ks
HYVE	SMALL	Ø 60	1,5	univerzální kruhové svítidlo se světelným efektem včelí plástve	2 130 Kč/ks
SENTINA 150x150	MEDIUM	150 x 150	3	robustní čtvercové svítidlo s vrchní krycí deskou z nerezové oceli	3 710 Kč/ks
FISH EYE 100 (WW)	MEDIUM	Ø 100	2,5	robustní kruhové svítidlo s otočnou čočkou v rozsahu 360 °	3 710 Kč/ks
FLUX 60	MEDIUM	Ø 60	3	robustní kruhové svítidlo s vrchním prstencem z nerezové oceli	2 130 Kč/ks
FLUX 100x100	MEDIUM	100 x 100	3	robustní čtvercové svítidlo s vrchní krycí deskou z nerezové oceli	2 680 Kč/ks
NERO	LARGE	Ø 128	5	robustní výkonné svítidlo s koncentračními čočkami	2 910 Kč/ks

**sloupkové osvětlení**

	velikost světla	rozměry (mm)	dosah (m)	popis	cena bez DPH
LIV	MEDIUM	Ø 67, výška 612	1,5	svítidlo z hliníkové slitiny s difuzním válcem pro měkké světlo	2 780 Kč/ks
FISH EYE LOW (WW)	MEDIUM	Ø 100, výška 340	2,5	svítidlo z nerezové oceli s otočnou čočkou v rozsahu 360 °	5 350 Kč/ks
FISH EYE HIGH (WW)	MEDIUM	Ø 100, výška 650	2,5	vysoké svítidlo z nerezové oceli s otočnou čočkou v rozsahu 360 °	6 270 Kč/ks
SENTINA	MEDIUM	Ø 80, výška 600	3	svítidlo z hliníkové slitiny se skloněnou čočkou	6 270 Kč/ks

**nástěnné osvětlení**

	velikost světla	rozměry (mm)	dosah (m)	popis	cena bez DPH
CUBID	SMALL	50 x 50 x 53	1	svítidlo z hliníkové slitiny	1 300 Kč/ks
CURV	SMALL	300 x 75 x 150	1	svítidlo z hliníkové slitiny, možnost vertikální i horizont. instalace	3 800 Kč/ks
BLINK	MEDIUM	Ø 100	1,5	kruhové konvexní svítidlo s čírou nebo mléčnou difuzní čočkou	1 740 Kč/ks
LIV WALL	MEDIUM	Ø 67, výška 325	1,5	svítidlo LIV z hliníkové slitiny s difuzním válcem pro měkké světlo	2 770 Kč/ks
SENTINA WALL	MEDIUM	Ø 80, výška 235	3	svítidlo SENTINA z hliníkové slitiny, čočka se stříbrným deflektorem	4 270 Kč/ks
FISH EYE WALL (WW)	MEDIUM	100 x 160 x 85	2,5	svítidlo FISH EYE v univerzálním provedení z nerezové oceli	4 270 Kč/ks

### bodové osvětlení

	velikost světla	rozměry (mm)	dosah (m)	popis	cena bez DPH
SUB	LARGE	Ø81	3	svítidlo pro instalaci do jezírek a nádrží	3 960 Kč/ks
SCOPE	LARGE	Ø62	5	výkonné svítidlo z hliníkové slitiny, koncentrační skleněné čočky	2 490 Kč/ks
BIG SCOPE	LARGE	Ø65	5	vysoce výkonné svítidlo se širokým záběrem světelného kužele	3 610 Kč/ks

### transformátory

	popis	cena bez DPH
CB-056/M	transformátor 12 V s výkonem 56 W	2 360 Kč/ks
CB-081/M	transformátor 12 V s výkonem 108 W	2 810 Kč/ks
CB-010E MINI TRAF0 10W	trafo 10 W pro vestavbu do vybraných svítidel	620 Kč/ks

### kabely

	popis	cena bez DPH
CBL-25 14/2	cívka o délce 25 m, průřez 2 x 2,5 mm <sup>2</sup>	1 950 Kč/ks
CBL-200 14/2	cívka o délce 200 m, průřez 2 x 2,5 mm <sup>2</sup>	14 550 Kč/ks
CBL-120 10/2	cívka o délce 120 m, průřez 2 x 5 mm <sup>2</sup>	14 550 Kč/ks
CBL-EXT CORD 1MTR	prodlužovací kabel s konektory na obou stranách, délka 1 m	160 Kč/ks
CBL-EXT CORD 3MTR	prodlužovací kabel s konektory na obou stranách, délka 3 m	320 Kč/ks

### příslušenství

	popis	cena bez DPH
CC-2	rozbočovací konektor pro rozdělení kabelu, max. zatížení 50 W	360 Kč/ks
FIXATION SET Ø100	upevňovací základna pro svítidla 100 mm	180 Kč/ks
FIXATION SET Ø60	upevňovací základna pro svítidla 60 mm	150 Kč/ks
GROUNDSTAKE FE-W	zemní bodec pro FISH EYE WALL	350 Kč/ks
RISER 350	prodloužení pro SCOPE	560 Kč/ks
SCOPE BASE PLATE	montážní základna pro SCOPE	230 Kč/ks
CUP STANDARD (14/2)	koncovka vodiče kabelu 14/2	160 Kč/20 ks
CUP LARGE (10/2)	koncovka vodiče kabelu 10/2	160 Kč/20 ks



FISH EYE LOW



SCOPE



SENTINA



BLINK



FLUX 100x100

# OBCHODNÍ PODMÍNKY FIRMY BEST, A.S.

IČO: 25201859, se sídlem Rybnice 148, PSČ 331 51 Kaznějov, okres Plzeň-sever  
Platné a účinné od 01.01.2014

Tyto obchodní podmínky jsou ve smyslu § 1751 zák. č. 89/2012 Sb., (nový) občanský zákoník (dále jen „NOZ“), nedílnou součástí, tj. částí obsahu všech kupních smluv uzavřených společností BEST, a.s., jako prodávajícím (společnost BEST, a.s., dále také jen jako „prodávající“) v rámci její podnikatelské činnosti. Jakékoli odchylky od těchto obchodních podmínek musí být dohodnuty písemně v kupní smlouvě. Odchylná ujednání v příslušné kupní smlouvě mají přednost před zněním těchto obchodních podmínek. Znění těchto obchodních podmínek je vydáno v tištěné podobě a je dále veřejně přístupné na internetových stránkách prodávajícího [www.best.info](http://www.best.info) (dále jen „Webová stránka“) v odkazu Obchodní podmínky pod ikonou „Stáhněte si“.

## 1. SMLOUVA

1.1 **Právní vztah:** Právní vztah mezi prodávajícím a kupujícím bude založen jednotlivými kupními smlouvami, které budou uzavírány formou písemných objednávek kupujícího s jejich následným písemným přijetím prodávajícím, jak je dále blíže popsáno v těchto obchodních podmínkách; uvedené nevylučuje, aby mezi prodávajícím a kupujícím byla uzavřena vlastní kupní smlouva při společném jednání či jiným dohodnutým způsobem. Každá takto jednotlivě uzavřená kupní smlouva zakládá samostatný právní vztah, který se bude kromě ujednání v příslušné kupní smlouvě řídit těmito obchodními podmínkami.

## 2. ZBOŽÍ

2.1 **Zboží:** Zboží, které bude předmětem jednotlivých kupních smluv, jeho jednotlivé druhy, názvy a ceny jsou uvedeny v katalogu prodávajícího (dále jen „Katalog“), jehož aktuální verze bude vždy veřejně přístupná na Webové stránce prodávajícího v odkazu Katalog nebo k dispozici v tištěné podobě v provozovně prodávajícího. Pro účely objednávání zboží kupujícím se za aktuální vždy považuje Katalog uvedený na Webové stránce. Zboží tvoří především výrobky vyráběné prodávajícím, ale v nabídce je zařazeno též zboží jiných výrobců, u něhož může být odlišný zejména režim záruky.

2.2 **Výstavní vzorky:** Proávající a kupující mohou sjednat, že prodávající v určitém místě u kupujícího (provozovna apod.) instaluje bezúplatně vzorky sortimentu výrobků prodávajícího. V takovém případě instalované vzorky zůstávají vlastnictvím prodávajícího. Kupující je povinen zabezpečit ochranu těchto vzorků proti poškození, odcizení, ztrátě, zničení, prodeji. Pokud kupující tento závazek nesplní, je povinen prodávajícímu uhradit za vzorky paušální peněžitou částku, jejíž výše a lhůta splatnosti budou dohodnuty v příslušné smlouvě.

## 3. OBJEDNÁVKA

3.1 **Objednávka:** Kupující je povinen zboží objednávat vždy formou písemné objednávky či on-line prostřednictvím objednávkového systému na Webové stránce (dále jen „Objednávka“). Písemná objednávka musí obsahovat alespoň (i) přesné určení kupujícího jeho obchodní firmou (názvem nebo jménem a příjmením), adresou sídla (místa podnikání nebo bydliště) a identifikačním číslem (datem narození), (ii) označení druhu objednaného zboží s uvedením jeho slovního obchodního označení dle Katalogu, (iii) uvedení konkrétní požadované varianty zboží, pokud je zboží nabízeno ve více variantách a konkrétní varianta nevyplývá přímo ze slovního nebo číselného označení dle předchozího bodu, (iv) uvedení množství zboží a (v) souhlas s těmito obchodními podmínkami a reklamčním řádem prodávajícího. Jestliže objednávka bude obsahovat shora uvedené náležitosti, má se za to, že kupující má úmysl uzavřít s prodávajícím kupní smlouvu o prodeji a koupi zboží, a objednávka je tedy řádným návrhem na uzavření smlouvy (viz § 1731 a 1733 NOZ).

## 4. POTVRZENÍ OBJEDNÁVKY

4.1 **Přijetí objednávky:** O přijetí písemné závazné Objednávky vyrozumí kupujícího prodávající svým potvrzením (dále jen „Potvrzení“) nejpozději následující pracovní den po doručení Objednávky prodávajícímu. Doručením Potvrzení (písemně, e-mailem, faxem) je uzavřena kupní smlouva dle Objednávky. Účinky řádného přijetí Objednávky jako návrhu na uzavření smlouvy má však i Potvrzení prodávajícího doručené později než ve lhůtě dle první věty, vždy však v přiměřené lhůtě po doručení Objednávky, ledaže kupující před tím Objednávku odvolá; kupující je oprávněn odvolat svou Objednávku pouze písemně a pouze do doby jejího přijetí prodávajícímu.

4.2 Jestliže objednávka neobsahuje všechny náležitosti podle čl. 3.1, nepovažuje se za řádný návrh na uzavření kupní smlouvy. Prodávající v takovém případě poučí kupujícího o vadách nebo nedostatecích objednávky a vyzve jej k opravě či doplnění jeho objednávky. Pokud kupující objednávku náležitě upraví nebo doplní, bude se postupovat podle čl. 4.1.

4.3 Je-li kupující spotřebitelem ve smyslu § 419 NOZ, tj. jde-li o osobu, která kupní smlouvu uzavírá mimo rámec své podnikatelské činnosti nebo mimo rámec samostatného výkonu svého povolání (dále jen „Spotřebitel“), zašle mu prodávající spolu s potvrzením také znění těchto obchodních podmínek; tím není dotčena povinnost Spotřebitele seznámit se s těmito podmínkami před učiněním Objednávky (viz výše); povinnost zaslat Spotřebiteli také znění příslušné kupní smlouvy je splněna zasláním Potvrzení.

## 5. TERMÍN A ZPŮSOB DODÁNÍ

5.1 **Termín dodání:** Termín dodání zboží, vyjma zboží kategorie BESTOVKA - okamžitě k odběru (označeno v Katalogu), určí prodávající v Potvrzení. Prodávající se snaží respektovat termín požadovaný kupujícím, sám je však (u všech výrobků BEST) limitován příznivými klimatickými podmínkami, tedy nijak negarantuje možnost vyhovět požadavku kupujícího v Objednávce. Pokud kupující nesouhlasí s termínem dodání, jak jej v Potvrzení určí prodávající, musí svůj nesouhlas sdělit prodávajícímu do 24 hodin od doručení Potvrzení, jinak platí, že byl sjednán termín dodání určený v Potvrzení; vyjádří-li kupující svůj nesouhlas s prodávajícím stanoveným termínem dodání a mezi stranami současně nedojde k dohodě o termínu dodání zboží, platí, že kupní smlouva nebyla uzavřena. Zboží z kategorie BESTOVKA - okamžitě k odběru bude dodáno v co nejkratší lhůtě dle dopravních možností prodávajícího, nejdéle však do 3 pracovních dnů. Termín dodání zboží určený dle předchozí věty je dále označován jen jako „Termín dodání“.

5.2 **Způsob dodání:** Prodávající uskuteční dodání zboží tím, že kupujícímu umožní nakládat se zbožím v Místě dodání (čl. 6 těchto Podmínek). Zajišťuje-li dopravu zboží prodávající, je povinen kupující zajistit vykládku zboží na vlastní nebezpečí v Místě dodání z dopravního prostředku, jímž bylo dopraveno; kupující je povinen v těchto případech stanovit Místo dodání tak, aby bylo neproblematicky přístupné dopravní technice, kterou je zboží dopravováno. Zajišťuje-li si dopravu zboží kupující, je dodání uskutečněno naložením zboží na dopravní prostředek k tomu určený kupujícím v Místě dodání.

## 6. MÍSTO DODÁNÍ

6.1 **Místo dodání:** Nebude-li v Objednávce uvedeno jinak, platí, že zboží bude dodáno (dopraveno) prodávajícím na kterékoliv místo v rámci České republiky, které uvede v Objednávce jako místo dodání kupující, pokud bude současně splněn požadavek, že množství objednaného zboží plně vyčerpá dopravní prostředky užívané k přepravě, kdy nosnost jednotlivého dopravního prostředku činí 24 tun (viz dále čl. 7.1 těchto Podmínek). Uvede-li kupující v Objednávce poznámku „Místní doprava“ či jiné vyjádření, z něhož bude vyplývat, že dopravu zboží ze strany prodávajícího nepožaduje, anebo pokud kupující v objednávce neuvede žádné místo dodání, platí, že místem dodání je některý ze závodů prodávajícího, který kupující v Objednávce sám určí; pokud takový závod kupující neurčí, určí jej prodávající v Potvrzení, přičemž přihledne k umístění sídla, místa podnikání či bydliště kupujícího. V případě nesouhlasu kupujícího s místem dodání určeným takto prodávajícím se postupuje podle čl. 5.1 obdobně. Aktuální seznam závodů na území celé České republiky, v nichž lze odebrání zboží uskutečnit, je uveřejněn na Webové stránce a kupující je oprávněn zvolit kterýkoli z nich, s výjimkou uskeřených prvků pro podzemní sítě, které jsou expedovány pouze ze závodů Mohelnice a Lučice (vybraný sortiment). Místo určené dle předchozí věty je dále označováno jen „Místo dodání“.

## 7. CENA ZBOŽÍ A DOPRAVY

7.1 **Cena zboží:** Kupující je za dodané zboží povinen platit prodávajícímu ceny uvedené v Katalogu prodávajícího včetně odpovídající daně z přidané hodnoty (která ke dni účinnosti těchto obchodních podmínek činí 21 %), a to dle stavu platného v době uzavření kupní smlouvy (dále jen „Cena zboží“). S výjimkou prvků pro podzemní sítě (výroba v závodech Mohelnice a vybraný sortiment v závodech Lučice - pouze nakládkou a balení) platí, že v Ceně zboží jsou již zahrnuty i náklady spojené s jeho balením, nakládkou a dopravou plně naloženým vozidlem s nosností 24 tun bez hydraulické ruky (z jednotlivých závodů přímo ke kupujícímu) na Místo dodání kdekoli v České republice. Cena palet a ostatních obalů, na nichž je zboží loženo, však není v Ceně zboží zahrnuta a bude účtována zvlášť dle dále uvedených podmínek. Pro vyloučení jakékoli pochybnosti se výslovně uvádí, že dopravu lze takto uskutečnit pouze za podmínky, že objednané množství zboží plně vyčerpá shora uvedenou kapacitu vozidla, resp. více vozidel určených k přepravě. Nebude-li uvedena podmínka splněna, musí být podmínky včetně ceny dopravy sjednány v příslušné smlouvě, jinak platí, že zboží je dodáváno bez dopravy. Nejpozději převzetím zboží kupující potvrzuje akceptaci Ceny zboží, pokud k ní nedošlo smlouvou již dříve.

7.2 **Úprava Ceny zboží:** V případě zvláštních požadavků kupujícího na některé vlastnosti zboží, například na atypické barevné provedení nebo povrchovou úpravu zboží, které kupující uvedl v Objednávce, bude výše Ceny zboží stanovena prodávajícím v Potvrzení na základě kalkulace, při které se bude vycházet mimo jiné i z množství objednaného zboží a druhů úprav. Pokud kupující nesouhlasí s takto stanovenou Cenou zboží, jak ji v Potvrzení určí prodávající, musí svůj nesouhlas sdělit prodávajícímu do 24 hodin od doručení Potvrzení, jinak platí, že byla sjednána v Potvrzení uvedená Cena zboží; vyjádří-li kupující svůj nesouhlas s prodávajícím stanovenou Cenou zboží a mezi stranami současně nedojde k dohodě o Ceně zboží, platí, že kupní smlouva nebyla uzavřena.

7.3 **Doprava:** V případě zboží, u něhož prodávající nezajišťuje automaticky dopravu ve smyslu odst. 7.1 (prvky pro podzemní sítě, případně další zboží), u něhož je tak výslovně uvedeno v Katalogu, platí, že cena dopravy bude účtována vedle Ceny zboží, a to dle ceny uvedené v Potvrzení; v případě nesouhlasu kupujícího s cenou dopravy určenou takto prodávajícím se postupuje podle čl. 7.2 obdobně. Nejpozději převzetím zboží kupující potvrzuje akceptaci ceny dopravy, pokud k ní nedošlo smlouvou již dříve.

## 8. PLATEBNÍ PODMÍNKY

8.1 Smluvní strany se dohodly s odkazem na ustanovení § 2079 odst. 2 NOZ, že kupující je vždy povinen zaplatit prodávajícímu Cenu zboží před dodáním zboží, ledaže bude v kupní smlouvě výslovně sjednáno jinak.

8.2 Pokud kupující nezplatí Cenu zboží nejpozději den před Termínem dodání, je prodávající oprávněn od smlouvy odstoupit.

8.3 Pokud podle ujednání v kupní smlouvě má kupující zaplatit prodávajícímu Cenu zboží až po dodání zboží a není-li kupní smlouvou sjednán přesný termín splatnosti Ceny zboží, je v takových případech kupující povinen zaplatit Cenu zboží na základě vyúčtování prodávajícího v termínu splatnosti, uvedeném na daňovém dokladu (faktuře), který mu prodávající předá současně s dodáním zboží či kdykoli poté.

8.4 Jakýkoli peněžitý závazek kupujícího podle příslušné kupní smlouvy anebo těchto obchodních podmínek je splněn (i) připsáním částky na účet prodávajícího vedený u banky, jehož identifikaci prodávající oznámí kupujícímu v Potvrzení či jinak nebo (ii) vyplacením částky prodávajícímu v hotovosti.

8.5 Pokud bude kupující v prodlení s úhradou jakéhokoliv peněžitého závazku vůči prodávajícímu, zavazuje se zaplatit prodávajícímu smluvní pokutu ve výši 0,05 % z dlužné částky za každý započatý den prodlení.

## 9. DALŠÍ PODMÍNKY DODÁNÍ ZBOŽÍ, PŘECHOD VLASTNICKÉHO PRÁVA A NEBEZPEČÍ ŠKODY NA ZBOŽÍ

9.1 **Obaly a Záloha na obal:** Obaly a Záloha na obal: Pokud není stanoveno jinak, prodávající zajistí kupujícímu dopravu zboží na Místo dodání. Prodávající dodává zboží buď (i) na značených paletách BEST - EUR (rozměr 120 x 80 cm, hmotnost 30 kg/ks), anebo (ii) BEST „velká“ (rozměr 120 x 100 cm, hmotnost 38 kg/ks); stropní nosníky na speciálních dřevěných prokladech; všechny uvedené palety (nebo proklady) dále také jen jako „Obaly“. Všechny Obaly jsou vratné. Výběr typu Obalu, na kterém bude zboží loženo, kupující není z provozních důvodů možný, tedy určuje jej jednostranně prodávající. Kupující je povinen zaplatit prodávajícímu dle Ceny zboží a společně s ní cenu Obalu (dále jen „Cena obalu“). Kupující je oprávněn na vlastní náklady vrátit všechny typy nepoškozených Obalů do kteréhokoliv závodu prodávajícího, a to ve lhůtě 6 měsíců od dodání zboží, přičemž v této lhůtě je prodávající povinen nepoškozené Obaly koupit od kupujícího zpět a převzít. Současně s vrácením Obalů musí kupující předložit původní průvodní doklad k zboží v Obalech dodaném (tj. kopie dodacího listu, příp. faktury zakázky, ke které navracené Obaly příslušely), z něhož bude zřejmé, že množství a složení Obalů odpovídá skutečně dodávce zboží, jinak prodávajícímu nevzniká povinnost Obaly odkoupit zpět. Pokud budou Obaly řádně a včas vráceny prodávajícímu a budou splněny další shora uvedené podmínky, je prodávající povinen koupit Obaly zpět a vyplatit kupujícímu jím zaplacenou Cenu obalu v plné výši zpět (obvyklé opotřebení se neúčtuje), a to v termínu 14 dní od řádného vrácení Obalů a splnění dalších shora uvedených podmínek.

### Záloha na obal:

TYP OBALU	prodejní cena obalu (Kč/ks) *	hmotnost palety
paleta BEST, EUR	220 Kč	30 kg
paleta BEST „velká“ (pro vybrané prvky)	235 Kč	38 kg
speciální proklady (pro stropní nosníky)	55 Kč	3 kg

\* dle zákona č. 235/2004 Sb., o dani z přidané hodnoty se DPH na vratné obaly neúčtuje

Nakládání s Obaly se řídí mimo jiné § 13 odst. 8, písm. e) ZO DPH. Prodávající je povinen odkoupit zpět a přiměřeně zaplatit pouze označené a nepoškozené Obaly, způsobené k dalšímu použití k expedici zboží prodávajícím; Obaly poškozené je prodávající oprávněn odmítnout odkoupit zpět a převzít a je oprávněn si Cenu obalů za ně uhrazenou ponechat jako zaplacenou kupní cenu. Použití Obaly je kupující povinen při vrácení připravit tak, aby byla možná strojní manipulace s nimi, tj. neseskádané do sebe. Současně je kupující povinen jednotlivé typy Obalů (zejména palety BEST, BEST „velká“, EUR) pro jejich samostatné převzetí a evidenci připravit zvlášť podle jednotlivých druhů.

**9.2 Prodej a balení výrobků:** Prodej zboží, kterým jsou dlažby, je realizován vždy jen po jednotlivých ucelených vrstvách na paletě nebo po celých paletách, prodej dlažeb BEST – VEGA, BEST – VALEA, BEST – PLATEN a BEST – GIGANT a ostatních prvků pak po kusech nebo celých paletách. Jednotlivé vrstvy dlažby v paletě jsou zpravidla prokládány rašlovou sítí, která eliminuje odření povrchu dlažby. U dlažeb na terasy jsou jednotlivé kusy v balení proloženy polyetylenovým motouzem a u dlažeb BEST – GIGANT dřevěnými proklady.

**9.3 Zajištění zboží při přepravě:** Palety jsou pro účely přepravy přepáskovány plastovou páskou, která zajišťuje zboží při naložce a jeho expedici. Pro zabezpečení kvalitní přepravy zboží na Místo dodání, pokud si přepravu zajišťuje kupující, je náklad na vozidle nutno navíc zajistit tzv. kurtováním dle pokynů prodávajícího, resp. jím pověřeného pracovníka. Na uvedené je kupující tímto výslovně upozorněn! V případě nedostatečného kurtování (nebo v případě nedodržení tohoto opatření) ze strany kupujícího nebo kupujícím smluvně zajištěného dopravce neodpovídá prodávající za žádné eventuální poškození zboží při takovéto přepravě a platí, že neodpovídá za žádná mechanická poškození zboží (zejména vyskyt prasklin výrobků), která budou zjištěna po zahájení přepravy zboží; v těchto případech platí, že zboží bylo dodáno prodávajícím v bezvadném stavu a k jeho poškození došlo až dopravou, leda by kupující jednoznačně prokázal opak, tj. že příslušná poškození se vyskytovala na zboží již v době dodání, tj. při jeho naložce. Způsob kurtování je podrobně uveden na Webové stránce prodávajícího pod odkazem Zajištění zboží při přepravě.

**9.4 Poškození přepravovaného zboží:** V případě, že dojde k mechanickému poškození zboží a při dodržení povinnosti kurtování dle předchozího odstavce, je kupující povinen provést fotodokumentaci naloženého zboží ihned po doručení dodávky na místo a tuto fotodokumentaci neproděně zaslát prodávajícímu. Odpovědnost za vady bude pak říšena standardním způsobem dle Reklamačního řádu prodávajícího a dle zákona.

**9.5 Doporučené skladování zboží:** Proávající doporučuje omezit skladování zboží od jeho dodání prodávajícím do doby jeho užití (v rámci realizace stavebních prací) jen na nezbytně nutnou dobu. Za případné škody a vady vzniklé na zboží nepřiměřeně dlouhým nebo nevhodným skladováním prodávající neodpovídá (např. výkvěty).

**9.6 Převzetí zboží:** Kupující je povinen převzít zboží vždy písemně potvrdit prodávajícím na tzv. dodacím listu. Odmítne-li kupující potvrdit písemně převzetí zboží, není prodávající povinen zboží dodat a nastává prodloužení kupujícího jako věřitele, přičemž po dobu prodloužení kupujícího nemůže nastat prodloužení prodávajícího; a pokud nastalo, tak přestává běžet. Kupující podpisem dodacího listu stvrzuje soulad převzatého zboží s kupní smlouvou (množství, druh, jakost, balení atd.), ledaže vytkne vady zboží stanoveným způsobem dle těchto obchodních podmínek.

**9.7 Prohlídka zboží, vytčění vad:** Kupující je povinen při převzetí zboží provést jeho pečlivou prohlídku, není však povinen otevírat jednotlivé obaly zboží za účelem nahlédnutí dovnitř, ledaže by obal jevil známky poškození. V případě, že budou zjištěny zjevné vady na předávaném zboží, je kupující povinen je uvést a přesně popsat na dodacím listu. Nedoje-li ke shodě ohledně výskytu vad, uvede každá smluvní strana své vyjádření k vadám a toto podepíše; každá smluvní strana obdrží jedno vyhotovené vyjádření. Kupující není povinen převzít zboží se zjevnými vadami, pokud by bránil řádnému užívání zboží a pokud nejde o vady jen drobné, kosmetické či vady, na něž se dle Reklamačních podmínek prodávajícího nevztahuje záruka. Nepřevzetím-li kupující zboží a současně ani nesplní povinnost uvést přesně výskyt vad v dodacím listu opatřeném jeho podpisem, má se za to, že odmítl zboží převzít neoprávněně a dostal se jako věřitel do prodloužení s převzetím zboží.

**9.8 Zástupce kupujícího:** Pokud zboží za kupujícího přebírá jiná osoba, než statutární orgán, podnikatel nebo pověřený zaměstnanec kupujícího, a zboží je dodáváno jinde, než v sídle (místě podnikání, bydliště) kupujícího, je taková osoba povinna prokázat se zmocněním k převzetí zboží za kupujícího. Nebude-li ohledně osoby vystupující při dodání zboží za kupujícího předán prodávajícímu takový věrohodný doklad (plná moc, potvrzení o pracovním zařazení atd.), není prodávající povinen zboží dodat (předat této osobě) a nenastává v takovém případě jeho prodloužení. Proávající je však oprávněn (nikoli povinen) vydat zboží i takové osobě, která se neprokáže zmocněním splňujícím veškerá uvedená kritéria. Proávající není povinen žádným způsobem zkoumat či oěřovat zmocnění předložené mu osobou vystupující za kupujícího. Riziko zneužití zmocnění nese v plné výši kupující.

**9.9 Sanke prodávajícího:** Pokud bude prodávající v prodloužení s Dodáním zboží, je povinen zaplatit kupujícímu smluvní pokutu ve výši 0,05 % z Ceny zboží, s jehož dodáním je v prodloužení, za každý den prodloužení, nejvýše však 5 % z Ceny zboží, s jehož dodáním je v prodloužení.

**9.10 Sanke kupujícího:** Pokud bude kupující v prodloužení s převzetím zboží, je povinen zaplatit prodávajícímu smluvní pokutu ve výši 0,05 % z Ceny zboží, s jehož převzetím je v prodloužení, za každý den prodloužení, nejvýše však 5 % z Ceny zboží, s jehož převzetím je v prodloužení. Pokud bude kupující v prodloužení s převzetím zboží, je dále povinen za takto neoděbrané zboží (a proto dále skladované v závozech prodávajícího) zaplatit prodávajícímu skladné ve výši 10,- Kč za každý den a každou paletu objednaného zboží. Proávající má vedle smluvní pokuty nárok i na náhradu škody v části smluvní pokutu přesahující. Pokud prodloužení kupujícího s převzetím zboží přesáhne 30 dnů, má tato skutečnost za následek zánik příslušné kupní smlouvy a prodávající je oprávněn zboží nemezeně nakládat, přičemž povinnost kupujícího zaplatit prodávajícímu smluvní pokutu a skladné v této souvislosti není tímto dotčena.

**9.11 Výhrada vlastnictví:** Předchází-li zaplacení Ceny zboží Dodání zboží, přechází vlastnické právo ke zboží v okamžiku Dodání zboží. Pokud je Cena zboží či jakákoliv její část hrazena kupujícím až po dodání zboží, nábývá kupující vlastnické právo ke zboží teprve úplným zaplacením Ceny zboží (dále jen „Výhrada vlastnictví“), přičemž neuhrazená část Ceny zboží působuje, že kupující se nestal vlastníkem ani části dodaného zboží; Výhrada vlastnictví se uplatňuje k jednotlivé dodávce zboží jako celku. Kupující bere na vědomí i možné trestněprávní souvislosti případného porušení vlastnického práva prodávajícího. Proávající je oprávněn zboží, které je do doby úplného zaplacení Ceny zboží stále jeho vlastnictvím, kdykoli odebrat i svépomocí, přičemž za tím účelem je oprávněn kdykoli vstoupit na pozemky a do prostor kupujícího a za účelem takového vstupu i násilím překonat jakákoliv jistící překážky (zámky, oplocení, závory apod.); k tomu dává kupující tímto výslovný souhlas.

**9.12 Přechod nebezpečí škody na zboží:** Dodání zboží se uskutečňuje a nebezpečí škody na zboží přechází na kupujícího následovně:

- v případě Vlastní dopravy, nerozhodno zda vlastním vozidlem či prostřednictvím třetí osoby jako dopravce, zajišťuje prodávající nákladku zboží a nebezpečí škody na zboží přechází na kupujícího, jakmile zboží překročí hranu nákladového prostoru vozidla a dosedne v jeho nákladovém prostoru; a
- v případě Dopravy prodávajícím, nerozhodno zda vlastním vozidlem či prostřednictvím třetí osoby jako dopravce, zajišťuje si vykládku zboží v Místě dodání kupující a nebezpečí škody na zboží přechází na kupujícího, jakmile v Místě dodání začne zbožím v nákladovém prostoru vozidla manipulovat.

## 10. ZÁRUKA, ODPOVĚDNOST ZA VADY, REKLAMACE

**10.1 Délka záruky:** Proávající poskytuje kupujícímu na prodávajícím vyráběné zboží záruku v délce 20 let. Podmínky záruky jsou upraveny dále v tomto článku a v Reklamačním řádu prodávajícího na Webové stránce v odkazu Reklamační řád.

**10.2 Certifikace kvality:** Celý výrobní proces zboží je řízen a dozorován dle certifikace ISO 9001. Certifikaci udělil Výzkumný ústav pozemních staveb, Certifikační společnost, s.r.o., certifikační orgán pro systémy managementu. Kromě kontroly kvality a dozorování dle ISO 9001 udělil tentýž certifikační orgán prodávajícímu certifikáty ISO 14001 a OHSAS 18001. Od přistoupení ČR k Evropským společenstvím je postupně prováděn přechod na hodnocení kvality výrobků a prokazování jejich shody s požadavky podle přijatých evropských norem. Výrobky podléhající harmonizovaným evropským normám jsou označovány značkou CE a mají vystavené prohlášení

o vlastnostech podle nařízení Evropského parlamentu a Rady (EU) č. 305/2011. Výrobky, pro něž doposud nebyly evropské normy schváleny, jsou vyráběny na základě vydaného Stavebního technického osvědčení. Proávající pro tyto výrobky vydává prohlášení o shodě podle nařízení vlády č. 163/2002 Sb., v platném znění Nařízení vlády č. 312/2005 Sb.

- 10.3 Omezení záruky:** Záruka se nevztahuje na vady vzniklé v důsledku abnormálního, chybného nebo nepřiměřeného použití, neodborné manipulace se zbožím a na vady způsobené kupujícími nebo třetí osobou. Záruka se rovněž nevztahuje na odlišnosti v odstínu povrchové barevnosti dodaného zboží, dále na odlišnosti způsobené vápnem nebo železitým výkvětem. Beton, ze kterého je zboží vyrobeno, se sestává z čistých přírodních materiálů - písek, štěrk, cement a voda. V důsledku tohoto složení dochází k přirozenému kolísání jejich vlastního přirozeného složení uvedených materiálů. Ve vazbě na další faktory působící během výroby a skladování zboží, zejména povětrnostní podmínky, může dojít ke kolísání barevných odstínů a ke vzniku tzv. vápnenných výkvětů (vystoupení volného vápna, obsaženého v cementu, na povrch zboží) nebo ke vzniku tzv. železitého výkvětu (vystoupení sloučenin železa z použitého písku a štěrku na povrch zboží). Zabránění vzniku drobných barevných odlišností a výkvětů v souhrnu působení všech negativních vlivů je i za použití neprokokovojících chemických přísad technologicky nemožné. Barevné rozdíly mohou být různé intenzity, v žádném případě však nemají naprosto žádný vliv na kvalitu a užité vlastnosti výrobků. Případné barevné rozdíly a výkvěty nelze proto z výše uvedených důvodů uznat jako vadu zboží. Působením povětrnostních vlivů a běžným mechanickým namáháním zpravidla dojde k vyrovnání barevných rozdílů a zmizení výkvětů. Záruka se rovněž nevztahuje na odlišnosti, způsobené desinfekčními přípravky na bázi sloučenin chlóru, které mohou způsobit částečné odbarvení povrchu betonových výrobků, a na vady, způsobené nesprávným použitím chemických rozmravovacích látek v zimním období. Vzhledem k omezené možnosti ovlivnění výrobního postupu se 20letá záruka rovněž nevztahuje na kovové a plastové kompletační prvky (litinová míra, plastová dna, plotové úchyty, plotové sloupky, plastové a gumové terče a podložky, distanční mezerníky a veškerý doplňkový sortiment).

**10.4** Odpovědnost prodávajícího za vady je stanovena Reklamačním řádem.

## 11. ZVLÁŠTNÍ POSTAVENÍ SPOTŘEBITELE

**11.1 Je-li kupující Spotřebitelem, platí v takovém případě následující:** Je-li kupní smlouva uzavírána formou objednávky prostřednictvím e-shopu, je kupující – Spotřebitel oprávněn od kupní smlouvy odstoupit ve lhůtě 14 dnů ode dne převzetí zboží. Odstoupení bude v takovém případě provedeno písemnou formou, přičemž pro odstoupení může využít formulář, který je k dispozici ke stažení na Webových stránkách v sekci „Ke stažení“. Odstoupení je povinen prodávajícímu odeslat poštou na následující adresu: BEST, a.s., Rybnice 148, 331 51 Kaznějov. Lhůta pro odstoupení je zachována i tehdy, pokud nejpozději v poslední den lhůty kupující – Spotřebitel předá písemné odstoupení k poštovní přepravě.

**11.2** Využije-li Kupující – Spotřebitel uvedeného práva odstoupit od kupní smlouvy, je povinen na své vlastní náklady vrátit prodávajícímu veškeré dodané zboží nejpozději do 14-ti dnů od odstoupení od smlouvy. Proávající je v takovém případě povinen vrátit kupujícímu zaplacenou Cenu zboží rovněž ve lhůtě 14-ti dnů, ne však dříve, než bude kupujícím vráceno veškeré zboží.

**11.3** Kupující – Spotřebitel nese odpovědnost za snížení hodnoty dodaného zboží, které vzniklo v důsledku nakládání s ním jinak, než je nutné s ním nakládat s ohledem na jeho povahu a vlastnosti. O takové znehodnocení je prodávající oprávněn snížit kupní cenu, která má být kupujícímu vrácena, a byla-li již vrácena, je kupující povinen zaplatit znehodnocení prodávajícímu do 14-ti dnů ode dne doručení písemné výzvy prodávajícího.

**11.4** Kupující – Spotřebitel není oprávněn odstoupit od této smlouvy podle předchozích článků, jestliže dodávané zboží bylo upraveno podle jeho přání.

**11.5** Na kupujícího – Spotřebitele se nevztahuje ustanovení těchto podmínek a Reklamačního řádu, která vylučují nebo omezují jeho práva z vadného plnění kupní smlouvy nebo na náhradu újmy. Práva z vadného plnění jsou stanovena Reklamačním řádem, s nímž je kupující – Spotřebitel povinen seznámit se před odesláním objednávky.

- 11.6** Proávající tímto informuje kupujícího – Spotřebitele, že:
- uzavřená kupní smlouva bude kupujícím archivována v elektronické podobě na jeho serveru, přičemž Kupující – Spotřebitel k ní nemá přístup
  - kupní smlouvu lze uzavřít pouze v českém jazyce
  - kupní smlouvu lze uzavřít způsoby uvedenými výše v těchto podmínkách
  - kupující – Spotřebitel má právo kontroly a změny vstupních údajů uvedených jím v Objednávce, a to před jejím odesláním

**11.7** Proávající tímto informuje kupujícího – Spotřebitele dále, že prodávající vyřídí případné jeho stížnosti na následujícím kontaktním místě: BEST, a.s., Rybnice 148, 331 51 Kaznějov, telefon 373 720 111, email: best@best.info, nebo v příslušných závozech prodávajícího, uvedených na webové stránce prodávajícího. Proávající je dále oprávněn obrátit se stížnostmi na příslušné orgány dohledu, zejména na Českou obchodní inspekci.

## 12. ZÁVĚREČNÁ USTANOVENÍ

**12.1 Rozhodné právo:** Právní vztahy, na něž dopadají tyto obchodní podmínky, se vždy bez ohledu na povahu a státní příslušnost účastníků řídí českým právem. Pokud není v těchto obchodních podmínkách dále stanoveno jinak, řídí se podle NOZ.

**12.2 Odstoupení od smlouvy:** Proávající má vedle shora uvedených případů právo okamžitě odstoupit od příslušné kupní smlouvy také v případě, že by kupující při své obchodní a marketingové činnosti nepoužíval, pozměnil nebo jinak nedovoleně nakládal s obchodním označením jednotlivých druhů zboží vyráběných prodávajícím, či by jinak zneužil či poškodil práva a chráněné zájmy prodávajícího, což jsou případy, které smluvní strany pro tyto účely považují za podstatné porušení příslušné kupní smlouvy.

**12.3 Dokumenty ke zboží:** Kupující se zavazuje, že svým dalším odběratelům bude ke zboží řádně dodávat Návod k použití zboží prodávajícího, Prohlášení o shodě a Obchodní podmínky prodávajícího, upozornit je na všechny podmínky záruky - včetně jejich omezení - a dále se zavazuje předat odkaz na Webovou stránku prodávajícího zejména s tím, že na uvedených stránkách jsou zveřejňovány závazné technologické postupy a doporučení ohledně používání jednotlivých výrobků (zboží).

- 12.4** Právní vztahy mezi smluvními stranami se řídí následujícími dokumenty v uvedeném pořadí:
- příslušnou kupní smlouvou,
  - platnými Obchodními podmínkami prodávajícího,
  - Reklamačním řádem prodávajícího, a
  - ve všech těchto dokumenty výslovně neupravenými pak zejména NOZ a ostatními obecně závaznými právními předpisy.

**12.5** Vylučuje se aplikace § 1765 a 1766 NOZ, tedy kupující přebírá riziko změny okolností v době po uzavření kupní smlouvy. Vylučuje se i aplikace § 2050 NOZ o tom, že věřitel nemá nárok na náhradu škody, je-li sjednána smluvní pokuta. Vylučuje se rovněž § 2051 NOZ (kupující prohlašuje výši stanovených smluvních pokut za přiměřenou).

**12.6** Změny kupní smlouvy lze činit pouze písemně.

**12.7** Tyto obchodní podmínky prodávajícího nahrazují předchozí obchodní podmínky prodávajícího. Tyto obchodní podmínky prodávajícího lze jednostranně změnit nebo doplnit, a to pouze písemně, přičemž však takové změny či doplnění nemají vliv na vztahy z již uzavřených kupních smluv, které se řídí úpravou v době jejich uzavření, ledaže se změnou či doplněním kupující vystovolí souhlas.

V Rybnici dne 1. 1. 2014  
BEST, a.s.

## 1. Stručná charakteristika

Zboží, dodané firmou BEST<sup>®</sup>, a.s., je vyrobeno z vysoce kvalitního vibrolisovaného betonu, jehož složení splňuje normy ČSN EN 206-1 na mezní složení betonu pro stupeň vlivu prostředí XF4 (jedná se o nejvyšší třídu odolnosti proti chemickým rozmrazovacím látkám). Dlažby, obrubníky a palisády (mimo dlažeb s ostařeným povrchem, dlažeb ve výšce 3 cm a vybraných silničních obrubníků) jsou vyráběny dvouvrstvě. Spodní vrstva zajišťuje vysokou pevnost, vrchní vrstva uzavírá povrch a dává výrobku dokonalý vzhled. Vysoká pevnost, mrazuvzdornost, odolnost proti působení vody a chemických rozmrazovacích látek, ekologická nezávadnost a u dlažeb navíc snadná rozebíratelnost jsou vlastnosti, které zařazují tyto výrobky mezi nejprogressivnější stavební materiály. Dlažba BEST je probarvena v celé své výšce, přičemž pohledová vrstva dlažby je probarvena intenzivněji než spodní pevnostní vrstva. Všechny tvarovky, kromě zdicích prvků, prvků BEST – UNIKA a prvků pro podzemní sítě, jsou hloubkově impregnovány speciálním přípravkem výrazně zamezujícím nasákavosti betonu a zvyšujícím ochranu proti znečištění povrchu.

## 2. Doprava, manipulace s výrobky a jejich skladování

Při manipulaci se zbožím (doprava, složení, pokládka) se musí dbát na zvýšenou opatrnost, aby nedošlo k poškození betonových výrobků (poškrábání horní vrstvy, rozspání, porušení hran a rohů výrobků). Výrobky jsou dodávány na paletách, jednotlivé vrstvy dlažby v paletě jsou zpravidla prokládány rašlovou sítí, která eliminuje oděnění povrchu dlažby. Proti poškození jsou výrobky zajištěny vhodným způsobem (PE fólie, plastové pásky, dřevěné proklady). Při stohování zboží ve skladech a skladovacích prostorách je možné palety s výrobky ukládat maximálně ve 2 vrstvách, palety s dlažbami BEST – PLATEN a dlažeb IN pak pouze v 1 vrstvě. Skladování výrobků doporučujeme omezit od splnění dodávky do doby realizace stavebních prací na nezbytně nutnou dobu. Za případné škody a vady vzniklé na zboží vlivem povětrnostních podmínek, vzájemným dotykem palet při porušení fólie a prokladů jednotlivých vrstev nebo nepřiměřeně dlouhou dobou skladování výrobce neodpovídá.

Řidič je povinen při nakládce překontrolovat naložení a standardní zabalení na nepoškozené paletě (EUR, BEST, BEST „velká“). Pro zabezpečení kvalitní přepravy výrobků na místo určení je dopravce povinen navíc zajistit náklad na vozidle kurtováním dle pokynů výrobce. V případě nedostatečného kurtování (nebo v případě nedodržení tohoto opatření) nebude brán zřetel na eventuální poškození zboží při přepravě a následné reklamace. Při skládání jeřábem musí být použito vhodné závěsné zařízení. Použití lan je z důvodu možnosti poškození zboží a palet zakázáno. Za případné takto poškozené zboží přebírá zodpovědnost dopravce.

## 3. Zásady realizací výrobků

Předpokladem správné funkčnosti plochy kryté betonovou dlažbou je dokonale zhuňená spodní stavba a pláň, které svým složením a zpracováním musí odpovídat předpokládanému zatížení a geologickým poměrům. Podkladní vrstvy svým složením musí být vodopropustné, a to především u krytů vystavených přímému působení chemických rozmrazovacích látek, aby byl zajištěn odtok povrchové vody až na pláň a tím byla splněna charakteristická vlastnost betonové dlažby. Při výjimečném použití nepropustných vrstev u spodní stavby musí být vhodným způsobem zajištěno odvodnění spodní stavby (drenáže apod.), aby bylo zabráněno hromadění vody a roztoků chemických rozmrazovacích látek v loži dlážděného krytu. Vyjma kolekce dlažeb IN, které se pokládají na sraz se spárou 0–1 mm, je nutno mezi jednotlivými betonovými kameny dle normy ČSN 736131 zachovat spáry široké minimálně 3–5 mm, u dlažeb BEST – GIGANT 5–10 mm. Spára, která není tvořena samotným mezerníkem, je rozhodující pro statické chování dlážděného krytu. Správná šířka spáry a následně dostatečné zapískování eliminují možnost poškození dlažby během hutnění dlážděného krytu i během jeho užívání. Obrubníky se osazují dle normy ČSN 736131 s mezerou 5 mm, která se nevyplňuje. Tato mezera je nutná především z důvodů objemových změn betonu při změnách teploty. Dále musí být provedeno řádné vyrovnání dlažby za použití vhodné vibrační desky s plastovou podložkou (nesmí být použit hutnicí válec), aby došlo k vyrovnání povolených výškových tolerancí a tím bylo docíleno rovného povrchu dlážděné plochy. Pro hutnění dlažby jsou vhodné vibrační desky s vyšší frekvencí vibrace (50 – 100 Hz). Vyrovnání vibrační deskou je třeba provádět pouze na čisté a suché dlažbě tak, aby nedošlo k poškození dlažby. Intenzitu hutnění je nutno přizpůsobit výšce dlažby – dlažby ve výšce 30 mm se při pokládce hutní vibrační deskou opatřenou ochrannou pryžovou podložkou s maximální hmotností do 100 kg. Dlažby ve výšce 40 a 60 mm je nutné hutnit vibrační deskou s plastovou podložkou o hmotnosti nejvýše 130 kg s nastavenou odstředivou silou 18 až 20 kN a dlažby ve výšce 80 a 100 mm je nutné hutnit vibrační deskou s plastovou podložkou o hmotnosti 170 až 200 kg s nastavenou odstředivou silou 20 až 30 kN. Dlažba BEST – GIGANT se hutní vibrační deskou o hmotnosti nejvýše 350 kg s ochrannou plastovou podložkou. V případě dlažeb pro nevidomé, dlažeb BEST – PLATEN, kolekce dlažeb IN, dlažeb BEST – RAPSODIA a BEST – VALEA se vibrační deska vůbec nepoužívá. Na závěr pokládky,

před provozním zatížením plochy, musí být opakovaně veškeré spáry zapískovány kvalitním suchým křemičitým pískem na celou výšku kamene, aby došlo k dokonalému zpevnění celé dlážděné plochy a zamezení odštipnutí rohů při vzájemném dotyku jednotlivých kamenů.

Položenou plochu lze hutnit vibrační deskou a plně zatížit až po uplynutí doby zrání betonu (28 dnů od data na expedičním štítku). Zásady pro pokládku dlažby, osazování obrubníků a palisád, stavbu opěrných zdí a plotů jsou podrobně zpracovány v informačním materiálu Doporučení pro pokládku na [www.best.info](http://www.best.info). Naleznete zde i podrobné informace o pokládce dlažeb na terasy. Na [www.bestunika.cz](http://www.bestunika.cz) naleznete Návod na použití zdicích systémů BEST – UNIKA. Na [www.best.info](http://www.best.info) naleznete Návod na použití a montáž prvků pro podzemní sítě.

## 4. Údržba dlážděných ploch

Kryty komunikací z betonových dlažeb jsou nenáročné na údržbu a během životnosti vyžadují pouze zemetání a v případě většího znečištění čištění tlakovou vodou. Přesto je třeba mít na paměti, že pracujete s materiálem konečného architektonického řešení. Znečištění ploch např. olejovými skvrnami, potřísněním barvami, betonem, maltou, zeminou se prakticky odstranit nedají. Řešením pak je pouze výměna takto esteticky znehodnocených kostek. V případě použití vysokotlakého vodního čisticího zařízení je třeba dbát, aby nedošlo k vyplavení spárovacího materiálu. Pokud je přesto spárovací materiál vyplaven, je nutné jeho doplnění. Betonové dlažby jsou odolné proti přímému působení chemických rozmrazovacích látek, a proto mohou být v zimním období tyto látky na dlážděné kryty aplikovány, ale musí být dodrženy nejvyšší přípustné dávky rozmrazovacích látek na plošnou jednotku krytu (vyhláška č. 104/1997 Sb., příloha 7). Při pluhování dlážděných krytů v zimním období musí být pluhovací zařízení opatřeno pryžovou stírací hranou (dlažby pro nevidomé se udržují zemetáním). Dlážděné kryty mohou být v zimním období sypány vhodnými čistými posypovými inertními materiály (např. pískem). Pro posyp nesmí být použity odpadní materiály (hrubý štěrk, popel, škvára, kamenný prach, lomové prosívky) obsahující velké množství prachových a jílovitých částic, protože při tání ulpívají na povrchu a způsobují poškození a těžko odstranitelné skvrny.

„Náletům“ plevelů a travních semen na spáry vydlážděných ploch se zamezí pravidelným sekáním trávníku na sousedních plochách ve správných agrotechnických lhůtách a standardním úklidem. Nebylo-li zamezeno prorůstání zeleně tímto způsobem, doporučuje se nežádoucí zeleň odstranit speciálními chemickými prostředky, např. postřikem přípravky ROUNDUP nebo CASORON G (způsob jejich aplikace je uveden v návodu na použití těchto látek).

## 5. Upozornění

### 5.1.

Případné rozdíly v barevných odstínech výrobků a strukturách jejich povrchů, vznikající díky technologickým možnostem výroby jednotlivých výrobních závodů, odlišnostmi v odstínech a vlastnostech vstupních surovin a odlišnostmi při zrání výrobků, nejsou závadou výrobku a po uplynutí určité doby od realizace stavebních prací zpravidla zmizí. Z tohoto důvodu se dodané výrobky nemusí zcela shodovat s vystavenými exponáty ve vzorkovnách v ARCH CENTRECH nebo ve výstavních panelech.

Při výrobě vysoce pevných betonů ze zavlhých betonových směsí může dojít během zrání betonu k výskytu vápenných nebo železitých výkvětů. Dle příslušných norem nejsou výkvěty na závalu jakosti, kvality, ani technických vlastností výrobků, nejsou považovány za významné, a proto nejsou ani důvodem k reklamaci. Po vyzrání plochy, za několik měsíců, výkvěty zpravidla zmizí.

Reklamace se zároveň nevztahuje na povrch, který byl následně znehodnocen působením ropných produktů, nevhodných desinfekčních a chemických přípravků apod. nebo nedodržením jejich nejvyšších přípustných dávek.

### 5.2.

Barevné provedení COLORMIX je tvořeno prolínáním několika základních barev. Každý COLORMIX je nutné posuzovat na celé ploše, kde je teprve dosaženo příslušného barevného efektu. Nelze posuzovat pouze jednotlivé kameny, vrstvy nebo palety. Jedná se vždy o originální řešení, které nelze nikdy stoprocentně opakovat. Z tohoto důvodu se dodané dlažby v barevném provedení COLORMIX nemusí zcela shodovat s vystavenými exponáty ve vzorkovnách v ARCH CENTRECH nebo ve výstavních panelech.

Při pokládce dlažby, zvláště v barevném provedení a v provedení COLORMIX, je třeba vždy rozberat a pokládat z více palet a více vrstev najednou. Předjede se tak případnému kontrastu přechodných barevných rozdílu na vydlážděné ploše, u provedení COLORMIX pak vzniku barevných skvrn. Stejný postup platí i při realizaci plotů a zdí z tvarovek BEST – NATURA a BEST – LEGENDA v barevném provedení COLORMIX.

V případě jakýchkoli nejasností se můžete prostřednictvím telefonních čísel, uvedených v dodacím listě nebo v propagačních materiálech, obrátit na naše pracovníky, kteří vám rádi podají potřebné informace a zodpovědí případné dotazy.



# JAK SE SPRÁVNĚ V SORTIMENTU BEST ORIENTOVAT, ANEB JAK SPRÁVNĚ VYBÍRAT A NAKUPOVAT

Před nákupem doporučujeme kontaktovat odborníky z BEST STUDIÍ nebo naše obchodní partnery, kteří vám poradí s kompletním výběrem i samotným nákupem. Ideálním řešením je návštěva některé ze vzorkoven v ARCH CENTRECH, kde naleznete ukázky celého sortimentu zabudované v desítkách vzorových realizací.

## ZÁKLADNÍ PRAVIDLA VÝBĚRU

- » při výběru barvy a povrchu přihlídněte k okolí, k barvě fasády, střechy atd.
- » u výšky dlažby je třeba dodržet základní pravidla podle míry zatížení dlážděné plochy:
  - » výška 3, 3,5 a 4 cm – pro ryze pochozí plochy
  - » výška 5 a 6 cm – pro pochozí plochy a plochy s občasným pojezdem osobních aut (u vybraných dlažeb BEST – PLATEN a dlažeb IN je pojezd možný pouze při pokládce do betonového lože)
  - » výška 8 cm – pro pojezdové plochy
  - » výška 10 cm – pro plochy s extrémním zatížením
  - » výška 12 a 16 cm (velkoformátové dlažby) – pro pojezdové plochy
- » šířku obrubníku volte podle druhu dlážděné plochy, tzn. pro pochozí plochy obrubník široké 5 cm, pro plochy pojížděné osobními auty 8 cm
- » nezapomeňte, že min. 1/3 výšky palisád i obrubníků bude nutno upevnit do betonového základu
- » počítejte s nutným prořezem, který se podle složitosti tvaru dlážděné plochy a typu zvolené dlažby pohybuje od 3 do 10 %
- » požadované množství jednoho druhu zboží objednávejte vždy najednou a v dostatečném množství, jen tak vám můžeme zaručit jednotnou barevnost
- » barevné rozdíly mezi různými typy prvků (např. mezi dlažbou a obrubníky nebo jednotlivými rozměrovými variantami dlažeb či plotovek) jsou přirozené a po uplynutí určité doby dojde k sjednocení barevnosti

## ZAKÁZKOVÁ VÝROBA ZBOŽÍ

- » na přání lze vyrobit i zboží v barevných a povrchových úpravách, které nejsou standardně nabízeny (cena zakázky a termín dodání jsou stanoveny individuálně)

## CENY VÝROBKŮ

- » ceny výrobků jsou uvedeny včetně všech nákladů spojených s jejich balením a nakládkou
- » ceny platí od 1. března 2014 do odvolání a je nutno k nim připočítat zákonem danou sazbu DPH

## OBJEDNÁVKA ZBOŽÍ

- » zboží si můžete objednat přímo v prodejních divizích BEST, e-mailem, faxem, přes e-shop na <http://obchod.best.info> nebo v partnerské síti stavebnin po celé ČR (přehled vybraných prodejců BEST naleznete na str. 106–109 nebo na <http://www.best.info>)
- » výrobky označené v tomto katalogu cenami v zeleném poli (BESTOVKY) jsou připraveny k okamžitému odběru
- » objednání výrobků přímo ve výrobních divizích BEST, a.s.:

» v případě vašeho zájmu o zboží, které není připraveno k okamžitému dodání, prosím zašlete písemnou objednávku, a to na e-mailovou adresu [objednavky@best.info](mailto:objednavky@best.info) nebo na faxové číslo +420 373 720 188 do závodu Rybnice či pomocí e-shopu (<http://obchod.best.info>)

» objednávka musí obsahovat požadovaný název výrobku, jeho rozměry, povrchovou úpravu, barevné provedení a množství (m<sup>2</sup>, ks)

» objednané množství u dlažeb prodávaných na m<sup>2</sup> bude automaticky zaokrouhloeno na nejbližší vyšší možné množství (to se odvíjí od výrobních vrstev, tzn. že objednávka bude v případě potřeby navýšena max. o 1 m<sup>2</sup>)

» nezapomeňte uvést váš kontakt pro naše případné dotazy

» e-mailem nebo faxem obdržíte potvrzení zakázky, nebo ve 2 výtiscích kupní smlouvy s přílohou - zde bude uveden termín expedice zakázky a cena zakázky (po obdržení kupní smlouvy vás prosíme o zaslání 1 potvrzeného výtisku této smlouvy na adresu: BEST, a.s., Rybnice 148, 331 51 Kaznějov)

» platbu lze provést při odběru zboží hotově nebo kartou, případně předem – převodem na účet na základě zálohové faktury (v tomto případě vám bude zálohová faktura zaslána spolu s potvrzením zakázky či kupní smlouvou); nelze platit přímo řidiči při převzetí zboží

» expedice zakázky je možná až po jejím úplném zaplacení, tj. připsáním částky na účet prodávajícího

## DOPRAVA

- » dopravu si můžete objednat přímo v prodejních divizích BEST, v případě vašeho zájmu zajistíme i složení výrobků na místě dodání
- » výrobky si samozřejmě můžete odvézt sami (informace o prodejní době najdete na straně 112)
- » dopravu si můžete objednat i u našich obchodních partnerů v síti stavebnin po celé ČR, pokud tuto službu zajišťují (přehled vybraných prodejců BEST naleznete na str. 106–109 nebo na <http://www.best.info>)

## DODACÍ LHŮTY

- » dodací lhůty výrobků jsou uvedeny v produktové části katalogu
- » 80 % nejprodávanějších výrobků je připraveno ve všech závodech BEST okamžitě k odvozu (v cenících jsou tyto výrobky označeny zelenou barvou)
- » 10 % výrobků je připraveno k odvozu do 3 pracovních dnů (v cenících jsou tyto výrobky označeny oranžovou barvou)
- » ostatní výrobky vám velmi rádi vyrobíme na objednávku (v cenících jsou tyto výrobky označeny šedou barvou), dodací lhůta u tohoto zboží je do 2–4 týdnů od objednání, u vybraných dlažeb, dlažeb BEST – PLATEN a kolekcí dlažeb IN 2–6 týdnů
- » pokud se rozhodnete využít nabídky dopravy, dopravíme vám zboží v nejbližším možném termínu, o kterém vás budeme telefonicky informovat
- » v případě, že objednávka bude obsahovat zboží skladem i vyráběné na objednávku a budete si přát zajistit dopravu BEST, dovezeme vám najednou kompletní zboží z celé objednávky

## BALENÍ ZBOŽÍ

- » výrobky BEST jsou loženy na několika typech palet, které je třeba uhradit spolu s objednaným zbožím
- » každý z obalů můžete vrátit do kteréhokoliv z výrobních závodů BEST do 6 měsíců od expedice zboží a zpět vám bude vrácena celá částka
- » podmínkou vrácení palet je jejich příprava tak, aby byla možná strojní manipulace s nimi, tj. neseskádané do sebe
- » při vrácení je nezbytné připravit zvlášť všechny typy palet (BEST, BEST „velká“, EUR) pro jejich samostatné převzetí a evidenci

TYP OBALU	prodejní cena obalu (Kč/ks) *	hmotnost palety (v informacích o hmotnosti výrobků jsou uvedeny váhy pouze zboží bez palet)
paleta BEST, EUR	220 Kč	30 kg
paleta BEST „velká“ (pro vybrané prvky)	235 Kč	38 kg
speciální proklady (pro stropní nosníky)	55 Kč	3 kg

\* dle zákona č. 235/2004 Sb., o dani z přidané hodnoty se DPH na vratné obaly neúčtuje



# OBCHODNÍ SÍŤ BEST

## JIHOČESKÝ KRAJ

### BEST, a.s.

#### závod Vranín

Vranín 278

373 73 Štěpánovice u Č. Budějovic

tel.: 383 839 012, 013

### AFFORD CB s.r.o.

Antala Štáská 827

370 07 České Budějovice

tel.: 603 863 576

### Albin Veselý, prodejna stavebnin

9. května 504

388 01 Blatná

tel.: 383 422 040

### BAIL + Q, s.r.o.

Lesnická 157

397 01 Písek-Václavské Předměstí

tel.: 382 270 981

### Baumateriál

Industriální zóna 606

378 10 České Velice

tel.: 384 794 542

### bauMax

J. Boreckého 1661/34 (u OD Tesco)

370 11 České Budějovice

tel.: 387 300 505

### bauMax

Soběšlavská ul. 3046

390 05 Tábor

tel.: 381 204 111

### BETONPREP Tyn nad Vitavou s.r.o.

Havlíčkova 381

375 01 Tyn nad Vitavou-Malá Strana

tel.: 385 722 940

### COOP Centrum družstvo

Berky z Dubě 68/III

380 01 Dačice

tel.: 384 420 107

### COOP Centrum družstvo

Jarošovská 939/III

377 01 Jindřichův Hradec

tel.: 384 323 219

### COOP Centrum družstvo

Netolická 364

382 03 Křemže

tel.: 380 741 137

### DEKTRADE a.s.

Hrdějovice 395

373 61 České Budějovice-Hrdějovice

tel.: 387 226 241

### DEKTRADE a.s.

Litvínovské 219

370 01 České Budějovice

tel.: 387 313 576

### DEKTRADE a.s.

Krumlovská 88, areál bývalé Jitony

383 01 Prácheň

tel.: 388 328 133

### DEKTRADE a.s.

Otín 193

377 01 Jindřichův Hradec

tel.: 384 320 619

### DEKTRADE a.s.

Písecká 506

388 01 Strakonice

tel.: 383 322 029

### DEKTRADE a.s.

Cekanice 270 (u sila)

390 02 Tábor

tel.: 381 279 232

### Hora s.r.o. Stavební a obchodní firma

Na Vápenkách 140

391 55 Chýmrov

tel.: 381 297 017

### IZOL CENTRUM CB, s.r.o.

nám. Bratří Čapků 1129/2

370 07 České Budějovice

tel.: 386 466 173

### IZOMAT Praha s.r.o.

U Pily 609

370 00 České Budějovice

tel.: 387 311 545

### IZOMAT Praha s.r.o.

Zavadišská 2272

390 02 Tábor

tel.: 381 253 363

### Jan Kouba Delta obchod

Husova 341

384 22 Vlachovo Březí

tel.: 388 329 544

### JOSTRA CZ, spol. s r.o.

Spírova ul.

384 73 Vimperk

tel.: 388 411 141

### KB - BLOK systém, s.r.o.

Vodní 2095/15a

370 06 České Budějovice

tel.: 387 411 509

### PaP Bohemia, s.r.o.

Videňská 394

378 33 Nová Bystrice

tel.: 384 386 530

### Stavebniny Treboň s.r.o.

Nádražní 641 (areál Otavanu)

379 01 Treboň

tel.: 608 551 122

### PRO-DOMA, spol. s r.o.

Rudolfůvská 170

370 01 České Budějovice

tel.: 387 310 332

### PRO-DOMA, spol. s r.o.

Hamrův

373 41 Hluboká nad Vitavou

tel.: 387 966 103

### PRO-DOMA, spol. s r.o.

Na Rozhledně 1252

397 01 Písek

tel.: 382 215 218

### PRO-DOMA, spol. s r.o.

Pod Hradem 5

386 01 Strakonice

tel.: 383 321 873

### PRO-DOMA, spol. s r.o.

U Tkalcovny

387 01 Volyně

tel.: 383 398 650

### Protom

Písecká 290

386 47 Strakonice

tel.: 383 313 927

### PRVNÍ TÁBORSKÁ, s.r.o.

Chynovská 2989

390 02 Tábor

tel.: 381 251 503

### RAAB KÄRCHER STAVIVA

Vrbenská 547

371 41 České Budějovice

tel.: 387 411 833

### RAAB KÄRCHER STAVIVA

Jarošovská 1211/II

377 01 Jindřichův Hradec

tel.: 384 321 237

### RAAB KÄRCHER STAVIVA

U Sarláku 1938

397 01 Písek

tel.: 382 264 216

### RAAB KÄRCHER STAVIVA

Krumlovská ul. 998

383 01 Prácheň

tel.: 388 312 352

## RAAB KÄRCHER STAVIVA

Baarova 277

386 01 Strakonice

tel.: 383 321 849

## RABAT CR, a.s.

Okružní 701

370 01 České Budějovice

tel.: 383 835 371

## SAHAN CB s.r.o.

Mezi Traťami

370 07 České Budějovice

tel.: 608 604 005

## STABE GROUP s.r.o.

Za Kostelem 425

387 73 Bevořov

tel.: 383 313 331

## STABE GROUP s.r.o.

Vodňanská ul. - areál LAINKA

384 11 Netolice

tel.: 383 328 328

## STABE GROUP s.r.o.

Rožmberská ul.

383 01 Prácheň

tel.: 383 310 322

## STABE GROUP s.r.o.

Boubínská 130

385 01 Vimperk

tel.: 388 411 586

## STABE GROUP s.r.o.

Stožická ul.

389 01 Vodňany

tel.: 383 384 384

## STABE GROUP s.r.o.

Soumáská ul.

384 51 Volary

tel.: 388 333 001

## STAMA BOHEMIA s.r.o.

Omlenická 37

382 41 Kaplice

tel.: 380 311 558

## Stavební dvůr JH s.r.o.

U Panelárny 882/III

377 01 Jindřichův Hradec

tel.: 384 320 877

## Stavební prodej J+K, a.s.

Nová 621

382 32 Veřejňov

tel.: 380 331 322

## Stavebniny Irmiš s.r.o.

Tř. 5. května 55/174

373 72 Lišov

tel.: 387 994 227

## Stavebniny K, a.s.

Dobrovodská 2129

370 01 České Budějovice

tel.: 387 411 605

## Stavebniny K, a.s.

Prácheňská 313

383 01 Prácheň

tel.: 388 311 035

## Stavebniny K, a.s.

Počátecká 23

378 56 Studená

tel.: 384 490 234

## Stavebniny Pavelec s.r.o.

Těchoráz 40

382 73 Vyšší Brod

tel.: 380 746 130

## Stavocentrum FPS, s.r.o.

Horuské 37

391 81 Veselí nad Lužnicí

tel.: 381 582 312

## STEJSTAV Milevsko, s.r.o.

Dukelská 191

399 01 Milevsko

tel.: 382 521 340

## STEJSTAV Milevsko, s.r.o.

Opavany 325

391 61 Opavany

tel.: 381 287 228

## TONSTAV SERVICE

Okružní 630

370 01 České Budějovice

tel.: 387 840 140

## UNIOM spol. s r.o.

Petra Bezručova 458/II

392 01 Soběslav

tel.: 381 521 286-9

## VİDÖX, s.r.o.

Kájov 193

382 21 Kájov

tel.: 380 727 760

## VİDÖX, s.r.o.

Linecká 266

382 41 Kaplice

tel.: 380 311 109

## VIRGO Strakonice, s.r.o.

Budějovická 887

389 01 Vodňany

tel.: 383 383 209

## VIRGO Strakonice, s.r.o.

Průmyslová zóna-Radošovice

386 01 Strakonice

tel.: 383 327 757

## VIRGO Strakonice, s.r.o.

Boršov nad Vitavou 249

373 82 Boršov nad Vitavou

tel.: 387 250 122

## WOODCOTE CZ, a.s.

Novohradská ul. 3

370 04 České Budějovice

tel.: 387 240 501

## WOODCOTE CZ, a.s.

Okružní 2615

370 10 České Budějovice

tel.: 389 506 702

## WOODCOTE CZ, a.s.

Horní Brána 512

381 01 Český Krumlov

tel.: 380 713 089

## ZEMOS, s.r.o.

Družstevní 60/III

380 01 Dačice

tel.: 384 496 194

## JIHOHMORAVSKÝ KRAJ

### BEST, a.s.

#### závod Božice

Božice 423

671

# OBCHODNÍ SÍŤ BEST

**Kamat spol. s r.o. stavebniny**  
Na Strážnici 320  
549 01 Nové Město nad Metují  
tel.: 491 470 364

**PRO-DOMA, spol. s r.o. U Nádraží**  
550 01 Břomov  
tel.: 491 521 198

**PRO-DOMA, spol. s r.o.**  
Raisova 2165  
544 01 Dvůr Králové nad Labem  
tel.: 499 620 887

**PRO-DOMA, spol. s r.o.**  
Husova 1416  
508 01 Heřovice v Podkrkonoší  
tel.: 499 524 924

**PRO-DOMA, spol. s r.o.**  
Mlýnská ul.  
542 23 Mladé Buky  
tel.: 499 874 437

**PRO-DOMA, spol. s r.o.**  
Břeštická 460  
541 01 Trutnov  
tel.: 499 309 311

**PRO-DOMA, spol. s r.o.**  
Peláckého ul.  
542 32 Úpice  
tel.: 499 881 747

**RAAB KARCHER STAVIVA**  
Bratří Stefanů 939  
500 03 Hradec Králové  
tel.: 495 869 141

**RAAB KARCHER STAVIVA**  
Textilní 965  
506 01 Jičín  
tel.: 493 532 246

**RAAB KARCHER STAVIVA**  
Ekologická 1187  
516 01 Rychnov nad Kněžnou  
tel.: 494 534 018

**RAAB KARCHER STAVIVA**  
Jesná 552  
541 03 Trutnov 3  
tel.: 499 841 760

**RABAT CR, a.s.**  
U Fotochemie 469  
500 02 Hradec Králové  
tel.: 491 005 750

**Radek Vintera - DANTON**  
Dolní Radechovská 273  
547 01 Náchod  
tel.: 491 428 439

**Richter + Frenzel, s.r.o.**  
Stavební 1066  
500 03 Hradec Králové  
tel.: 495 705 257

**STAG - podnikatelství staveb, spol. s r.o.**  
Správcové 10  
503 02 Předměstí nad Labem  
tel.: 495 218 022

**STAMONT CZ, s.r.o.**  
Čsl. armády 308  
541 01 Dobruška  
tel.: 494 621 892

**STAMONT CZ, s.r.o.**  
U Cihelny 2052  
547 01 Náchod  
tel.: 491 521 331

**STAMONT CZ, s.r.o.**  
Soukenická 590  
516 01 Rychnov nad Kněžnou  
tel.: 494 535 363

**STAPTON s.r.o. - Stavebniny Opocno**  
Podzámcí 1  
517 73 Opocno  
tel.: 494 667 100

**STAVBA CZ s.r.o.**  
Stiborova 279  
503 04 Cermouže nad Labem  
tel.: 495 423 016

**Stavebniny Domino**  
Spojených národů 233  
544 01 Dvůr Králové nad Labem  
tel.: 499 691 610

**Stavebniny Havelka**  
Nádražní 178  
551 01 Jaroměř  
tel.: 491 420 732

**Stavebniny Křkonose**  
Poštovní 1176  
543 01 Vrchlapy  
tel.: 499 422 209

**Stavebniny Prima-Pavel Novák**  
Kladubý 39  
503 51 Chlumec nad Cidlinou  
tel.: 495 809 030

**STAVEBNINY STAKOM**  
Křivice 80  
517 21 Týniště nad Orlicí  
tel.: 494 371 843

**TECAM spol. s r.o.**  
Kotrčova 304/2  
503 01 Hradec Králové  
tel.: 495 212 844

**TOMACON, s.r.o.**  
Hříbny 15  
517 41 Kostelec nad Orlicí  
tel.: 494 323 191

**TRADIX UH, a.s.**  
Dřevařská 906  
500 03 Hradec Králové  
tel.: 495 546 470

**Wami.cz s.r.o.**  
Hradecká 224  
503 02 Předměstí nad Labem  
tel.: 733 565 226

**WOODCOTE CZ, a.s.**  
Kladská 18  
500 03 Hradec Králové  
tel.: 495 445 228

**PRO-DOMA, spol. s r.o.**  
Bitoučkovská 477  
513 01 Semlův  
tel.: 481 623 542

**RAAB KARCHER STAVIVA**  
U Obecního lesa 2435  
470 01 Česká Lípa  
tel.: 487 823 917

**RAAB KARCHER STAVIVA**  
Za Mlýnem 101  
463 11 Liberec-Vratislavice  
tel.: 485 161 841

**RAAB KARCHER STAVIVA**  
Přepařská ul. 1692  
511 01 Turnov  
tel.: 481 321 205

**RABAT CR, a.s.**  
U Obecního lesa 2060/80  
470 01 Česká Lípa  
tel.: 487 525 500

**RABAT CR, a.s.**  
Bánskojatecká 114/26  
460 08 Liberec 8 - Dolní Hanušovice  
tel.: 485 152 562

**Stamonta s.r.o.**  
Ladova 32a  
466 05 Jablonec nad Nisou  
tel.: 484 840 229

**Stavební společnost Holey s.r.o.**  
Malostavská 4  
468 51 Dolní Smržovka  
tel.: 483 394 121

**STAVEBNINY JAN HERCLÍK**  
CSA 250  
471 54 Čvikov  
tel.: 487 761 433

**STAVEBNINY KVAPIL s.r.o.**  
Soboteká 133  
511 01 Turnov  
tel.: 481 323 277

**STAVTRANS, spol. s r.o.**  
Vesecký 483  
511 01 Turnov 1  
tel.: 481 311 524

**TOP - stavebniny**  
U Zlatého burtu  
471 18 Pihel 1  
tel.: 487 722 920

## MORAVSKOSLEZSKÝ KRAJ

**BEST, a.s.**  
závod Ostrava  
Paskovská 227  
720 00 Ostrava-Hrabová  
tel.: 599 503 012, 013

**AA-STAVEBNINY KONSYS s.r.o.**  
Na Zbytčích 158  
783 01 Frydek-Místek  
tel.: 558 981 004

**AA-STAVEBNINY KONSYS s.r.o.**  
Betonářská 1  
712 00 Ostrava-Muglínov  
tel.: 553 401 445

**bauMax**  
Novoveská ul. 3137  
709 00 Ostrava  
tel.: 596 625 322

**bauMax**  
Rudná 126/3120  
700 30 Ostrava  
tel.: 596 761 755

**bauMax**  
17. listopadu 2261  
738 01 Frydek-Místek  
tel.: 558 440 155

**BRAMI Krnov, s.r.o.**  
Soukenická 140/21  
794 01 Krnov-Hrást pod Bezučovým vrchem  
tel.: 554 618 188

**CESKOM s.r.o.**  
Ostravská 97/90  
747 70 Opava 9 - Komárov  
tel.: 553 794 298

**DEKTRADE a.s.**  
Jana Čapka 1291  
738 01 Frydek-Místek  
tel.: 555 122 009

**DEKTRADE a.s.**  
Lešetinská 317/12a  
733 01 Karviná-Staré Město  
tel.: 739 398 130

**DEKTRADE a.s.**  
Hřbitovní 1976/69  
741 01 Nový Jičín  
tel.: 556 720 322

**DEKTRADE a.s.**  
Tešínská 2300/62  
746 01 Opava  
tel.: 553 623 833

**DEKTRADE a.s.**  
Ke Kamenici 112  
711 00 Ostrava-Hrušov  
tel.: 596 618 904

**DEKTRADE a.s.**  
Frydecká 225 (naproti OD Tesco)  
739 61 Trinec  
tel.: 558 340 895

**ETYMOS, spol. s r.o.**  
Fryštátská 1454/24  
735 84 Havířov-Střední Suché  
tel.: 597 582 562

**ETYMOS, spol. s r.o.**  
Rudé armády 1866/13a  
733 01 Karviná-Hranice  
tel.: 596 312 700

**Glenger spol. s r.o.**  
Rajnochova 655/186  
718 00 Ostrava-Kunčický  
tel.: 595 229 021

**GONASTA, s.r.o.**  
Rybařská ul.  
735 62 Český Tešín  
tel.: 775 669 849

**GONASTA, s.r.o.**  
Bukovecká 319  
739 91 Jablunkov  
tel.: 775 669 849

**Ing. Daniel Kozel - DK1**  
Sěpánkovičká 27  
747 21 Kravčice  
tel.: 553 672 220

**INPO trading**  
Nádražní 916/11  
733 01 Karviná-Prýstýl  
tel.: 595 391 833

**Jaroslav Gacik**  
Opavská 1927/23a  
748 01 Hulčín  
tel.: 599 042 373

**Jiří Návrát**  
Antonína Vaška 72  
747 92 Háj ve Slezsku  
tel.: 553 773 406

**JOKVA OLOMOUC a.s.**  
Frydecká 687  
719 00 Ostrava-Kunčický  
tel.: 596 237 056

**KAIMPEX**  
Havlíkova 78  
737 01 Český Tešín  
tel.: 777 691 029

**KAPSTOP, s.r.o.**  
Slovenská 133a  
702 00 Ostrava-Přívov  
tel.: 596 241 109

**KB Stavebniny**  
Náveí 800  
739 92 Náměstí  
tel.: 558 358 006

**M+P Prodej paliv a sypkých hmot, s.r.o.**  
Hnojník 391  
739 53 Hnojník  
tel.: 558 826 227

**MPL Kauf spol. s r.o.**  
Svermova 2063/15  
709 36 Ostrava-Mariánské Hory  
tel.: 596 134 630

**NEJ-STAVEBNINY Abid s.r.o.**  
Albrechtická 121  
794 01 Krnov  
tel.: 554 615 180

**PCV ALFA s.r.o.**  
Frydecká 332  
719 00 Ostrava-Kunčický  
tel.: 596 237 498

**PENTA STAVEBNINY s.r.o.**  
Hašterova 14  
735 85 Město Albrechtice  
tel.: 774 726 679

**Platforma**  
Krmelínská 2/780  
720 00 Ostrava-Hrabová  
tel.: 595 705 041

**PREFEA W - trading, s.r.o.**  
Velebovského 165  
739 91 Jablunkov  
tel.: 558 357 346

**PREFEA W - trading, s.r.o.**  
Oldřichovice 738  
739 61 Trinec-Oldřichovice  
tel.: 558 341 856

**PRO-DOMA, spol. s r.o.**  
Krnovská 151/63  
746 01 Opava  
tel.: 553 622 644

**PRO-DOMA, spol. s r.o.**  
Frydecká 475  
719 04 Ostrava-Kunčický  
tel.: 596 223 111

**RAAB KARCHER STAVIVA**  
9. května 1204  
735 81 Bohumín-Nový Bohumín  
tel.: 596 244 849

**RAAB KARCHER STAVIVA**  
Palhanecká 18  
739 91 Jablunkov  
tel.: 553 623 848

**RAAB KARCHER STAVIVA**  
Štáberská 45a  
703 00 Ostrava-Vtkovice  
tel.: 596 771 106

**RAAB KARCHER STAVIVA**  
U Suvorova 471  
742 42 Senov u Nového Jičína  
tel.: 556 712 255

**RABAT CR, a.s.**  
9. května 155  
735 81 Bohumín  
tel.: 596 013 794

**REDACH s.r.o.**  
Fryčovičská 943  
739 43 Brušperk  
tel.: 558 666 022

**Richter + Frenzel, s.r.o.**  
17. listopadu  
708 00 Ostrava-Poruba  
tel.: 596 617 986

**Stavebniny Andrla s.r.o.**  
Cihelny 260  
747 41 Branka u Opavy  
tel.: 798 523 306

**STAVEBNINY CARBOL s.r.o.**  
Baška 147  
739 01 Baška  
tel.: 793 931 058

**STAVEBNINY GALIČÁK s.r.o.**  
Michalské nám. 4  
715 00 Ostrava-Michalkovice  
tel.: 596 231 052

**STAVEBNINY GALIČÁK s.r.o.**  
Na Sedlčích 197  
739 34 Senov  
tel.: 596 887 772

**Stavebniny Holub, s.r.o.**  
Míru 324/7  
738 01 Frydek-Místek  
tel.: 558 627 812

**Stavebniny Janik**  
Hlučinská 484/61  
739 01 Přívov  
tel.: 595 133 308

**Stavebniny Kozelský a Kozelský, s.r.o.**  
Jarnická 348  
738 01 Staré Město  
tel.: 733 367 193

**Stavebniny Libor Fiksek**  
Bocanovice 1  
739 91 Bocanovice  
tel.: 558 226 732

**Techcoma a.s.**  
Bumčítká 1132  
739 32 Vratimov  
tel.: 596 768 755

**Václav Zecha**  
Opavská 99  
747 75 Velké Heraltice  
tel.: 725 703 752

**WOODCOTE CZ, a.s.**  
Vřesnická 129  
708 00 Ostrava-Poruba  
tel.: 596 123 300

**Zahradní komfort - LAZNET s.r.o.**  
Opavská 99  
747 71 Velké Heraltice  
tel.: 731 815 899

## OLOMOUCKÝ KRAJ

**BEST, a.s.**  
závod Mohelnice  
Nádražní 2  
783 95 Mohelnice  
tel.: 583 431 261, 262

**AA-STAVEBNINY KONSYS s.r.o.**  
Mlýnská 520  
753 61 Hranice IV - Drahotuše  
tel.: 777 926 238

**BALUS Stavebniny, a.s.**  
Sladkovského 53a  
783 71 Olomouc-Holice  
tel.: 585 151 702

**BALUS Stavebniny, a.s.**  
Hněvotínská  
779 00 Olomouc  
tel.: 585 414 495

**bauMax**  
Holická ul. 26  
772 00 Olomouc  
tel.: 585 222 508

**bauMax**  
Pólní ulice 2992/11  
751 01 Přerov  
tel.: 581 292 355

**D - PROFIL GROUP spol. s r.o.**  
Tomíkovice 370  
790 65 Zulová  
tel.: 739 073 377

**DAREK-Daniel Příkrýl s.r.o.**  
Udolní 324  
788 33 Hanušovice  
tel.: 583 231 361

**DAREK-Daniel Příkrýl s.r.o.**  
Frýmslová 657  
788 13 Vítkovice  
tel.: 583 224 373

**DEKTRADE a.s.**  
Pavekova 10a  
772 00 Olomouc  
tel.: 585 311 354

**DEKTRADE a.s.**  
Frýmslová 14, areál ALORA  
96 01 Prostějov  
tel.: 582 331 076

**DEKTRADE a.s.**  
Lovéšice 261 (za areálem ČSA)  
750 02 Přerov III - Lověšice  
tel.: 581 701 734

**DEKTRADE a.s.**  
Jiloví 1a  
787 01 Šumperk  
tel.: 583 283 329

**EKOZIS spol. s r.o.**  
Vikýřovická 2  
787 01 Šumperk  
tel.: 583 213 220

**EKOZIS spol. s r.o.**  
Na Křtálce 980/21  
789 01 Zábřeh na Moravě  
tel.: 583 465 984

**Eurostavebniny s.r.o.**  
Družstevní 10  
783 35 Horka nad Moravou  
tel.: 777 181 456

**HOBBY Centrum Přečtělč s.r.o.**  
Hradec-Nová Ves 11  
790 84 Mikulovice  
tel.: 584 423 119

**Irena Příkopová**  
Nový Malín 267  
788 03 Nový Malín  
tel.: 583 241 166

**Jaroslav Švesták**  
Judkova  
788 21 Sudkov  
tel.: 583 438 251

**JOKVA OLOMOUC, a.s.**  
Městce 81  
783 32 Náklo  
tel.: 585 967 660-1

**LS stavebniny s.r.o.**  
Uničovská 132/19  
784 01 Litovel  
tel.: 737 712 869

**MISTAVER PRESTO s.r.o.**  
Karašitova 12  
788 52 Konice  
tel.: 725 056 423

**OOB stavební materiálu, spol. s r.o.**  
Pevnostská XV  
797 00 Olomouc-Neředín  
tel.: 585 954 303

**ONO Stavebniny s.r.o.**  
Průmyslová 3083/1  
787 01 Šumperk  
tel.: 583 217 188

**PCV ALFA s.r.o.**  
Babičkova 1104/8  
789 01 Olomouc-Hodolany  
tel.: 585 203 625

**POHL INVEST, s.r.o.**  
Skaličká 40/2178  
789 01 Zábřeh na Moravě  
tel.: 583 411 815

**PRO-DOMA, spol. s r.o.**  
Na Přihonech 591  
798 52 Konice  
tel.: 585 995 215

**PRO-DOMA, spol. s r.o.**  
Trebovská 164/34  
789 85 Mohelnice  
tel.: 583 413 103

**PRO-DOMA, spol. s r.o.**  
Hranická 1408  
751 31 Lipník nad Bečovou I - Město  
tel.: 581 773 629

**PRO-DOMA, spol. s r.o.**  
Sebastiánů 2  
796 02 Prostějov  
tel.: 582 335 553

**PRO-DOMA, spol. s r.o.**  
Olomoucká 1944  
511 24 Přerov II - Předměstí  
tel.: 581 212 778

**První Litovelské stavebniny s.r.o.**  
Svatopluškova 153/7a  
784 01 Litovel  
tel.: 585 342 156

**PŘÍKRÝL K+B 2000, spol. s r.o.**  
Anglická 2900/9  
787 01 Šumperk  
tel.: 583 211 660

**Ptáček - velkoobchod, s.r.o.**  
Sladkovského 40  
783 71 Olomouc  
tel.: 585 315 922

**RAAB KARCHER STAVIVA**  
Mlýnská 3  
753 61 Hranice  
tel.: 581 606 705

**RAAB KARCHER STAVIVA**  
CSA 780  
783 53 Velké Bystřice u Olomouce  
tel.: 585 315 922

**Richter + Frenzel, s.r.o.**  
Babičkova 1123/6  
772 00 Olomouc  
tel.: 585 222 508

**SART - stavby a rekonstrukce a.s.**  
Uničovská 2944/1B  
787 01 Šumperk  
tel.: 587 407 502

**SOS s.r.o.**  
Lipnická 1179  
790 01 Jeseník  
tel.: 584 511 115

**Stami Hranice s.r.o.**  
Družstevní 1944  
753 01 Hranice I-Město  
tel.: 777 926 448

**Stami Hranice s.r.o.**  
Mlýnská 520  
753 61 Hranice IV - Drahotuše  
tel.: 777 926 238

**Stami Hranice s.r.o.**  
Skalni 1942  
753 01 Hranice I-Město  
tel.: 777 926 443

**Stanislav Vrtek**  
Gen. Krátkého 2759/3a  
787 01 Šumperk  
tel.: 585 216 084

**Stavebniny U Komina, s.r.o.**  
Dolní Novosádká 84  
779 00 Olomouc-Nové Sady  
tel.: 585 410 121

**STAVIVA eMko s.r.o.**  
Roseovtlova 533/3  
787 01 Šumperk  
tel.: 583 212 236

**Stavebniny Beneš, s.r.o.**  
Lipovská 401  
790 01 Jeseník  
tel.: 584 411 636

**STAVOSPOL, s.r.o.**  
Kostelecká 363/39  
796 01 Prostějov  
tel.: 582 331 456

**TRADIX UH, a.s.**  
Stechtitel 583/1  
779 00 Olomouc  
tel.: 585 242 908

**Vladimír Losík - stavebniny**  
Bosovická 48  
738 01 Hranice  
tel.: 737 982 272

**WOODCOTE CZ, a.s.**  
Průmyslová 14-16  
796 01 Prostějov  
tel.: 582 331 548

## PARDUBICKÝ KRAJ

**Archstadio Bromo**  
Hradecká 569  
533 52 Pardubice-Staré Hradiště  
tel.: 466 867 320

**B & W GIPS s.r.o.**  
Nádražní 220  
563 01 Lanškroun  
tel.: 777 292 484

**BAČKA, Polička s.r.o.**  
P.Jilemnického 567  
572 01 Polička  
tel.: 461 721 521

**bauMax**  
Poděbradská ul. 295  
530 09 Pardubice  
tel.: 466 897 955

**DEKTRADE a.s.**  
Pardubická 46  
583 52 Pardubice-Staré Hradiště  
tel.: 739 588 475

**DEKTRADE a.s.**  
Obrachova 31  
568 02 Svitavy  
tel.: 461 530 900

**DRUP Lanškroun s.r.o.**  
Dukelských hrdinů 91  
563 01 Lanškroun  
tel.: 463 351 621

**DSK stavebniny s.r.o.**  
Konečná 1910  
530 02 Pardubice  
tel.: 466 989 924

**FERAR CZ, s.r.o.**  
Staré Oldřichovice 130  
532 01 Ústí nad Orlicí  
tel.: 465 526 821

**HAK velkoobchod s.r.o.**  
Holandská 467  
533 01 Pardubice  
tel.: 466 052 215

**IZOMAT Praha, spol. s r.o.**  
Přeloučská 9  
530 06 Pardubice-Staré Čivoce  
tel.: 466 971 567

**KARTÁČOVNÝ spol. s r.o.**  
Cervená Voda 338  
581 61 Cervená Voda  
tel.: 465 626 331

**Ladislav Javířek**  
Dolní Sloupnice 22  
565 53 Sloupnice  
tel.: 465 549 319

**JPM Metal, s.r.o.**  
Ryáčkovská 293  
539 01 Hlinsko  
tel.: 469 318 461

**PRO-DOMA, spol. s r.o.**  
Na Bělisku 1229  
562 01 Ústí nad Orlicí  
tel.: 465 520 351

**Ptáček - velkoobchod, a.s.**  
Staré Hradiště 176  
533 52 Pardubice-Staré Hradiště  
tel.: 466 046 226

**RAAB KARCHER STAVIVA**  
Vysokomýtská 718  
534 01 Holice  
tel.: 466 009 252

**RAAB KARCHER STAVIVA**  
U Vápenky 145  
537 01 Chrudim  
tel.: 466 638 872

**RAAB KARCHER STAVIVA**  
Dobrovského 981/III  
563 01 Lanškroun  
tel.: 604 216 033

**RAAB KARCHER STAVIVA**  
Přístav Chvalčice  
533 12 Chvalčice  
tel.: 466 985 330

**RAAB KARCHER STAVIVA**  
Vítězná 40  
568 02 Svitavy  
tel.: 461 535 330

**RAAB KARCHER STAVIVA**  
Dlouhoholice 96  
964 01 Zámberk  
tel.: 465 614 338

**Richter + Frenzel, s.r.o.**  
Hradištská 407  
533 52 Pardubice  
tel.: 466 303 022

**Si stavebniny - Miroslav Kubín**  
Městské Trnávka 303  
569 61 Městské Trnávka  
tel.: 605 534 871

**SOSTAF Heřmanův Městec spol. s r.o.**  
Nový Dvůr 908  
538 03 Heřmanův Městec  
tel.: 605 685 670

**Stanislav Revús**  
Cervená Voda 314  
561 61 Cervená Voda  
tel.: 602 560 070

**Stavební práce - Videnský s.r.o.**  
Větrná  
560 02 Česká Třebová  
tel.: 739 300 120

**STAVEBNINY A ATELIÉR FASÁD, s.r.o.**  
Fablovka 406  
533 52 Pardubice-Staré Hradiště  
tel.: 464 646 477

**Stavebniny Havelka**  
Přístav Chvalčice  
533 12 Chvalčice  
tel.: 466 985 330

OBCHODNÍ SÍŤ BEST

**Stavebniny Havelka**  
Týřsava 476  
561 51 Letohrad  
tel.: 465 621 101

**Stavebniny Jiří Konárek**  
Vysokomýtská 19  
565 01 Chocov  
tel.: 465 796 535

**Stavebniny RENOS s.r.o.**  
Srnská 1555  
539 01 Hlinsko v Čechách  
tel.: 469 312 221

**Stavebniny Smetánka s.r.o.**  
Ovocná 276  
285 71 Vřov-Dolní Bučice  
tel.: 602 136 914

**Stavebniny Stupka s.r.o.**  
Luková 189  
561 23 Dámnikov  
tel.: 465 635 492

**Stavebniny Štuka s.r.o.**  
Jaroměřské 343  
569 44 Jevíčko  
tel.: 461 325 232

**Stavebniny Štuka s.r.o.**  
Olomoucká 39  
571 01 Moravská Třebová  
tel.: 461 311 604

**Stavebniny Štuka s.r.o.**  
Hlavní 399/184  
568 02 Svitavy  
tel.: 461 540 704

**STAVEBNINY VM s.r.o.**  
Gen. Svatoň 733  
566 01 Vysoké Mýto  
tel.: 465 422 800

**Stavofin s.r.o.**  
Opětavská 121  
561 69 Králupy  
tel.: 465 631 122

**ŠVANDA PRIMA, s.r.o.**  
Sokolovská 611  
570 01 Litomyšl  
tel.: 461 811 000

**ŠVANDA PRIMA, s.r.o.**  
P. Jilemnického 568  
572 01 Polička  
tel.: 461 722 356

**VACEK, s.r.o.**  
Nádražní 579  
561 64 Jablonné nad Orlicí  
tel.: 465 642 576

**VAKSTAV spol. s r.o. Jablonné nad Orlicí**  
Jablenné nad Orlicí 136  
561 64 Jablonné nad Orlicí  
tel.: 777 649 110

**Vladimír Uřeš**  
Semanínská 2094  
560 02 Česká Třebová  
tel.: 739 559 585

**WOODCOTE CZ, a.s.**  
Sedláčků 1599  
535 01 Přelouč  
tel.: 466 672 105

**ZAKOV STEEL a.s.**  
Králická 923  
565 01 Lanškroun  
tel.: 465 324 649

**PLZEŇSKÝ KRAJ**

**BEST, a.s.**  
závod Rybnice  
Rybnice 148  
331 51 Kaznějov  
tel.: 373 720 111, 132

**AL-Fa stavebniny**  
Oldřichovská ul.  
347 01 Tachov  
tel.: 374 728 820

**bauMax**  
Rokycanská třída 117/16  
301 00 Plzeň  
tel.: 377 152 711

**Božetěch Kraus**  
Jiravská 248  
336 01 Blatná  
tel.: 371 522 005

**COOP Centrum družstvo**  
Klatovská 588  
340 22 Nýřsko  
tel.: 376 571 283

**DEKTRADE a.s.**  
Písecká ul.  
326 00 Plzeň-Černice  
tel.: 377 329 119

**DSP-Market, s.r.o.**  
Jiráskova 70  
346 62 Holýšov  
tel.: 379 490 353

**DSP-Market, s.r.o.**  
Nádražní 194  
345 06 Kdyně  
tel.: 379 732 959

**EXTRA - Cent Bohemia s.r.o.**  
Plzeňská 44  
322 00 Plzeň-Křimice  
tel.: 377 822 985

**Fenda s Group, s.r.o.**  
Masarykova 91  
344 01 Domažlice  
tel.: 379 423 344

**Helena Správková - Stavebniny**  
Kralovická 320  
331 44 Kozlany  
tel.: 373 396 614

**KTK stavebniny s.r.o.**  
Plzeňská 129  
336 01 Mariánské Lázně  
tel.: 354 627 068

**ING. LUBOMÍR VODIČKA - VONEX**  
Sokolovská ul. 2024  
347 01 Tachov  
tel.: 374 721 249

**IZOMAT Praha s.r.o.**  
Univerzitní 1118  
318 00 Plzeň  
tel.: 377 473 701

**JIPS Stavebniny spol. s r.o.**  
Kralovická 404  
331 41 Kralovice  
tel.: 373 397 555

**Jiří Karlík**  
Setecká 547  
336 01 Blatná  
tel.: 371 522 059

**Jiří Látal, prodej stavebnin**  
Husova 424  
345 61 Staňkov  
tel.: 379 492 124

**Josef Kirschner**  
P. Velkého 311  
347 01 Tachov  
tel.: 374 722 194

**K-Klement s.r.o.**  
Prázká 1262  
342 01 Sušice  
tel.: 376 524 616

**KARPEM a.s.**  
Nádražní 477  
346 02 Bor u Tachova  
tel.: 374 790 389

**KARPEM a.s.**  
Cihlářská 451  
344 01 Domažlice  
tel.: 379 724 578

**KARPEM a.s.**  
K. Černému mostu 84  
330 12 Horní Bříza  
tel.: 377 857 701

**KARPEM a.s.**  
Nádražní 75  
346 01 Horšovský Týn  
tel.: 379 433 738

**KARPEM a.s.**  
Dr. Sedláčka 460  
339 01 Klatovy  
tel.: 376 5 18 034

**KARPEM a.s.**  
Plzeňská 208  
353 01 Mariánské Lázně  
tel.: 354 921 197

**KARPEM a.s.**  
Husova 1127  
334 01 Přestělice  
tel.: 377 981 635

**KARPEM a.s.**  
Svířská 43  
333 01 Stod  
tel.: 377 901 273

**KARPEM a.s.**  
Kladovská ul.  
349 01 Stříbro  
tel.: 374 622 557

**KB-Blok systém, s.r.o.**  
Havříská 1301  
330 23 Nýřany  
tel.: 377 918 273

**KRÁL PM CENTRUM s.r.o.**  
Plzeňská 905  
331 41 Kralovice  
tel.: 373 397 585

**Ladislav Kosnar - STAFA**  
Nádražní ul.  
338 28 Radnice  
tel.: 371 795 491

**Miloslav Fryček - Stavebniny**  
Dotanská 666  
330 03 Chrást u Plzně  
tel.: 377 949 706

**Miroslav Škarda**  
Střitovská 511  
335 61 Spálené Poříčí  
tel.: 602 478 602

**Nova s.r.o.**  
Niederleho ul.  
339 01 Klatovy  
tel.: 378 608 909

**PRO-DOMA, spol. s r.o.**  
Blatná ul.  
341 01 Horažďovice  
tel.: 376 522 153

**PRO-DOMA, spol. s r.o.**  
Antonína Uxy 374  
330 23 Nýřany  
tel.: 377 936 164

**PRO-DOMA, spol. s r.o.**  
Nepomucká 385  
334 01 Přestělice  
tel.: 379 432 317

**Profi Schierer s.r.o.**  
Skladová 9  
326 00 Plzeň  
tel.: 377 243 098

**RAAB KARCHER STAVIVA**  
Jateční 2729/43  
301 00 Plzeň 1  
tel.: 377 265 400

**RABAT ČR, a.s.**  
Papírnická ul.  
326 00 Plzeň  
tel.: 377 441 438

**S & H stavebniny s.r.o.**  
Bezručova 1166  
337 01 Rokycany  
tel.: 371 729 526

**Sařstav, s.r.o. - prodej stavebnin**  
Podmokly 43  
338 08 Podmokly  
tel.: 371 796 489

**Stavebniny 007**  
Domažlická 298  
346 01 Horšovský Týn  
tel.: 379 422 314

**STAVEBNINY BERÁNEK s.r.o.**  
SPONKA CZ  
Hřbitovní ul. 29  
312 00 Plzeň  
tel.: 377 462 000

**Stavebniny Fleišman**  
Ledce 155  
330 14 Ledce  
tel.: 377 958 005

**Stavebniny GREGR**  
Vimperská 194  
341 92 Kašperské Hory  
tel.: 376 582 655

**Stavebniny Hrbáček s.r.o.**  
Klenci pod Čerchovem 340  
354 34 Klenci pod Čerchovem  
tel.: 379 733 333

**Stavebniny Krasanovský**  
Petra Jilemnického 2097  
347 01 Tachov  
tel.: 374 721 457

**Stavebniny Kuleš**  
Zelěňany 1  
332 05 Chválenice  
tel.: 377 992 168

**STAVEBNINY LIBUŠÍN IVO KLUG s.r.o.**  
Nádražní 985  
334 41 Dobruška  
tel.: 376 901 230

**STAVEBNINY LIBUŠÍN IVO KLUG s.r.o.**  
V Aleji 442  
331 01 Plzeň  
tel.: 373 322 097

**STAVEBNINY LIBUŠÍN IVO KLUG s.r.o.**  
Velenická 125  
315 00 Plzeň  
tel.: 377 240 488

**STAVEBNINY LIBUŠÍN IVO KLUG s.r.o.**  
Rašínova ul. 228  
332 02 Starý Plzenec  
tel.: 377 919 063

**Stavebniny Litice**  
Repná ul.  
321 00 Plzeň-Litice  
tel.: 377 828 555

**Stavebniny Petr Zdeněk**  
Mírosov 52  
338 43 Mírosov  
tel.: 371 783 103

**Stavebniny Šípek**  
Dolní Bělá 43  
331 52 Dolní Bělá  
tel.: 373 394 443

**Stavebniny Šlouf**  
U Krizky 531  
332 03 Staňkov  
tel.: 377 969 435

**Stavebniny TRIAL STAV**  
Podnikatelská 17  
318 00 Plzeň-Bolešlavská pole  
tel.: 377 382 900

**Stavebniny Třemošná**  
Pod Továrnou 1004  
330 11 Třemošná  
tel.: 377 953 548

**Stavebniny Ujčín, s.r.o.**  
Ujčín 31  
341 42 Kolínec  
tel.: 376 594 841

**STAVOPLAST KL TRADING spol. s r.o.**  
Prázká 59  
342 01 Sušice  
tel.: 376 524 788

**ŠABATA s.r.o.**  
Jiráskova 4  
337 01 Rokycany  
tel.: 371 288 827

**Tempo - Klatovy, s.r.o.**  
Janovice nad Úhlavou 17  
340 21 Janovice nad Úhlavou  
tel.: 376 382 388

**Šperl spol. s r.o.**  
Prázká 57  
342 01 Sušice  
tel.: 376 546 333

**UNIBRICK s.r.o.**  
Kozlovická 418  
333 01 Nepomuk  
tel.: 371 592 200

**Vladimír Škopek - STAVEBNINY**  
Cheská ul.  
322 00 Plzeň-Křimice  
tel.: 377 539 408

**WOODCOTE CZ, a.s.**  
Luby 165  
339 01 Klatovy  
tel.: 376 333 333

**WOODCOTE CZ, a.s.**  
K Jezů 586/1  
326 00 Plzeň-Božkov  
tel.: 377 432 100

**WOODCOTE CZ, a.s.**  
Prázká 57  
342 01 Sušice  
tel.: 374 783 699

**Západočeský STAVEX, spol. s r.o.**  
Smolovská 219  
345 25 Bělá nad Radbuzou  
tel.: 579 495 015

**PRO-DOMA, spol. s r.o.**  
Blatná ul.  
341 01 Horažďovice  
tel.: 376 522 153

**PRO-DOMA, spol. s r.o.**  
Antonína Uxy 374  
330 23 Nýřany  
tel.: 377 936 164

**PRO-DOMA, spol. s r.o.**  
Nepomucká 385  
334 01 Přestělice  
tel.: 379 432 317

**Profi Schierer s.r.o.**  
Skladová 9  
326 00 Plzeň  
tel.: 377 243 098

**RAAB KARCHER STAVIVA**  
Jateční 2729/43  
301 00 Plzeň 1  
tel.: 377 265 400

**RABAT ČR, a.s.**  
Papírnická ul.  
326 00 Plzeň  
tel.: 377 441 438

**S & H stavebniny s.r.o.**  
Bezručova 1166  
337 01 Rokycany  
tel.: 371 729 526

**Sařstav, s.r.o. - prodej stavebnin**  
Podmokly 43  
338 08 Podmokly  
tel.: 371 796 489

**Stavebniny 007**  
Domažlická 298  
346 01 Horšovský Týn  
tel.: 379 422 314

**STAVEBNINY BERÁNEK s.r.o.**  
SPONKA CZ  
Hřbitovní ul. 29  
312 00 Plzeň  
tel.: 377 462 000

**Stavebniny Fleišman**  
Ledce 155  
330 14 Ledce  
tel.: 377 958 005

**Stavebniny GREGR**  
Vimperská 194  
341 92 Kašperské Hory  
tel.: 376 582 655

**Stavebniny Hrbáček s.r.o.**  
Klenci pod Čerchovem 340  
354 34 Klenci pod Čerchovem  
tel.: 379 733 333

**Stavebniny Krasanovský**  
Petra Jilemnického 2097  
347 01 Tachov  
tel.: 374 721 457

**Stavebniny Kuleš**  
Zelěňany 1  
332 05 Chválenice  
tel.: 377 992 168

**STAVEBNINY LIBUŠÍN IVO KLUG s.r.o.**  
Nádražní 985  
334 41 Dobruška  
tel.: 376 901 230

**STAVEBNINY LIBUŠÍN IVO KLUG s.r.o.**  
V Aleji 442  
331 01 Plzeň  
tel.: 373 322 097

**STAVEBNINY LIBUŠÍN IVO KLUG s.r.o.**  
Velenická 125  
315 00 Plzeň  
tel.: 377 240 488

**STAVEBNINY LIBUŠÍN IVO KLUG s.r.o.**  
Rašínova ul. 228  
332 02 Starý Plzenec  
tel.: 377 919 063

**Stavebniny Litice**  
Repná ul.  
321 00 Plzeň-Litice  
tel.: 377 828 555

**Stavebniny Petr Zdeněk**  
Mírosov 52  
338 43 Mírosov  
tel.: 371 783 103

**Stavebniny Šípek**  
Dolní Bělá 43  
331 52 Dolní Bělá  
tel.: 373 394 443

**Stavebniny Šlouf**  
U Krizky 531  
332 03 Staňkov  
tel.: 377 969 435

**Stavebniny TRIAL STAV**  
Podnikatelská 17  
318 00 Plzeň-Bolešlavská pole  
tel.: 377 382 900

**Stavebniny Třemošná**  
Pod Továrnou 1004  
330 11 Třemošná  
tel.: 377 953 548

**DEKTRADE a.s.**  
K Raškovic 851  
280 02 Mukařov-Tešovice  
tel.: 321 623 249

**DEKTRADE a.s.**  
K Podlesí  
251 01 Příbram VI - Březové Hory  
tel.: 318 599 296

**Dolnokralovická stavební, s.r.o.**  
Školní 17  
257 68 Dolní Kralovice  
tel.: 312 312 650

**DRDA-STAIŠ, s.r.o.**  
Skroupova 854  
266 01 Beroun-Závodí  
tel.: 311 922 431

**DROPS, v.o.s.**  
Oráčovská 416  
270 33 Jesenice u Rakovníka  
tel.: 313 599 408

**Elektromontáže Stavby s.r.o.**  
Smečenská 1009  
274 01 Slaný  
tel.: 312 524 186

**ES Stavebniny**  
U Čistých 384  
250 87 Mochovek  
tel.: 774 565 608

**GERMA s.r.o.**  
K Pražské  
274 01 Slaný  
tel.: 312 521 331

**HOPA CZ s.r.o.**  
Průmyslová 1161  
293 06 Kosmonosy  
tel.: 326 735 086

**INTRADEX - A.M. spol. s r.o.**  
Zábravská 954  
251 01 Jazlovce-Ričany  
tel.: 323 637 095

**IZOMAT Praha s.r.o.**  
Kourimská 141/21  
284 01 Kutná Hora-Žižkov  
tel.: 327 512 075

**IZOMAT Praha s.r.o.**  
Nádražní 2517/3  
276 01 Mělník  
tel.: 315 622 555

**IZOMAT Praha, spol. s r.o.**  
U Zastávky  
293 01 Neratovice  
tel.: 724 307 091

**JIPO Stavebniny s.r.o.**  
Lochovice 13  
267 23 Lochovice  
tel.: 311 537 756

**Jiří Školník STYLSTAV, s. r. o.**  
T.G. Masaryka 948  
289 03 Městeck-Králové  
tel.: 325 544 081

**JP - STAV s.r.o.**  
Nádražní ulice  
294 41 Dobruška  
tel.: 608 513 621

**KB - BLOK SYSTÉM, s.r.o.**  
Pražská 70  
267 12 Lodečnice u Berouna  
tel.: 311 671 352

**Klíka & Dvořák, s.r.o.**  
Pískovna Na Zvoněcku  
272 01 Kladno-Rozdělov  
tel.: 312 261 110

**Klíka & Dvořák, s.r.o.**  
Chrásťany 90  
252 19 Růdná u Prahy  
tel.: 257 952 346

**KRÁLŮVI s.r.o.**  
Protop Velkého 109  
282 01 Český Brod  
tel.: 321 620 203

**MAZVA s.r.o.**  
Čakov 28  
257 24 Čakov  
tel.: 317 795 456

**MI-VA s.r.o.**  
Nerudova 462  
273 71 Zlínice  
tel.: 312 591 226

**Miloslav Litoš**  
Kosova Hora 326  
282 91 Kosova Hora  
tel.: 318 822 439

**MONTAKO - obchod, s.r.o.**  
Lobeček 73  
278 01 Králupy nad Vltavou  
tel.: 315 746 140

**MPL TRADING, spol. s r.o.**  
ul. Dujketská (areál BOSTAS)  
293 01 Mladá Boleslav  
tel.: 326 329 673

**Oldřich Krabec**  
Čsl. armády 8  
270 51 Lužná u Rakovníka  
tel.: 313 537 713

**Peřura stavebniny s.r.o.**  
Boleslavská 2438  
288 02 Nymburk  
tel.: 325 54 611

**PRŮJEM s.r.o.**  
Křížkova 1703  
256 01 Benešov u Prahy  
tel.: 317 721 311

**PRO-DOMA, spol. s r.o.**  
Družstevní 81  
250 65 Bořanovice  
tel.: 283 950 114

**PRO-DOMA, spol. s r.o.**  
Boleslavská 82  
250 01 Brandýs nad Labem  
tel.: 326 316 329

**PRO-DOMA, spol. s r.o.**  
Sádová 517  
262 72 Březnice  
tel.: 318 520 853

**PRO-DOMA, spol. s r.o.**  
Libice 184  
282 01 Český Brod  
tel.: 321 693 539

**PRO-DOMA, spol. s r.o.**  
Podjezdová 1028  
263 01 Dobříš  
tel.: 318 521 231

**PRO-DOMA, spol. s r.o.**  
Osnice  
252 42 Jesenice u Prahy  
tel.: 606 717 333

**PRO-DOMA, spol. s r.o.**  
Vasičková 113  
272 01 Kladno  
tel.: 312 242 933

**PRO-DOMA, spol. s r.o.**  
Havlíčková 290  
280 02 Kolín  
tel.: 321 679 300

**PRO-DOMA, spol. s r.o.**  
Křížkova 857  
281 63 Kolínec nad Černými Lesy  
tel.: 321 693 020

**PRO-DOMA, spol. s r.o.**  
Česká 325/41  
284 01 Kutná Hora  
tel.: 327 514 850

**PRO-DOMA, spol. s r.o.**  
Blatná ul.  
341 01 Horažďovice  
tel.: 376 522 153

**PRO-DOMA, spol. s r.o.**  
Antonína Uxy 374  
330 23 Nýřany  
tel.: 377 936 164

**PRO-DOMA, spol. s r.o.**  
Nepomucká 385  
334 01 Přestělice  
tel.: 379 432 317

**Profi Schierer s.r.o.**  
Skladová 9  
326 00 Plzeň  
tel.: 377 243 098

**RAAB KARCHER STAVIVA**  
Jateční 2729/43  
301 00 Plzeň 1  
tel.: 377 265 400

**RABAT ČR, a.s.**  
Papírnická ul.  
326 00 Plzeň  
tel.: 377 441 438

**S & H stavebniny s.r.o.**  
Bezručova 1166  
337 01 Rokycany  
tel.: 371 729 526

**Sařstav, s.r.o. - prodej stavebnin**  
Podmokly 43  
338 08 Podmokly  
tel.: 371 796 489

**Stavebniny 007**  
Domažlická 298  
346 01 Horšovský Týn  
tel.: 379 422 314

**STAVEBNINY BERÁNEK s.r.o.**  
SPONKA CZ  
Hřbitovní ul. 29  
312 00 Plzeň  
tel.: 377 462 000

**Stavebniny Fleišman**  
Ledce 155  
330 14 Ledce  
tel.: 377 958 005

**Stavebniny GREGR**  
Vimperská 194  
341 92 Kašperské Hory  
tel.: 376 582 655

**Stavebniny Hrbáček s.r.o.**  
Klenci pod Čerchovem 340  
354 34 Klenci pod Čerchovem  
tel.: 379 733 333

**Stavebniny Krasanovský**  
Petra Jilemnického 2097  
347 01 Tachov  
tel.: 374 721 457

**Stavebniny Kuleš**  
Zelěňany 1  
332 05 Chválenice  
tel.: 377 992 168

**STAVEBNINY LIBUŠÍN IVO KLUG s.r.o.**  
Nádražní 985  
334 41 Dobruška  
tel.: 376 901 230

**STAVEBNINY LIBUŠÍN IVO KLUG s.r.o.**  
V Aleji 442  
331 01 Plzeň  
tel.: 373 322 097

**STAVEBNINY LIBUŠÍN IVO KLUG s.r.o.**  
Velenická 125  
315 00 Plzeň  
tel.: 377 240 488

**STAVEBNINY LIBUŠÍN IVO KLUG s.r.o.**  
Rašínova ul. 228  
332 02 Starý Plzenec  
tel.: 377 919 063

**Stavebniny Litice**  
Repná ul.  
321 00 Plzeň-Litice  
tel.: 377 828 555

**Stavebniny Petr Zdeněk**  
Mírosov 52  
338 43 Mírosov  
tel.: 371 783 103

**Stavebniny Šípek**  
Dolní Bělá 43  
331 52 Dolní Bělá  
tel.: 373 394 443

**Stavebniny Šlouf**  
U Krizky 531  
332 03 Staňkov  
tel.: 377 969 435

**Stavebniny TRIAL STAV**  
Podnikatelská 17  
318 00 Plzeň-Bolešlavská pole  
tel.: 377 382 900

**Stavebniny Třemošná**  
Pod Továrnou 1004  
330 11 Třemošná  
tel.: 377 953 548

**DEKTRADE a.s.**  
K Raškovic 851  
280 02 Mukařov-Tešovice  
tel.: 321 623 249

**DEKTRADE a.s.**  
K Podlesí  
251 01 Příbram VI - Březové Hory  
tel.: 318 599 296

**Dolnokralovická stavební, s.r.o.**  
Školní 17  
257 68 Dolní Kralovice  
tel.: 312 312 650

**DRDA-STAIŠ, s.r.o.**  
Skroupova 854  
266 01 Beroun-Závodí  
tel.: 311 922 431

**DROPS, v.o.s.**  
Oráčovská 416  
270 33 Jesenice u Rakovníka  
tel.: 313 599 408

**Elektromontáže Stavby s.r.o.**  
Smečenská 1009  
274 01 Slaný  
tel.: 312 524 186

**ES Stavebniny**  
U Čistých 384  
250 87 Mochovek  
tel.: 774 565 608

**GERMA s.r.o.**  
K Pražské  
274 01 Slaný  
tel.: 312 521 331

**HOPA CZ s.r.o.**  
Průmyslová 1161  
293 06 Kosmonosy  
tel.: 326 735 086

**INTRADEX - A.M. spol. s r.o.**  
Zábravská 954  
251 01 Jazlovce-Ričany  
tel.: 323 637 095

**IZOMAT Praha s.r.o.**  
Kourimská 141/21  
284 01 Kutná Hora-Žižkov  
tel.: 327 512 075

**IZOMAT Praha s.r.o.**  
Nádražní 2517/3  
276 01 Mělník  
tel.: 315 622 555

**IZOMAT Praha, spol. s r.o.**  
U Zastávky  
293 01 Neratovice  
tel.: 724 307 091

**JIPO Stavebniny s.r.o.**  
Lochovice 13  
267 23 Lochovice  
tel.: 311 537 756

**Jiří Školník STYLSTAV, s. r. o.**  
T.G. Masaryka 948  
289 03 Městeck-Králové  
tel.: 325 544 081

**JP - STAV s.r.o.**  
Nádražní ulice  
294 41 Dobruška  
tel.: 608 513 621

**KB - BLOK SYSTÉM, s.r.o.**  
Pražská 70  
267 12 Lodečnice u Berouna  
tel.: 311 671 352

**Klíka & Dvořák, s.r.o.**  
Pískovna Na Zvoněcku  
272 01 Kladno-Rozdělov  
tel.: 312 261 110

**Klíka & Dvořák, s.r.o.**  
Chrásťany 90  
252 19 Růdná u Prahy  
tel.: 257 952 346

**KRÁLŮVI s.r.o.**  
Protop Velkého 109  
282 01 Český Brod  
tel.: 321 620 203

**MAZVA s.r.o.**  
Čakov 28  
257 24 Čakov  
tel.: 317 795 456

**MI-VA s.r.o.**  
Nerudova 462  
273 71 Zlínice  
tel.: 312 591 226

**Miloslav Litoš**  
Kosova Hora 326  
282 91 Kosova Hora  
tel.: 318 822 439

**MONTAKO - obchod, s.r.o.**  
Lobeček 73  
278 01 Králupy nad Vltavou  
tel.: 315 746 140

**MPL TRADING, spol. s r.o.**  
ul. Dujketská (areál BOSTAS)  
293 01 Mladá Boleslav  
tel.: 326 329 673

**Oldřich Krabec**  
Čsl. armády 8  
270 51 Lužná u Rakovníka  
tel.: 313 537 713

**Peřura stavebniny s.r.o.**  
Boleslavská 2438  
288 02 Nymburk  
tel.: 325 54 611

**PRŮJEM s.r.o.**  
Křížkova 1703  
256 01 Benešov u Prahy  
tel.: 317 721 311

**PRO-DOMA, spol. s r.o.**  
Družstevní 81  
250 65 Bořanovice  
tel.: 283 950 114

**PRO-DOMA, spol. s r.o.**  
Boleslavská 82  
250 01 Brandýs nad Labem  
tel.: 326 316 329

**PRO-DOMA, spol. s r.o.**  
Sádová 517  
26

# OBCHODNÍ SÍŤ BEST

**Stavebniny Roztoky Petr Čech**  
Roztoky 215  
270 23 Kvičkolát  
tel.: 313 558 935

**Stavebniny, s. r. o.**  
Lubná 85  
270 36 Lubná u Rakovníka  
tel.: 313 915 749

**Stavebniny S+K**  
Pražská 322  
251 62 Mukařov  
tel.: 323 661 300

**Stavebniny Sedmaier s. r. o.**  
Župská 1832  
250 01 Brandýs nad Labem  
tel.: 602 239 470

**STAVEBNINY SRB s. r. o.**  
Mělnická 10  
250 05 Libečnice  
tel.: 283 981 021

**Stavebniny U Koničky**  
Nová Ves pod Pleší 143  
262 04 Nová Ves pod Pleší  
tel.: 318 581 490

**Stavebniny u Nováků s. r. o.**  
Lubná  
270 36 Lubná u Rakovníka  
tel.: 313 551 221

**Stavebniny u Nováků s. r. o.**  
Munská 9  
270 07 Mutejovice  
tel.: 313 575 184

**Stavebniny u Nováků s. r. o.**  
Podbradvová 228  
271 01 Nové Strašecí  
tel.: 313 572 645

**Stavebniny Vladimír Krasanovský, s. r. o.**  
Hostomice 31  
267 24 Hostomice pod Brdy  
tel.: 311 583 241

**Stavebniny ŽEMLA**  
Přemyslova 915/95  
278 01 Kralupy nad Vltavou  
tel.: 315 727 137

**Stavební prodej J+K, a. s.**  
Pražská 819  
252 29 Dobručovice  
tel.: 257 710 141

**STAVEBNÍ S ERVIS Mělník s. r. o.**  
Nádražní 3731  
276 01 Mělník  
tel.: 315 670 054

**STAVEXA - stavebniny, s. r. o.**  
Pražská 149  
289 12 Sadecká  
tel.: 325 594 707

**STAVIMAT, spol. s r. o.**  
Kvíč 5  
274 01 Slaný  
tel.: 312 826 615

**STAVIMAT, spol. s r. o.**  
Rudé armády 17  
273 51 Unhošť  
tel.: 312 691 065

**STAVIplus Votrubová s. r. o.**  
Ulbramovice 213  
259 01 Vočice  
tel.: 317 700 113

**STAVPOL, s. r. o.**  
Na Spojce 472  
252 42 Vestec u Prahy  
tel.: 244 913 481

**TPS - GROUP**  
Plzeňská 25  
267 53 Žebrák  
tel.: 311 933 916

**Triospen s. r. o.**  
Hlubocinka 59  
251 68 Kamenice  
tel.: 323 672 011

**Václav Rajniš - Stavebniny**  
Vojtěcha Dundra 142  
272 01 Kladno  
tel.: 312 241 646

**Vladimír Kiša**  
U Trati 250  
257 41 Týnec nad Sázavou  
tel.: 317 701 330

**Vladimír Kozler**  
Letenská ul.  
268 01 Hofovice  
tel.: 311 512 085

**WOODCOTE CZ, a. s.**  
areál Dolní Kaseřany 946  
250 67 Klecany  
tel.: 226 539 160

**WOODCOTE CZ, a. s.**  
Třídovská 1  
280 00 Kolín  
tel.: 321 713 136

## ŮSTECKÝ KRAJ

**BEST, a. s.**  
závod Polerady 117  
434 01 Most  
tel.: 474 745 911, 912

**AB STAMA, spol. s r. o.**  
Spořická 4522  
430 01 Chomutov  
tel.: 474 629 684

**AVJ, s. r. o.**  
Rokelská 1858  
432 01 Kadaň  
tel.: 474 332 210

**bauMax**  
Havířská ul. 354/15  
400 01 Ústí nad Labem  
tel.: 472 706 655

**bauMax**  
Okružní ul. 3130  
434 01 Most  
tel.: 476 449 555

**bauMax**  
Obchodní zóna 261  
431 11 Chomutov-Otvice  
tel.: 474 614 611

**BRICOSTAV, s. r. o.**  
Cernovičská 3633  
430 01 Chomutov  
tel.: 474 336 700

**BUVÁSTAV, s. r. o.**  
náměstí Republiky 367  
435 11 Lom u Litvínova  
tel.: 476 702 053

**DEKTRADE a. s.**  
Folkovská ul., areál ARMEK HOLDING, a. s.  
405 02 Děčín  
tel.: 412 512 105

**DEKTRADE a. s.**  
Svatopluka Čecha 493/31  
410 02 Lovosice  
tel.: 411 142 001

**DEKTRADE a. s.**  
U Lesíka 135  
434 01 Most-Čepirohy  
tel.: 476 700 635

**DEKTRADE a. s.**  
Spořice 504  
431 01 Spořice u Chomutova  
tel.: 474 668 554

**DEKTRADE a. s.**  
Zizkova 3298  
430 01 Ústí nad Labem  
tel.: 475 216 739

**DELFS, s. r. o.**  
Dolní Jiřetín-Záluží  
435 43 Horní Jiřetín  
tel.: 476 209 071

**DELFS, s. r. o.**  
Vinohradská 80  
436 01 Litvínov  
tel.: 476 111 834

**DELFS, s. r. o.**  
Dělnická 289  
434 01 Most  
tel.: 476 103 527

**ELEFANT, DC, s. r. o.**  
Ustecká 475/97  
405 02 Děčín 5  
tel.: 412 510 834

**FISAD, s. r. o.**  
Chomutovská 1742  
431 11 Jirkov  
tel.: 474 684 711

**Gerhard Horejšek a spol., s. r. o.**  
Telečtěk 1924  
412 01 Litoměřice  
tel.: 416 739 043

**HAVI Teplice spol. s r. o.**  
Novosedlická 1762  
415 01 Teplice  
tel.: 417 570 264

**HORIZONT obchod s. r. o.**  
Hřbitovní ul. 3205  
415 01 Teplice  
tel.: 417 536 182

**Chlop, s. r. o.**  
U Památníku  
411 55 Terežín  
tel.: 416 742 612

**INVEST-STAR, s. r. o.**  
Sadová 40  
418 01 Blatná  
tel.: 417 579 411

**IZOMAT Praha s. r. o.**  
Citolibská 2048  
440 01 Loupy  
tel.: 415 652 583

**IZOMAT Praha s. r. o.**  
Okružní 1039/6a  
400 01 Ústí nad Labem  
tel.: 475 600 765

**KB - BLOK systém, s. r. o.**  
Hřbitovní  
432 01 Kadaň  
tel.: 474 335 517

**KB - BLOK systém, s. r. o.**  
411 17 Libochovice  
tel.: 416 592 283

**KB - BLOK systém, s. r. o.**  
Zeměská ul. 729  
440 01 Loupy  
tel.: 415 671 653

**KB - BLOK systém, s. r. o.**  
Železničářská ul.  
400 01 Ústí nad Labem  
tel.: 475 631 188

**KB - BLOK systém, s. r. o.**  
Mostecká ul. 2841  
438 01 Zatec  
tel.: 415 726 600

**Kompstat a. s.**  
Zizkova 1793  
431 11 Jirkov  
tel.: 474 684 929

**N-GLOB s. r. o.**  
U Jezera 4  
435 34 Horní Jiřetín  
tel.: 411 190 444

**PRO-DOMA, spol. s r. o.**  
Přístavní 59  
470 07 Ústí nad Labem  
tel.: 475 241 178

**PRO-DOMA, spol. s r. o.**  
K Vavřínečku 441  
400 01 Ústí nad Labem-Předlice  
tel.: 475 227 220

**PRO-DOMA, spol. s r. o.**  
Vovřínských Čechů 3008  
438 01 Zatec  
tel.: 415 214 172

**RAAB KARCHER STAVIVA**  
Spořická 1  
430 01 Chomutov  
tel.: 474 629 118

**RAAB KARCHER STAVIVA**  
Kamýčká ul. 2147/29  
412 01 Litoměřice  
tel.: 416 731 248

**RAAB KARCHER STAVIVA**  
Jateční 458/67  
400 01 Ústí nad Labem-Předlice  
tel.: 475 601 170

**RABAT ČR, a. s.**  
Zelená ulice  
405 01 Děčín-Staré Město  
tel.: 412 514 508

**Stavebniny A-Z spol. s r. o.**  
Benešova 1383  
405 01 Děčín  
tel.: 412 510 637

**Stavebniny Černý, s. r. o.**  
Chudeřice 153  
418 01 Blatná  
tel.: 417 822 869

**Stavebniny Černý, s. r. o.**  
Nákladisté 653/3  
419 01 Duchcov  
tel.: 417 835 877

**Stavebniny Černý, s. r. o.**  
Dlouhá 231  
417 42 Krupka  
tel.: 417 851 350

**Stavebniny Černý, s. r. o.**  
Zizkova 464  
436 01 Litvínov  
tel.: 476 753 222

**Stavebniny Černý, s. r. o.**  
K Vápence 461  
415 03 Teplice  
tel.: 417 538 625

**Stavebniny Hrubý**  
Radčevy 21  
438 01 Zatec  
tel.: 415 722 862

**Stavebniny K9, s. r. o.**  
Vrchlického 1590  
436 01 Litvínov-Horní Litvínov  
tel.: 476 768 906

**Stavebniny Vrána STAMAT s. r. o.**  
Cernčice 27  
439 85 Petrohrad  
tel.: 415 219 105

**Stavebniny Zdeněk Falta**  
9. května 996  
408 01 Rumburk  
tel.: 412 331 366

**STAVEBNINY Zdeněk Haki**  
Košíčie nad Ohří 22  
439 21 Košíčie nad Ohří  
tel.: 415 693 131

**Staviva IMPULS, s. r. o.**  
Dolní 3398  
430 01 Chomutov  
tel.: 474 624 014

**STAVMAT MAZOUREK s. r. o.**  
Terežická 1352  
413 01 Roudnice nad Labem  
tel.: 415 323 331

**ŠOS s. r. o.**  
Tovární ul.  
410 02 Lovosice  
tel.: 774 484 171

**ŠOS s. r. o.**  
Cihelná 289  
411 08 Stětí  
tel.: 416 811 796

**UNICOL, a. s. - Stavebniny**  
Spořická 5416  
430 01 Chomutov  
tel.: 474 629 881

**V.H.V. s. r. o.**  
Průmyslová zóna  
440 01 Loupy  
tel.: 415 655 156

**V.H.V. s. r. o.**  
Husova 3058  
438 01 Zatec  
tel.: 415 778 280

**Vlastimil Gabriel**  
Dopravní 2852  
407 47 Varnsdorf  
tel.: 412 372 315

**WASCHBETON, s. r. o.**  
431 01 Chomutov  
tel.: 474 629 595

## VYSOČINA

**AGSTAV Třebíč a. s.**  
Hrotopická 1184  
674 47 Třebíč  
tel.: 568 831 145

**AGSTAV Třebíč a. s.**  
Fibichova 1272  
676 02 Moravské Budějovice  
tel.: 568 408 888

**ATOS, s. r. o.**  
Humpolecká 3895  
580 01 Havlíčkův Brod  
tel.: 569 432 129

**ATOS, s. r. o.**  
Sázavská 263  
584 01 Ledec nad Sázavou  
tel.: 569 731 211

**ATOS, s. r. o.**  
Panůškova 985  
582 91 Světlá nad Sázavou  
tel.: 569 452 287

**AZ Servis HB, spol. s r. o.**  
Kvíčovská 1247  
580 01 Havlíčkův Brod  
tel.: 569 427 597

**bauMax**  
R. Havelský 4854/5  
530 09 Jihlava  
tel.: 567 572 855

**CENTROSTAV a. s.**  
Na Dolech 4799/7a  
586 04 Jihlava  
tel.: 567 973 211

**DEKTRADE a. s.**  
Brněnská 65  
586 35 Jihlava  
tel.: 564 600 311

**DEKTRADE a. s.**  
Rymářská 1756  
393 01 Pelhřimov  
tel.: 566 382 173

**Drak stav s. r. o.**  
Nádražní 1188  
675 51 Jaroměřice nad Rokýtnou  
tel.: 568 421 110

**ERLAS s. r. o.**  
Riegrova 549  
583 01 Chotěboř  
tel.: 569 624 454

**HUKOV, spol. s r. o.**  
Nádražní 1581  
396 01 Humpolec  
tel.: 565 532 361

**Ing. Miroslav Stejskal - stavebniny Stela**  
Uvoz 956  
675 31 Jemnice  
tel.: 568 450 068

**IZOMAT Praha s. r. o.**  
Jihlavská ul. 892  
580 01 Havlíčkův Brod  
tel.: 569 423 275

**JPM Metal, s. r. o.**  
Jihlavská 2379/30  
591 01 Zďár nad Sázavou  
tel.: 566 531 884

**K-stav Třebíč, s. r. o.**  
Cihelna 433  
675 21 Okříšky  
tel.: 568 871 188

**KA stav, spol. s r. o.**  
Karlovy 95  
595 01 Velká Bíteš-Janovice  
tel.: 566 532 233

**Libor Šmejkal - stavebniny**  
Oslavická 1542/8  
594 01 Velké Meziříčí  
tel.: 561 110 189

**Miroslav Sochor - ČIKOM**  
Na Nivkách 277  
674 01 Třebíč-Týn  
tel.: 568 822 140

**Petr Abrahám**  
Akad. Práta 517  
375 55 Hrotopice  
tel.: 568 860 570

**Pnetax, s. r. o.**  
U Rybníka 3343/10  
586 01 Jihlava  
tel.: 567 221 104

**PRO-DOMA, spol. s r. o.**  
Ráčova 1505  
593 01 Bystrice nad Pernštejnem  
tel.: 566 551 552

**RAAB KARCHER STAVIVA**  
U Hlavního nádraží 4  
586 01 Jihlava  
tel.: 567 210 743

**RAAB KARCHER STAVIVA**  
Sila 1144  
393 01 Pelhřimov  
tel.: 565 322 082

**RABAT ČR, a. s.**  
Znojemska 119  
436 01 Jihlava  
tel.: 567 303 487

**Richter + Frenzel, s. r. o.**  
Rafaelova 602  
674 01 Třebíč  
tel.: 568 408 420

**Stavebniny Libice nad Doubravou**  
Na Skalce 165  
582 77 Libice nad Doubravou  
tel.: 569 621 777

**Stavebniny STAVUS, s. r. o.**  
Nádražní 998  
396 24 Humpolec  
tel.: 565 536 029

**Stavebniny STATUS s. r. o.**  
Na Blatech 825  
695 01 Staré Město  
tel.: 777 755 210

**Stavebniny STATUS s. r. o.**  
Skrýšovská 628  
393 01 Pelhřimov  
tel.: 565 323 337

**Stavebniny Stela**  
Uvoz 956  
675 31 Jemnice  
tel.: 568 450 068

**Stavebniny Tantus, s. r. o.**  
Osmanská 978  
675 71 Náměstí nad Oslavou  
tel.: 568 623 573

**STAVEBNINY JOSEF VALA**  
Nádražní 610  
582 82 Golčův Jeníkov  
tel.: 800 174 359

**STAVEBNINY JOSEF VALA**  
Svinný 80  
583 01 Chotěboř  
tel.: 568 821 776

**Stavebniny Telé**  
Radkovská 252  
588 56 Telč  
tel.: 606 031 014

**Stavebniny Zeman**  
Nádražní 661  
593 01 Bystrice nad Pernštejnem  
tel.: 566 550 517

**STAVOSPOL, s. r. o.**  
Pavlovice  
592 31 Nové Město na Moravě  
tel.: 566 618 536

**STAVOSPOL, s. r. o.**  
Santiniho 17/27  
582 02 Zďár nad Sázavou  
tel.: 566 630 770

**Střechokomplex, s. r. o.**  
Jamská 2457/6  
591 01 Zďár nad Sázavou 1  
tel.: 566 630 470

**Stylstav, s. r. o.**  
Benešovo náměstí 195  
594 51 Křižanov  
tel.: 566 542 054

**Tomáš Morávek, prodej stavebního materiálu**  
Chotěbořská 820  
582 82 Golčův Jeníkov  
tel.: 569 443 004

**Tomáš Morávek, prodej stavebního materiálu**  
Kvíčovská  
580 01 Havlíčkův Brod  
tel.: 569 424 542

**UNIMONT J. C. K., s. r. o.**  
Hradec 8  
594 01 Ledec nad Sázavou  
tel.: 567 222 038

**UNIPRO, s. r. o.**  
Za Stínadly 32  
588 56 Telč-Podolí  
tel.: 567 243 998

**UNIPRO, s. r. o.**  
Nádražní 1115/47  
589 01 Třešť  
tel.: 567 224 27

**Univers**  
Stápanovská 1451  
666 02 Předklášteří  
tel.: 549 410 045

**Vlastimil Zelený - START**  
Horní Město 5  
588 32 Brtnice  
tel.: 567 516 337

**Vlastimil Zelený - START**  
Na Hranici 4337  
586 01 Jihlava  
tel.: 567 211 007

**Vlastimil Zelený - START**  
Jihlavská 78  
588 56 Telč-Stěpnice  
tel.: 567 211 088

## ZLÍNSKÝ KRAJ

**Alitron-OST s. r. o.**  
Tečovice 378  
763 02 Zlín 4 - Malenovice  
tel.: 577 105 567

**bauMax**  
3. května 11/70  
763 02 Zlín-Malenovice  
tel.: 577 104 765

**COMMODOU, spol. s r. o.**  
Meziríčská 100 (areál RTS)  
756 64 Rožnov pod Radhoštěm  
tel.: 571 612 846

**Cyril Dragon - Diažba**  
Tovačovská 126  
768 11 Chropovné  
tel.: 573 355 083

**DEKTRADE a. s.**  
Jiráskova 248/15  
757 01 Valašské Meziříčí  
tel.: 571 610 685

**DEKTRADE a. s.**  
Cecílie 463  
760 01 Zlín-Přiluky  
tel.: 577 219 613

**DEKTRADE a. s.**  
U Dřevnice 436  
763 02 Zlín-Louky  
tel.: 571 122 010



sídlo společnosti BEST, a.s.  
výrobní závod Rybnice  
prodej a expedice

Rybnice 148, 331 51 Kaznějov  
tel.: 373 720 111, 129; fax: 373 720 188, 189  
e-mail: odbyt-rybnice@best.info  
GPS: 49°53'48.377"N, 13°21'17.465"E

v areálu závodu se nacházejí:

**vzorkovna  
v ARCH CENTRU Rybnice**  
(volně přístupné 7 dní v týdnu)  
BEST STUDIO a vzorový dům Anička  
(provozní doba shodná s prodejní)



výrobní závod Polerady  
prodej a expedice

Polerady 117, 434 01 Most  
tel.: 474 745 911, 912; fax: 474 745 988  
e-mail: odbyt-polerady@best.info  
GPS: 50°25'50.8"N, 13°39'4.633"E

v areálu závodu se nacházejí:

**vzorkovna  
v ARCH CENTRU Polerady**  
(volně přístupné 7 dní v týdnu)  
BEST STUDIO a vzorový dům Barborka  
(provozní doba shodná s prodejní)



výrobní závod Lučice  
prodej a expedice

Lučice 87, 503 51 Chlumec nad Cidlinou  
tel.: 494 941 111; fax: 494 941 188  
e-mail: odbyt-lucice@best.info  
GPS: 50°7'41.08"N, 15°28'4.904"E

v areálu závodu se nacházejí:

**vzorkovna  
v ARCH CENTRU Lučice**  
(volně přístupné 7 dní v týdnu)  
BEST STUDIO a vzorový dům Johanka  
(provozní doba shodná s prodejní)

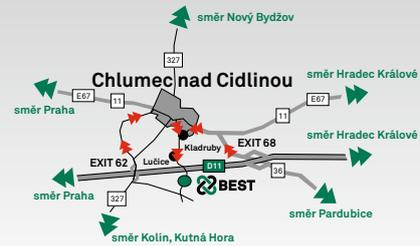

výrobní závod Vranín  
prodej a expedice

Vranín 278, 373 73 Štěpánovice u Č. Budějovic  
tel.: 383 839 012; fax: 383 839 088  
e-mail: odbyt-vranin@best.info  
GPS: 48°59'43.889"N, 14°41'6.932"E

v areálu závodu se nacházejí:

**vzorkovna  
v ARCH CENTRU Vranín**  
(volně přístupné 7 dní v týdnu)  
BEST STUDIO a vzorový dům Terežka  
(provozní doba shodná s prodejní)





prodejní a výstavní závod  
Praha-Nehvizdy  
prodej a expedice

Okružní 697, 250 81 Nehvizdy  
tel.: 311 280 011; fax: 311 280 118  
e-mail: [odbyt-nehvizdy@best.info](mailto:odbyt-nehvizdy@best.info)  
GPS: 50°7'35.428"N, 14°42'46.921"E

v areálu závodu se nacházejí:

**vzorkovna v ARCH CENTRU Praha-Nehvizdy**  
(volně přístupné 7 dní v týdnu)  
BEST STUDIO  
a vzorkovna BEST – UNIKA  
(provozní doba shodná s prodejní)



výrobní závod Ostrava  
prodej a expedice

Paskovská 227, 720 00 Ostrava-Hrabovka  
tel.: 599 503 011; fax: 599 503 088  
e-mail: [ostrava@best.info](mailto:ostrava@best.info)  
GPS: 49°45'58.768"N, 18°17'28.848"E

v areálu závodu se nacházejí:

**vzorkovna v ARCH CENTRU Ostrava**  
(volně přístupné 7 dní v týdnu)  
BEST STUDIO  
(provozní doba shodná s prodejní)

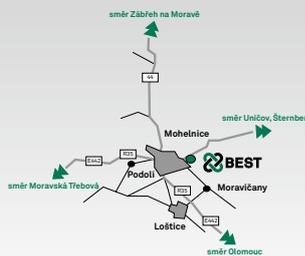

výrobní závod Mohelnice  
prodej a expedice

Nádraží 2, 789 85 Mohelnice  
tel.: 583 431 261; fax: 583 430 814  
e-mail: [mohelnice@best.info](mailto:mohelnice@best.info)  
GPS: 49°46'40.401"N, 16°56'28.565"E

v areálu závodu se nacházejí:

**vzorkovna v ARCH CENTRU Mohelnice**  
(volně přístupné 7 dní v týdnu)  
BEST STUDIO  
(provozní doba shodná s prodejní)

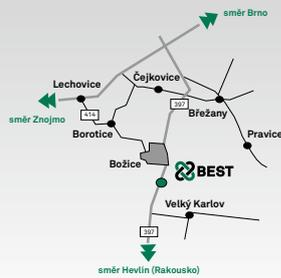

výrobní závod Božice  
prodej a expedice

671 64 Božice 423  
tel.: 511 200 111; fax: 511 200 188  
e-mail: [bozice@best.info](mailto:bozice@best.info)  
GPS: 48°49'18.439"N, 16°17'6.504"E

v areálu závodu se nacházejí:

**vzorkovna v ARCH CENTRU Božice**  
(volně přístupné 7 dní v týdnu)  
BEST STUDIO  
(provozní doba shodná s prodejní)





BEST®, a.s.

<http://www.best.info>

<http://www.bestunika.cz>

e-shop: <http://obchod.best.info>

e-mail: [best@best.info](mailto:best@best.info)

**infolinky BEST ZDARMA:**

**+420 800 848 848** – informace o výrobcích a službách  
v provozu od dubna do listopadu

**pondělí–pátek od 6.00 do 21.00 hodin**

**sobota–neděle od 9.00 do 17.00 hodin**

(v ostatní měsíce v rámci standardní prodejní doby závodu Rybnice)

**+420 800 858 858** – informace o termínech dodání výrobků

v provozu celoročně **pondělí–pátek od 6.00 do 17.00 hodin**



[www.facebook.com/stavebninyBEST](http://www.facebook.com/stavebninyBEST)

## VÝROBNÍ A PRODEJNÍ ZÁVODY BEST

sídlo společnosti BEST, a.s.

**výrobní závod Rybnice**

**prodej a expedice, vzorkovna Rybnice**

Rybnice 148, 331 51 Kaznějov

tel.: 373 720 111, 129; fax: 373 720 188, 189

e-mail: [odbyt-rybnice@best.info](mailto:odbyt-rybnice@best.info)

GPS: 49°53'48.377"N, 13°21'17.465"E

**výrobní závod Polerady**

**prodej a expedice, vzorkovna Polerady**

Polerady 117, 434 01 Most

tel.: 474 745 911, 912; fax: 474 745 988

e-mail: [odbyt-polerady@best.info](mailto:odbyt-polerady@best.info)

GPS: 50°25'50.8"N, 13°39'4.633"E

**výrobní závod Lučice**

**prodej a expedice, vzorkovna Lučice**

Lučice 87, 503 51 Chlumeck nad Cidlinou

tel.: 494 941 111; fax: 494 941 188

e-mail: [odbyt-lucice@best.info](mailto:odbyt-lucice@best.info)

GPS: 50°7'41.08"N, 15°28'4.904"E

**výrobní závod Vranín**

**prodej a expedice, vzorkovna Vranín**

Vranín 278, 373 73 Štěpánovice u Č. Budějovic

tel.: 383 839 012; fax: 383 839 088

e-mail: [odbyt-vranin@best.info](mailto:odbyt-vranin@best.info)

GPS: 48°59'43.889"N, 14°41'6.932"E

## PRODEJNÍ A EXPEDIČNÍ DOBA

**závody Rybnice, Polerady, Lučice,  
Vranín, Ostrava, Božice, Mohelnice:**

od 1. dubna do 30. listopadu

pondělí–pátek 6.00 – 17.00 hod.

sobota 7.00 – 17.00 hod.

od 1. prosince do 31. března

pondělí–pátek 6.00 – 17.00 hod.

sobota 7.00 – 12.00 hod.

Aktuální informace o výrobcích a o úpravě provozní doby (například v období svátků nebo v zimních měsících) naleznete na [www.best.info](http://www.best.info)

Po předchozí domluvě nakládka vozidel možná i mimo prodejní dobu.



## Legenda

- prvky pro všechny typy zpevněných ploch
- prvky pro všechny typy zpevněných ploch a prvky pro podzemní sítě (v závodě Lučice vybrané prvky pro podzemní sítě)

**prodejní a výstavní závod Praha-Nehvizdy**

**prodej a expedice, vzorkovna Praha-Nehvizdy**

Okružní 697, 250 81 Nehvizdy

tel.: 311 280 011; fax: 311 280 118

e-mail: [odbyt-nehvizdy@best.info](mailto:odbyt-nehvizdy@best.info)

GPS: 50°07'615"N, 14°42'781"E

**výrobní závod Ostrava**

**prodej a expedice, vzorkovna Ostrava**

Paskovská 227, 720 00 Ostrava-Hrabová

tel.: 599 503 011; fax: 599 503 088

e-mail: [ostrava@best.info](mailto:ostrava@best.info)

GPS: 49°45'58.768"N, 18°17'28.848"E

**výrobní závod Mohelnice**

**prodej a expedice, vzorkovna Mohelnice**

Nádraží 2, 789 85 Mohelnice

tel.: 583 431 261; fax: 583 430 814

e-mail: [mohelnice@best.info](mailto:mohelnice@best.info)

GPS: 49°46'40.401"N, 16°56'28.565"E

**výrobní závod Božice**

**prodej a expedice, vzorkovna Božice**

671 64 Božice 423

tel.: 511 200 111; fax: 511 200 188

e-mail: [bozice@best.info](mailto:bozice@best.info)

GPS: 48°49'18.439"N, 16°17'6.504"E

**závod Praha-Nehvizdy:**

od 1. dubna do 30. listopadu

pondělí–pátek 6.00 – 18.00 hod.

sobota 7.00 – 17.00 hod.

neděle 9.00 – 17.00 hod.

od 1. prosince do 31. března

pondělí–pátek 6.00 – 17.00 hod.

sobota 7.00 – 13.00 hod.